



**AV**  
ENGINEERING

# **УНИТАЗ-КОМПАКТ, ПОДВЕСНОЙ УНИТАЗ**

**Паспорт-инструкция  
по монтажу и эксплуатации**



**EAC**

# УНИТАЗЫ ПОДВЕСНЫЕ

## ALCA

арт.: AVWHR201

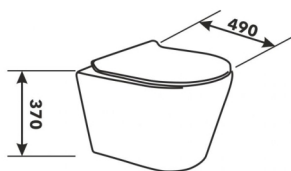

## ALCA Plus

арт.: AVWHR205

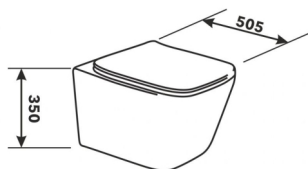

## ARCO

арт.: AVWHR210

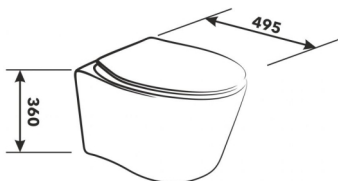

## ART

арт.: AVWHR204



## COMFORT

арт.: AVWHR203

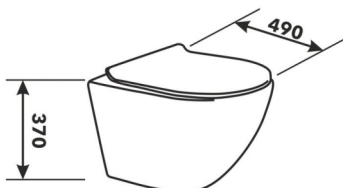

## COMFORT Plus

арт.: AVWHR208

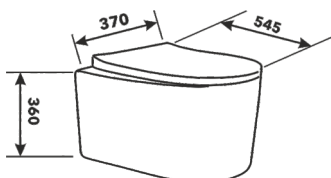

## УНИТАЗЫ ПОДВЕСНЫЕ

### ELITE

арт.: AVWHR209

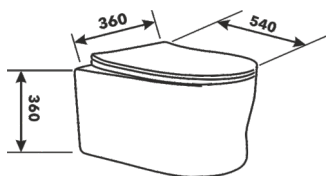

### GRAND

арт.: AVWHR211

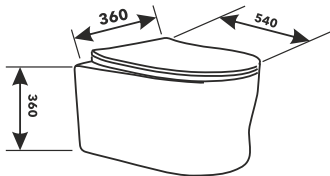

### COMFORT X1

арт.: AVWHR203X1

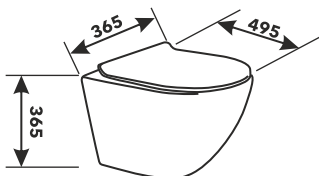

### COMFORT X2

арт.: AVWHR203X2

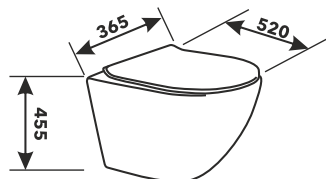

### COMFORT X3

арт.: AVWHR203X3

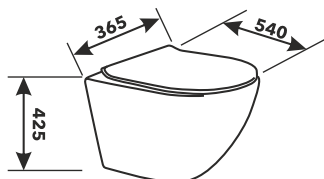

## УНИТАЗЫ-КОМПАКТ

### AGIO

арт.: AVFTNR2620

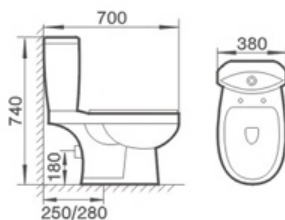

### AGIO A

арт.: AVFTNR2620A

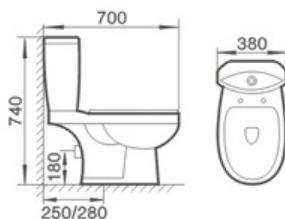

### ART

арт.: AVFTR2857

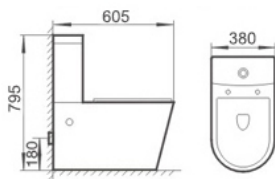

### CASTELLO

арт.: AVFTR3207

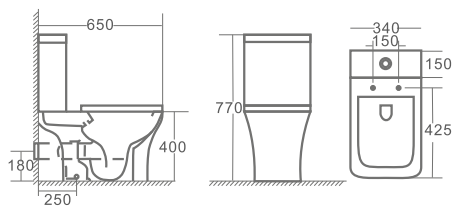

### COMFORT

арт.: AVFTR2062

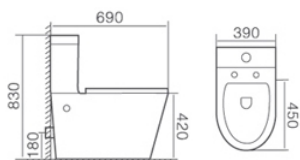

# УНИТАЗЫ-КОМПАКТ

## ELITE

арт.: AVFTR2685A

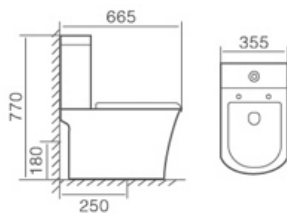

## STELLA

арт.: AVFTR3206

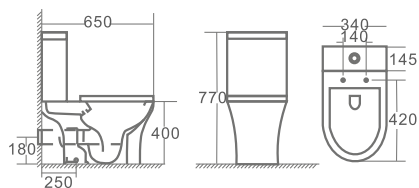

## TORRE

арт.: AVFTNR2646

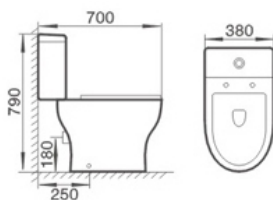

## TORRE

арт.: AVFTNR2646B

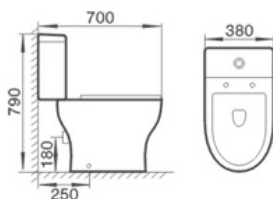

Спасибо за выбор продукта производства нашей компании. Наша продукция соответствует техническим стандартам и санитарно гигиеническим нормам.

При открытии упаковки, пожалуйста, проверьте комплект поставки.

### **ВНИМАНИЕ:**

Для правильной и качественной установки изделия рекомендуем Вам обратиться к квалифицированному специалисту. Прежде чем приступить к установке, пожалуйста, внимательно прочитайте эту инструкцию, чтобы ознакомиться с необходимыми инструментами, материалами и последовательностями установки. Пожалуйста, оставьте эту инструкцию для потребителя после установки.

## **КОМПЛЕКТНОСТЬ УНИТАЗА-КОМПАКТА**

- паспорт изделия с инструкцией по установке 1 шт.
- чаша унитаза 1 шт.
- бачок смывной с крышкой 1 шт.
- сиденье с крышкой и металлическими креплениями 1 шт.
- арматура водосливная (впускной клапан и сливной клапан) 1 комплект
- крепежный комплект 1 шт.

## **КОМПЛЕКТНОСТЬ ПОДВЕСНОГО УНИТАЗА**

- паспорт изделия с инструкцией по установке 1 шт.
- чаша унитаза 1 шт.
- сиденье с крышкой и металлическими креплениями 1 шт.
- крепежный комплект 1 шт.

В комплект поставки не входят вентиль, коннектор (труба, муфта или гофра) для подключения чаши унитаза к канализационной системе, шланг для подачи воды (приобретаются отдельно).

### **ОБРАЩАЙТЕСЬ С ИЗДЕЛИЕМ ИЗ САНФЯНСА С ОСТОРОЖНОСТЬЮ:**

Запрещено производить по поверхности изделия удары тяжелыми и твердыми предметами.

Запрещено вставать ногами на унитаз и сиденье.

При установке и эксплуатации изделия запрещено прикладывать к нему чрезмерное физическое усилие.

Запрещено выливать горячие жидкости температурой выше 75°C. Температура окружающей среды при использовании смесителя должна быть выше, чем 0°C.

Не допускайте замерзания воды в изделии.

# ИНСТРУКЦИЯ ПО УСТАНОВКЕ

Инструменты для установки: рулетка, уровень, защитные очки, электродрель со сверлами, отвертка, линейка, карандаш, губка, санитарный герметик.

## Установка УНИТАЗА-КОМПАКТ

### УСТАНОВКА БАЧКА (рис.1-5).

1. Проверьте, на какой стороне установлен вентиль для подключения воды (рис.1).



Рис. 1

2. Установите в бачок впускной клапан (со стороны вентиль) и сливной клапан (рис.2).



Рис. 2

3. Установите бачок на центрирующее устройство на входе в чашу. Надежно затяните винты, чтобы бачок был ровным (рис.3).

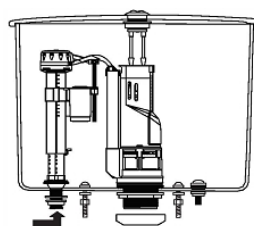

Рис. 3

4. Пропустите шланг для подключения воды через соответствующее боковое отверстие в чаше (при размещении вентиля слева или справа от чаши унитаза, как на рис.1) (рис.4). При размещении вентиля внутри унитаза, шланг для подключения воды подсоединяется к вентилю, оба боковых отверстия в чаше закрываются заглушками (рис.5b).

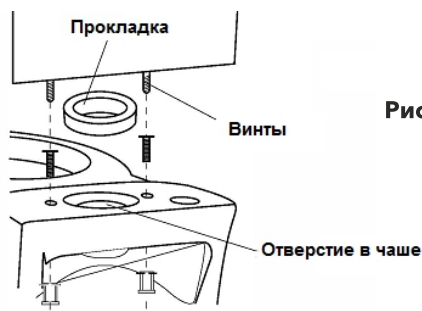

Рис. 4

5. Подсоедините шланг подачи к запорному вентилю, включите подачу воды, чтобы проверить систему на наличие утечек. Отключите подачу воды и отсоедините шланг от вентиля. Вставьте заглушку в неиспользуемое отверстие (рис.5a и 5b).

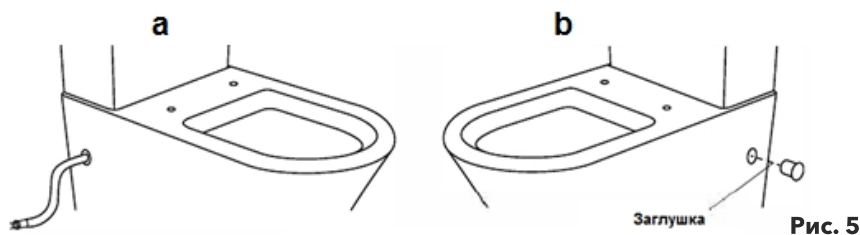

#### УСТАНОВКА УНИТАЗА-КОМПАКТА

1. Определите положение коннектора: Присоедините коннектор к чаше и поместите его между чашей и сливной трубой (рис.6a). Можно использовать гофротрубу, если у Вас нижняя подводка канализационной трубы (рис.6b).

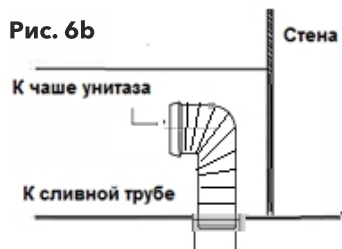
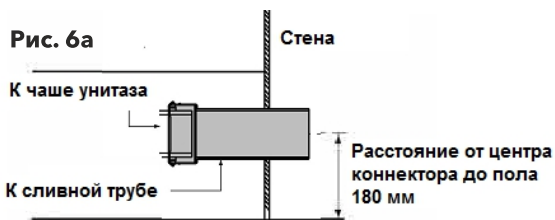



2. Используя карандаш, отметьте места крепления унитаза на полу (рис. 7).



Рис. 7

3. Просверлите крепежные отверстия в отмеченных местах на полу и вставьте анкеры, если это необходимо (рис.8).

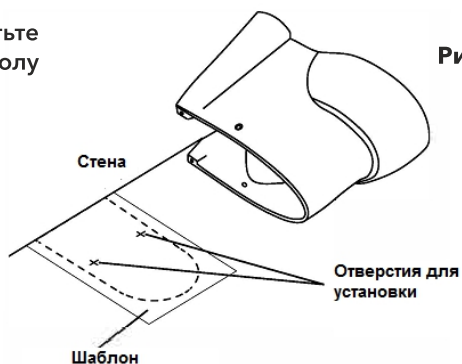

Рис. 8

4. Поместите шайбу под каждый из винтов и закрепите кронштейны на полу (рис.8).

5. Расположите унитаз в отмеченном месте, при этом убедитесь, со сливной трубой установлено эффективное соединение (рис.8).

6. Установите пластиковые резьбовые втулки и используйте винты для крепления унитаза к кронштейнам. На крепежные винты наденьте декоративные хромированные колпачки (рис.8).

7. Установите крышку бачка и проверьте работу кнопки слива (рис.9). Отрегулируйте высоту арматуры по мере необходимости.



Рис. 9

8. Установите сиденье в соответствии с инструкцией по установке сиденья. Передний край сиденья должен располагаться по переднему краю чаши унитаза.

9. Убедитесь, что между креплением сиденья и чашей унитаза установлена силиконовая резиновая шайба, чтобы обеспечить жесткость сиденья.

10. Соедините шланг подачи воды с вентилем. Включите воду и проверьте работу унитаза на наличие утечек.

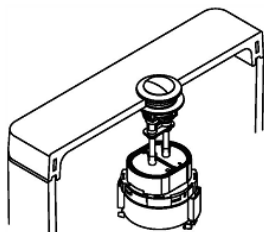
11. Нанесите санитарный герметик между чашей унитаза и полом.

## Установка ПОДВЕСНОГО УНИТАЗА

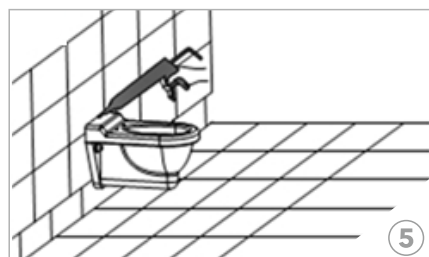
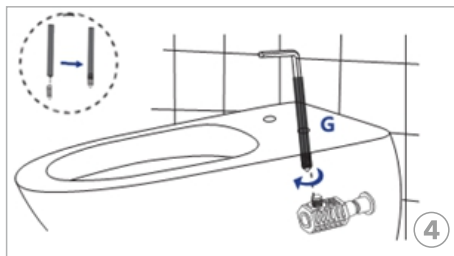
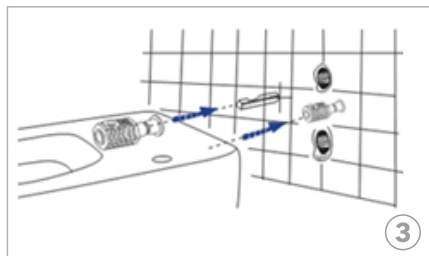
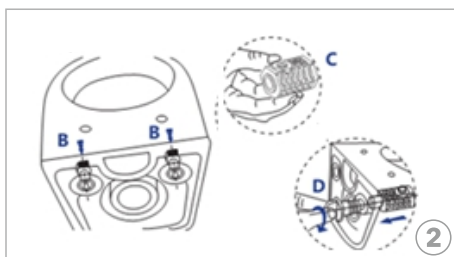
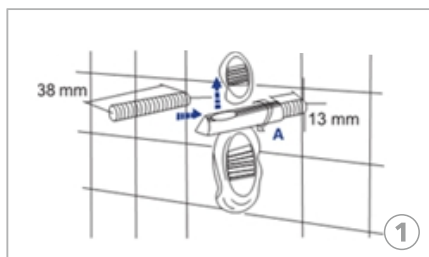

## Установка СИДЕНИЯ

### 1-ый тип крепления

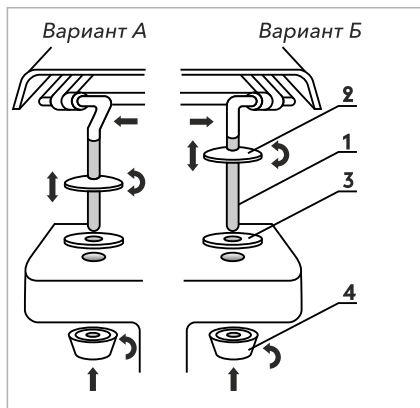

### 2-ой тип крепления

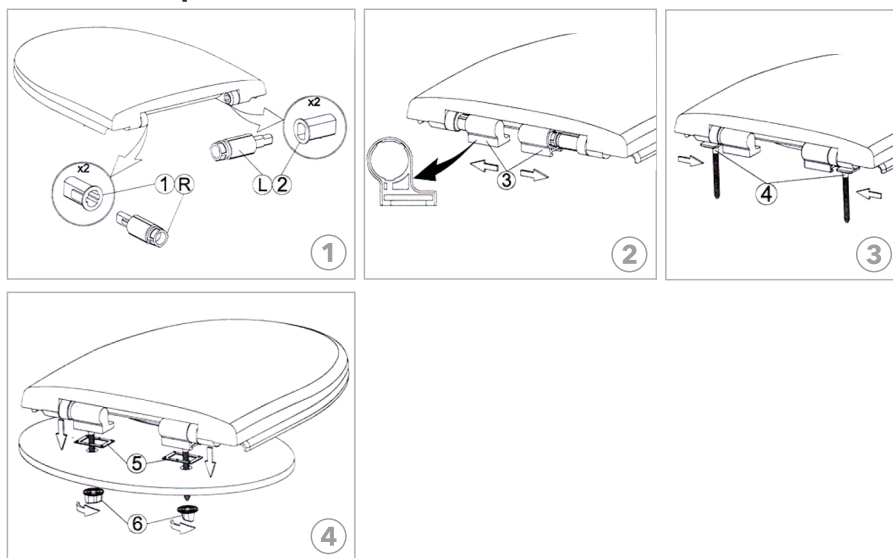

### 3-ий тип крепления

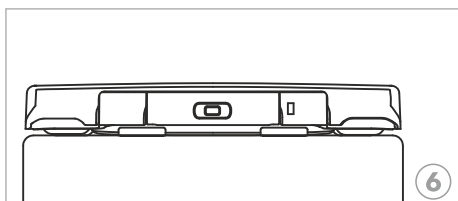
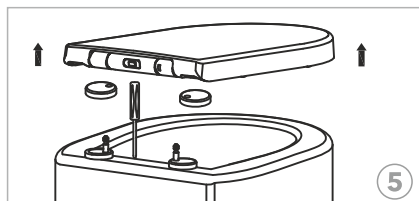
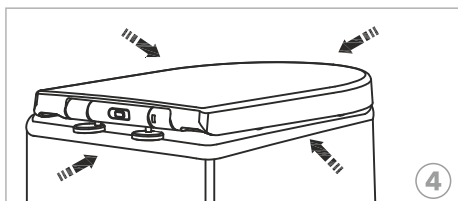
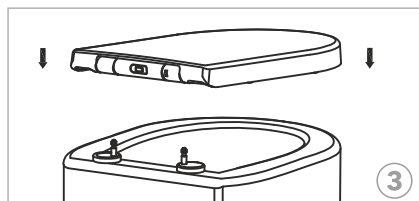

### Установка сидения на унитаз



**правильно!**

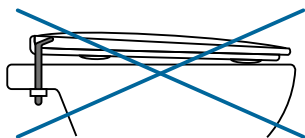

**неправильно!**

## РЕКОМЕНДАЦИИ ПО ЭКСПЛУАТАЦИИ И УХОДУ

Регулярный уход за санитарными керамическими изделиями предотвращает накопление грязи и известкового налета. Очистку санитарной керамики необходимо производить мягкой щеточкой с использованием моющего средства. Перед использованием моющего средства убедитесь, что оно рекомендовано производителем для использования при чистке изделий санитарной керамики. Внимательно читайте инструкцию по применению, которая размещена на упаковке моющего средства.

Глазурованную поверхность легко поддерживать в чистоте, так как она является стойкой к растворителям и щелочам, содержащимся в чистящих и моющих средствах бытового назначения. Запрещается использовать для ухода за изделием абразивные материалы и грубые средства очистки, такие как металлическая сетка и жесткая губка, а также не допускается применение концентрированных кислот, поскольку они могут повредить глазурь, которая нанесена на поверхность изделия.

Для удаления образовавшихся ржавых пятен, подтеков использовать специально предназначенные для этих целей чистящие средства.

**ПРИМЕЧАНИЕ:** Срок службы санитарных керамических изделий 10 лет с момента начала эксплуатации. По истечении срока службы санитарных керамических изделий изготовитель не несет ответственности за безопасную работу изделия. Дальнейшая эксплуатация может быть небезопасной из-за естественного старения материала.

## РЕМОНТ УНИТАЗА

Механические повреждения унитаза (в т.ч. трещины, сколы и т.д.) ремонту не подлежат. Ремонт сливной арматуры, системы подачи воды и канализации может осуществляться только квалифицированными сантехниками. Запрещается прочистка канализационного отверстия унитаза с применением абразивных, кислотных, щелочесодержащих или иные агрессивных средства, органических и иных растворителей, а также механическим способом, способным причинить повреждения глазурному покрытию изделия. Запрещается использовать унитаз с механическими повреждениями, а также при наличии неисправностей в сливной арматуре, системе подачи воды или канализации. В случае неисправности системы подачи воды необходимо незамедлительно перекрыть подачу воды до места ввода в накопительную емкость унитаза (бачок).

## ТРАНСПОРТИРОВАНИЕ И ХРАНЕНИЕ УНИТАЗА

Транспортирование и хранение унитаза осуществляется только в неповрежденной заводской упаковке. Допускается транспортировка любым видом транспорта с предохранением груза от атмосферных осадков и механических повреждений в транспортных средствах согласно правилам перевозки грузов, действующим на каждом виде транспорта. Обязательно надежное крепление в кузове транспортного средства, исключающее любое повреждение унитаза при его транспортировке.

При перевозке автомобильным транспортом, унитаз, упакованный в неповрежденную заводскую упаковку, размещаются исключительно на полу транспортного средства. Запрещается перевозка в два яруса или размещение поверх упаковки унитаза любых других предметов. Унитаз является хрупким товаром со значительной массой и габаритами, в связи с чем перемещение унитаза вручную осуществляется при участии не менее двух человек. Запрещается перемещение унитаза вручную лицами, не достигшими 18-летнего возраста, пенсионерами и лицами, имеющими заболевания, исключающие перенос тяжестей. Рекомендуется привлекать к перемещению унитаза рабочих, прошедших необходимый инструктаж по охране труда при погрузочно-разгрузочных работах.

В случае, если установка унитаза будет осуществляться не непосредственно после его извлечения из заводской упаковки, унитаз для временного хранения необходимо ставить на сухую, чистую и ровную поверхность, исключив любую возможность механического повреждения изделия.

## ГАРАНТИЙНЫЕ УСЛОВИЯ

Производитель гарантирует работоспособность унитаза, а также возможность использования изделия в соответствии с его назначением в течение гарантийного срока.

Производитель устанавливает на унитаз срок гарантии 5 лет с даты продажи. Гарантия на арматуру – 3 года. Гарантия на сиденье с микролифтом – 6 месяцев. Производитель оставляет за собой право на частичные и конструктивные изменения.

Производитель и продавец не несут гарантийных обязательств (гарантия аннулируется) при обнаружении дефектов, возникших в результате неправильной установки, неквалифицированного ремонта, небрежной эксплуатации, несоблюдения правил транспортирования, перемещения, эксплуатации и ухода за унитазом. Гарантийные обязательства не распространяются на изнашиваемые части - картриджи, пластиковый профиль и дренажные прокладки. Гарантия не распространяется на обычный износ, вызванный нормальным использованием. Гарантия на распространяется на сиденья с микролифтом, которые принудительно закрываются.

# ПОВТОРНЫЙ МОНТАЖ УНИТАЗА, УТИЛИЗАЦИЯ

Унитаз рассчитан только на однократный монтаж. Запрещается установка и эксплуатация ранее установленного и демонтированного унитаза. Утилизация унитаза осуществляется в соответствии с законодательством государства, в котором установлен унитаз.

## ДОПОЛНИТЕЛЬНО

Унитаз в условиях монтажа и эксплуатации не выделяет в окружающую среду токсичных веществ и не оказывает, при непосредственном контакте, вредного влияния на организм человека.

Унитаз не подлежат обязательной сертификации.

Срок службы: 10 лет.

Срок хранения не ограничен.

**Импортер в Республике Беларусь:** ООО «ТД Комплект», 220103, г. Минск, ул. Кнорина, 50-302А.

**Импортер в Российской Федерации:** ООО «Садовая техника и инструменты», 105082, г. Москва, ул. Большая Почтовая, дом 40, строение 1, этаж 3, комната 7А.

## ГАРАНТИЙНЫЙ ТАЛОН №

НАИМЕНОВАНИЕ .....

.....

ДАТА ПРОДАЖИ .....

.....

ПРОДАВЕЦ .....

.....

Мною был приобретен товар, характеристики которого соответствуют моим требованиям. С техническими данными, гарантийными условиями и инструкциями по монтажу, эксплуатации и уходу ознакомлен. Правильность заполнения гарантийного талона проверил. Претензий к внешнему виду и комплектации не имею.

М. П.

ПОКУПАТЕЛЬ .....

.....

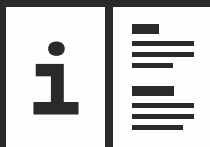

view all product  
manuals at  
[mymanual.info](http://mymanual.info)

