

**Инструкция по эксплуатации
и техническому обслуживанию**

Стойка для дрели

Модель:

SD 5065



WORTEX

Содержание

Описание оборудования	4
Технические характеристики модели	5
Правила по технике безопасности	5
Сборка.....	6
Эксплуатация	6
Техническое обслуживание	8
Гарантийное обязательство	8

Уважаемый покупатель!

Мы постоянно работаем над улучшением и усовершенствованием изделий под торговой маркой  WORTEX.

В связи с этим технические характеристики, дизайн и комплектация могут меняться без предварительного уведомления.

Приносим Вам наши глубочайшие извинения за возможные причиненные этим неудобства.

Стойка для дрели  WORTEX отличается высокой прочностью и гарантированной надежностью. Она используется в условиях производства или мастерской, когда необходимо с максимальной точностью сделать ряд отверстий в заготовках. Стойка для дрели сверлильная дает возможность надежно закрепить инструмент и быстро центрировать сверло в материале любой твердости. Используйте инструменты и аксессуары только для тех работ (см. инструкции изготовителя), для которых они предназначены. Любое другое применение недопустимо.



Внимание!



Внимательно изучите данную инструкцию по эксплуатации и техническому обслуживанию. Храните её в защищенном месте.

Данный инструмент не предназначен для использования лицами (включая детей) с пониженными физическими, чувственными или умственными способностями или при отсутствии у них жизненного опыта или знаний, если они не находятся под контролем или не проинструктированы об использовании прибора лицом, ответственным за их безопасность. Дети должны находиться под контролем для недопущения игры с инструментом.

Описание оборудования

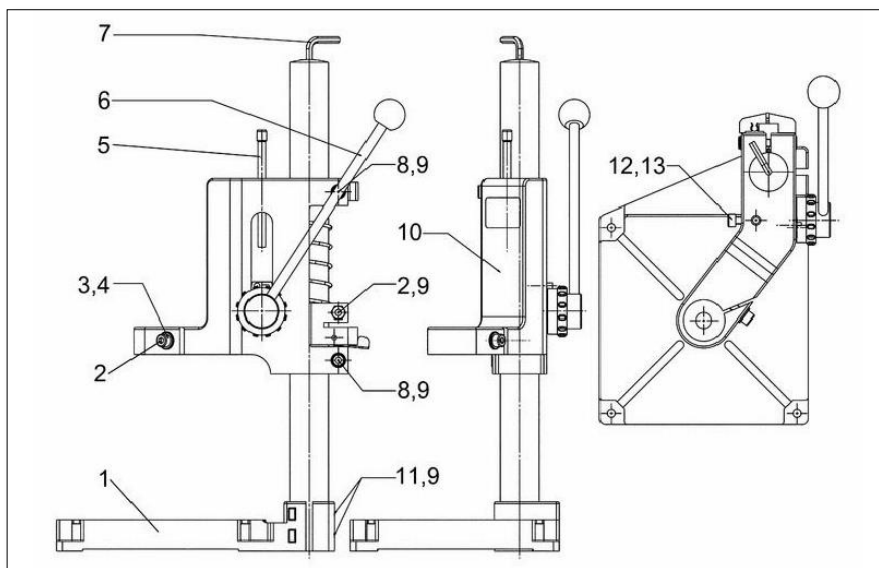

- | | | | |
|---|----------------------|----|-------------------|
| 1 | Основание | 8 | Зажимные болты |
| 2 | Болт зажима | 9 | Плоская шайба |
| 3 | Пружинная шайба | 10 | Кронштейн/голова |
| 4 | Плоская шайба | 11 | Болты колонны |
| 5 | Ограничитель глубины | 12 | Болт ограничителя |
| 6 | Рычаг | 13 | Плоская шайба |
| 7 | Шестигранный ключ | | |

Комплект поставки:

- Стойка для дрели – 1 шт.
- Инструкция по эксплуатации – 1 шт.

Технические характеристики модели

Параметры \ Модели	SD 5065
Высота стойки, мм	500
Диаметр стойки, мм	40
Диаметр зажима, мм	43
Рабочий ход, мм	65
Регулировка высоты, мм	40-285
Рабочий размер опорной плиты, мм	210×210
Масса (без принадлежностей), кг	6.5

Устройство предназначено только для бытового применения.

Диапазон температуры при эксплуатации устройства от +5°C - +35°C.

При температуре окружающей среды ниже +5°C или выше +35°C использование прибора не рекомендуется.

Указанные технические характеристики могут варьироваться в пределах $\pm 5\%$.

Правила по технике безопасности

Ознакомьтесь со всеми инструкциями перед началом эксплуатации данного изделия и храните их постоянно.

Перед началом работы необходимо убедиться в следующем:

- Проверьте надежность закрепления стойки к рабочему столу.
- Проверьте правильность присоединения и закрепления дрели в гнезде стойки.
- Проверьте надежность затянутости болтов.
- Проверьте надёжность закрепления заготовки к основанию (столу) стойки. В основании выполнены пазы для закрепления тисков. При сквозном сверлении заготовки используйте подкладки, предотвращающие сверление основания (стола).
- При монтаже и демонтаже дрели со стойки, а также и при любых других манипуляциях с ними, переводите выключатель дрели в положение «Выкл», а также отключите дрель от сети питания.
- После окончания работы отключите дрель от сети питания.
- Убедитесь в исправности сверла и надежности закрепления его в патроне.
- При необходимости сверло следует заточить или заменить.
- Обеспечьте хорошее освещение рабочего места.

При эксплуатации соблюдайте следующие требования безопасности:

- Питающий кабель дрели должен находиться вне зоны работы.
- При поломке или заклинивании сверла моментально остановите дрель.
- Отключайте дрель от сети питания до начала любых манипуляций с ней и стойкой, а также и при отключении напряжения питания.

- Всегда используйте соответствующие средства индивидуальной защиты, необходимые для работы с данным инструментом. Всегда проверяйте, чтобы средства защиты были в хорошем состоянии.
- Убирайте назад длинные волосы и не используйте свободную рабочую одежду.
- Держите руки на расстоянии от зоны сверления.

Сборка

Установите колонну с кронштейном для дрели (10) в предусмотренное для этой цели гнездо в основании (1). При этом кронштейн для дрели должен быть расположен отверстием установки ограничителя вверх. Зафиксируйте колонну с кронштейном для дрели (10) двумя болтами (11) в гнезде основания (1). Смотрите **рисунок 1**.

Внимание! Периодически смазывайте колонну.

Внимание! Верхние и нижние скользящие хомуты (8) являются подвижными частями, поэтому запрещается их затягивать, периодически их необходимо смазывать. Смотрите **рисунок 2**.

Рис. 1



Рис. 2

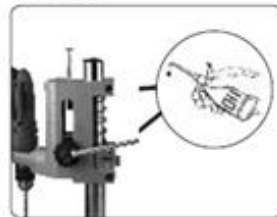

Эксплуатация

Перед первичным использованием

1 Распаковка

1. Откройте упаковку и аккуратно извлеките инструмент;
2. Снимите упаковочный материал;
3. Снимите защитный и транспортировочный упаковочный материал (если присутствует);
4. Проверьте наличие всех элементов в коробке;
5. Проверьте инструмент и приспособления к нему на наличие повреждений, полученных во время перевозки;

6. По возможности сохраните коробку до завершения гарантийного срока. Затем избавьтесь от коробки с учетом норм охраны окружающей среды, сдав ее в центр вторичной переработки отходов.

ВНИМАНИЕ!

Ни инструмент, ни упаковочный материал не являются игрушкой. Детям запрещено играть пластиковыми пакетами, алюминиевыми листами или мелкими деталями, поскольку они могут поперхнуться или проглотить их.

2 Установка дрели и эксплуатация стойки

Внимание! При установке дрели на стойку и по окончании работ **ВСЕГДА** отключайте дрель от электросети, чтобы предотвратить случайное включение электроинструмента и получение серьезной травмы.

Установите дрель в предназначенное для этой цели зажимное отверстие диаметром 43 мм и закрепите ее болтом (2), используя шестигранный ключ (7). Смотрите **рисунок 3**.

Отрегулируйте ограничитель (5) на желаемую глубину сверления, как показано на **рисунке 4**.

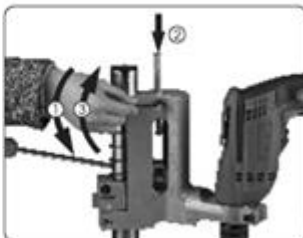
Рис. 3**Рис. 4****Рис. 5**

Для удобства работы рычаг оснащен шкалой глубины сверления. Смотрите **рисунок 5**.

Для поворота зажимного отверстия направо/налево ослабьте болт и поверните зажимное отверстие для дрели в желаемое положение, затем затяните болт обратно. Смотрите **рисунок 6**.

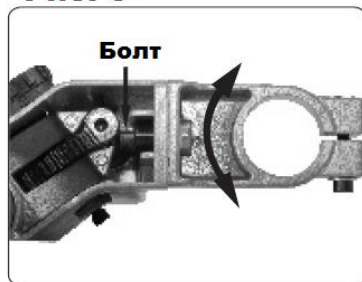
Рис. 6

Внимание! Перед началом работы рекомендуется закреплять стойку к рабочему столу.

Техническое обслуживание

- 1 После каждого использования стойки протирайте ее сухой мягкой тканью.
- 2 Не используйте щелочи для чистки пластмассовых деталей.
- 3 Периодически смазывайте трущиеся части устройства для продления срока его службы.
- 4 Храните устройство, инструкцию и принадлежности в сухом надежном месте. Так вы всегда будете иметь под рукой всю информацию и детали.
- 5 Регулярно проводите проверку затяжки всех винтов стойки, так как вибрация дрели может ослабить их.

Гарантийное обязательство

Для инструмента  предусмотрена гарантия в соответствии с законами и специфическими особенностями каждой страны. Если законодательством не установлены сроки гарантийного обслуживания, их устанавливает торговое представительство, которое занимается реализацией нашей продукции.

Началом гарантийного срока является дата продажи инструмента, а подтверждением – наличие товарного чека или документа, заменяющего его.

Наличие любых механических повреждений устройства и деталей является основанием для отказа в гарантии.

Срок службы изделия – 5 лет при его правильной эксплуатации.

Товар обязательной сертификации не подлежит.

Производитель: Skipfire Limited, Romanou, 2, TLAIS TOWER, 6th floor, office 601, P.C.1070, Nicosia, Cyprus, на заводе-производителе в Китае (Shanghai World-Pro Tools Co. Ltd; Room 406,Block 6,No.399,Cailun Road, Pudong New District, Shanghai, China) для компании Wortex (Германия).

Импортер в Республику Беларусь: ООО «ТД Комплект», Республика Беларусь, 220103, г. Минск, ул. Кнорина 50, к. 302А, Тел.: +375 (17) 511-33-33. Сайт: tools.by.

Импортер в Российскую Федерацию: ООО «САДОВАЯ ТЕХНИКА И ИНСТРУМЕНТЫ», 107076, Москва, переулок Колодезный, дом 14, пом XIII, комната 41. Сайт: www.stiooo.ru.

Дата изготовления:

05/2018

С условиями гарантийного обслуживания ознакомлен(а).

При покупке изделие было проверено.

Претензий к упаковке, комплектации и внешнему виду не имею.

Подпись покупателя _____