



STARFIX[®]
КАТАЛОГ ПРОДУКЦИИ

2021–2022

Виды упаковки



Картонный короб

SMV1 215×160×135 мм

SMV2 320×215×135 мм

SMW1 320×215×270 мм



Картонная коробка

SMC1 105×78×88 мм

SMC2 140×78×88 мм

SMC3 210×78×88 мм

SMC5 312×108×88 мм

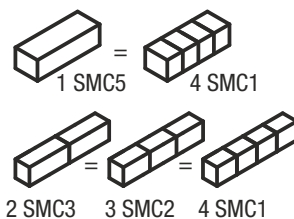

Пластиковый контейнер

SMP1 118×88×43 мм

SMP2 118×88×73 мм

SMP4 190×128×51 мм



Пластиковое ведро

SMB1 191×129×115 мм



Зип-лок

SMZ1 / SMK1 / SMM1 70×100 мм

SMZ2 / SMK2 / SMM2 80×120 мм

SMZ3 / SMM3 70×150 мм

SMZ4 70×180 мм

SMK5 100×150 мм

SMK6 120×170 мм

6 Анкерный крепеж	
Анкер забиваемый	
Анкер-клин	
Анкер клиновой	
7 Анкер потолочный с ушком	
Анкер рамный	
Анкер с болтом	
8 Анкер с Г-образным крючком	
Анкер с гайкой	
9 Анкер с гайкой, двухраспорный	
Анкер с кольцом	
Анкер с крючком	
Цанга латунная	
10 Саморезы и шурупы	
Саморез для листового металла, острый	
Саморез для листового металла, со сверлом	
11 Саморез для монтажа ГВЛ к металлу	
Саморез для монтажа ГКЛ к дереву	
12 Саморез для монтажа ГКЛ к металлу	
13 Саморез для сэндвич-панелей по бетону	
Саморез для сэндвич-панелей по металлу	
14 Саморез для фасадных систем, DIN 7504 K	
Саморез кровельный	
15 Саморез кровельный, цветной	
18 Саморез оконный, острый	
Саморез оконный, со сверлом	
Саморез, полусферическая головка, DIN 7981	
19 Саморез с крыльчаткой	
Саморез с прессшайбой, острый	
20 Саморез с прессшайбой, острый, цветной	
Саморез с прессшайбой, со сверлом	
21 Саморез с прессшайбой, со сверлом, цветной	
Шуруп по бетону	
22 Шуруп по бетону, для дюбеля GOK, керамическое покр.	
Шуруп по металлу, для дюбеля GOK, керамическое покр.	
23 Шуруп конструкц. по дереву, желтый цинк	
24 Шуруп конструкц. по дереву, с прессшайбой, желтый цинк	
Шуруп универсальный, белый цинк	
25 Шуруп универсальный, желтый цинк	
29 Шуруп шестигранный, DIN 571	
30 Шуруп-шпилька	
31 Метрический крепеж	
Болт мебельный с квадратом, DIN 603	
32 Болт шестигранный, DIN 933, кл. пр. 5,8	
36 Болт шестигранный, DIN 933, кл. пр. 8,8	
38 Болт шестигранный с гайкой и шайбами	
Винт барашковый, DIN 316	
39 Винт для мебельной фурнитуры, DIN 967	
Винт, полусферическая головка, DIN 7985	
40 Винт, потайная головка, DIN 965	
42 Винт с внутренним шестигранником, DIN 912	
43 Гайка барашковая, DIN 315	
Гайка врезная, DIN 1624	
44 Гайка колпачковая, DIN 1587	
Гайка со стопорным кольцом, DIN 985	
Гайка с фланцем, DIN 6923	
45 Гайка удлиняющая (соединительная), DIN 9334	
Гайка шестигранная, DIN 934, кл. пр. 6	
46 Гайка шестигранная, DIN 934, кл. пр. 8	
Шайба гровер, DIN 127	
47 Шайба плоская, DIN 125	
48 Шайба плоская, увеличенная, DIN 9021	
49 Шпилька резьбовая, DIN 975	
Дюбельная техника	
Дюбель-гвоздь для монтажного пистолета	
Дюбель-гвоздь металлический HD	
50 Дюбель-гвоздь, полипропилен, гриб	
Дюбель-гвоздь, полипропилен, потай	
51 Дюбель для газосиликатных блоков	
Дюбель для кабель-канала	
Дюбель для пенобетона	
Дюбель для теплоизоляции	
52 Дюбель для хомута-стяжки	
Дюбель кровельный (GOK)	
53 Дюбель кровельный винтовой	
Дюбель металл. для пустотелых конструкций	
Дюбель металл. для пустотелых конструкций Г-образн.	
54 Дюбель металл. для пустотелых конструкций С-образн.	
Дюбель пластиковый для ГКЛ DRIVA	
Дюбель пластиковый для ГКЛ DRIVA со сверлом	
Дюбель пластмассовый для пустотелых конструкций	
55 Дюбель рамный без шурупа, нейлон, гриб	
Дюбель рамный без шурупа, нейлон, потай	
Дюбель рамный без шурупа, полипропилен, потай	
Дюбель рамный нейлон гриб с шурупом	
56 Дюбель рамный нейлон потай с шурупом	
Дюбель распорный тип К	
57 Дюбель распорный тип N, нейлон	
Дюбель распорный тип S	
58 Дюбель распорный тип Т	
Дюбель распорный тип U	
Дюбель распорный тип U с бортиком	
59 Дюбель распорный, четырехсегментный	
Дюбель с Г-образным крючком	
60 Дюбель с С-образным крючком	
Дюбель складной пружинный, полукольцо	
Дюбель фасадный с шурупом, нейлон, гриб	
Дюбель-хомут для круглого кабеля	
61 Дюбель-хомут для прямоугольного кабеля	
Шайба для теплоизоляции	
Заклепки	
Заклепка вытяжная цветная	
62 Заклепка вытяжная	
63 Заклепка резьбовая, потай бортик	
64 Заклепка резьбовая, уменьшенный бортик	
Заклепка резьбовая, цилиндрический бортик	
Гвозди	
Гвоздь винтовой	
65 Гвоздь декоративный	
Гвоздь для битумного шифера	
Гвоздь ершениый	
66 Гвоздь строительный	
Гвоздь толевый	
67 Гвоздь финишный, цветной	
68 Гвоздь финишный, цинк	
Гвоздь шиферный	
Хомуты	
Хомут для крепления сантехнических труб	
69 Набор для крепления сантехнических труб	
Хомут-стяжка	

70	Хомут-стяжка с монтажным отверстием Хомут червячный, DIN 3017	88	Болт шестигранный, DIN 933, кл. пр. 8,8
71	Такелаж Блок одинарный BK-simplex Блок двойной BK-duplex Вертлюг кольцо-кольцо	89	Гайка шестигранная, DIN 934, кл. пр. 6 Шпилька резьбовая, DIN 975, кл. пр. 5,8
72	Вертлюг кольцо-открытый конец Зажим для стальных канатов, DIN 741 Зажим для стальных канатов, одинарный	90	Гвоздь винтовой Гвоздь ершениый Гвоздь ершениый анкерный
73	Зажим для стальных канатов, двойной Зажим для троса алюминиевый Карабин винтовой, DIN 5299	91	Гвоздь строительный Гвоздь толевый Гвоздь финишный, цинк
74	Карабин пожарный Карабин с вертлюгом тип А Коуш, DIN 6899	92	Нержавеющий крепеж Болт шестигранный, DIN 933, кл. пр. 5,8
75	Крючок S-образный Рым-болт, DIN 580 Рым-гайка, DIN 582 Скоба такелажная	93	Винт с потайной головкой и внутр. шестигр., DIN 7991 Гайка со стопорным кольцом, DIN 985 Гайка шестигранная, DIN 934, кл. пр. 6
76	Соединитель цепей Талреп кольцо-кольцо, DIN 1480 Талреп крюк-кольцо, DIN 1480	94	Зажим для стальных канатов, DIN 741 Заклепка вытяжная, DIN 7337 Заклепка резьбовая, цилиндрический бортик Карабин пожарный
77	Талреп крюк-крюк, DIN 1480 Трос стальной в ПВХ, DIN 3055 Трос стальной круглопрядный, DIN 3055	95	Саморез для фасадных систем, DIN 7504 K Саморез, полусферическая головка, DIN 7981 Саморез, потайная головка, DIN 7982
78	Цепь длиннозвенная, DIN 763 Цепь короткозвенная, DIN 766	96	Трос стальной круглопрядный, DIN 3055 Хомут червячный, DIN 3017 Хомут червячный с ключом «бабочка»
	Специальный крепеж Болт U-образный	97	Цепь длиннозвенная, DIN 763 Цепь короткозвенная, DIN 766 Шайба гровер, DIN 127 Шайба для кровельного самореза с EPDM-прокладкой
79	Закрепа Кляймер Колпачок для кровельного самореза	98	Шайба плоская, DIN 125 Шайба плоская увеличенная, DIN 9021 Шпилька резьбовая, DIN 976
80	Колпачок на болт/гайку Крючок Г-образный Крючок О-образный	99	Перфорированный крепеж Держатель балки, DB Крепеж Т-образный Кронштейн П-образный
81	Крючок С-образный Набор для крепления раковин Набор для крепления унитаза Площадка для хомута-стяжки	100	Кронштейн регулируемый для вентилируемых фасадов Скоба вентиляционная для стяжки фланцев Лента монтажная перфорированная, LM Лента перфорированная волна
82	Площадка для хомута-стяжки, самоклеящаяся Площадка для хомута-стяжки, усиленная Серьга для кабеля Скоба для крепления круглого кабеля	101	Лента перфорированная для теплых полов Лента перфорированная прямая Лента перфорированная тарная Опора балки, UOB
83	Скоба для крепления прямоугольного кабеля Скоба строительная Фиксатор арматуры «Звездочка»	102	Опора балки универсальная Опора бруса закрытая, OBR Z Опора бруса раскрытая, OBR R Опора регулируемая, ARH
84	Фиксатор арматуры «Конус ФК-22» Фиксатор арматуры «Опора» Фиксатор арматуры «Опора для сыпучих грузов» Фиксатор арматуры «Опора Кубик»	103	Опора скользящая для стропил, KUCIS Основание столба анкерное Основание столба забивное
85	Фиксатор арматуры «Стойка многоэтажная» Фиксатор арматуры «Стойка на песчаные грунты» Фиксатор арматуры «Стойка/Стульчик» Шайба для кровельного самореза с EPDM-прокладкой	104	Пластина гвоздевая, GP Пластина крепежная, KP Пластина оконная
86	Шайба для поликарбоната с EPDM-прокладкой Шплинт	105	Пластина соединительная, PS Подвес прямой Профиль монтажный
	Крепеж производства Республики Беларусь Саморез для монтажа ГКЛ к дереву	106	Проушина для замка прямая Проушина для замка угловая Соединитель профиля (краб) Соединитель угловой
87	Саморез для монтажа ГКЛ к металлу Болт шестигранный, DIN 933, кл. пр. 5,8		

- 107 Траверса монтажная
Уголок для бетона
Уголок крепежный, KU
Уголок крепежный анкерный, KUL
- 108 Уголок крепежный асимметричный, KUAS
Уголок крепежный под 135°, KUS
Уголок крепежный равнобедренный, KUR
- 109 Уголок крепежный скользящий
Уголок крепежный узкий
Уголок крепежный усиленный
- 110 Уголок крепежный Z-образный, KUZ
Удлинитель профиля
- Скобяные изделия**
- Завертка врезная
Завертка форточная
Задвижка дверная
- 111 Задвижка дверная Г-образная
Задвижка дверная круглая
Задвижка дверная плоская
Задвижка дверная с проушиной
Замок накладной
Кронштейн забора
- 112 Кронштейн мебельный
Кронштейн с ребром жесткости
Крючок ветровой
- 113 Крючок-вешалка
- 114 Крючок дверной
Накладка дверная
- 115 Ограничитель открывания окна
Петля ввертная
Петля ввертная дверная
- 116 петля гаражная с шаром
Петля карточная
Петля накладная левая
- 117 Петля накладная правая
Петля накладная универсальная
- 118 Петля накладная фигурная
Петля-стрела
Петля-стрела фигурная
Петля универсальная неврезная
Планка завертки врезной
- 119 Пластина крепежная мебельная
Подвеска мебельная
Пружина дверная
Ручка балконная
Ручка завертки врезной
- 120 Ручка-кнопка
Ручка «Кольцо»
Ручка мебельная
Ручка москитной сетки
Ручка откидная
Ручка-скоба
Ручка-скоба банная
- 121 Ручка-скоба банная точено-резная
Ручка-скоба «Винтаж»
Ручка-скоба витая
ручка-скоба «Декор»
Ручка-скоба металлическая
Ручка-скоба плоская
- 122 Ручка-скоба резная
- 122 Ручка-скоба «Техно»
Ручка-скоба цельнотянутая
Соединитель профиля (лаг)
Уголок декоративный
- 123 Уголок оконный
Уголок фигурный
Упор дверной
Цепочка дверная
- 124 Шпингалет
- Мебельная фурнитура**
- Держатель трубы
Заглушка для анкера рамного
- 125 Заглушка для конфирмата
Заглушка для самореза PH2
Заглушка для труб квадратная
Заглушка для труб круглая
- 126 Заглушка для труб прямоугольная
Заглушка под отверстие
Заглушка самоклеящаяся
- 127 Защелка
Конфирмат, внутренний шестигранник
Направляющая для ящиков
- 128 Опоры, ролики
- 130 Петли четырехшарнирные и другие
Подъемник газовый
- 131 Полкодержатели и навесы
Ручка-рейлинг
- 132 Стяжки, эксцентрики
Уголок мебельный металлический
- 133 Уголок мебельный пластиковый
Фиксатор задней стенки
Фурнитура для офисной мебели
- 134 Фурнитура для рейлинга
Шкант деревянный мебельный
- 135 Пены, герметики, клей**
- Пена монтажная бытовая всепогодная Straw Foam
Пена монтажная бытовая всепогодная Foam 55
Пена монтажная проф. всепогодная Foam Pro 65
- 136 Пена монтажная проф. всепогодная Foam Pro Plus 70
Пена монтажная проф. всепогодная Gunfoam
Очиститель монтажной пены Foam Cleaner
- 137 Герметик акриловый белый
Герметик силиконовый нейтральный
Герметик силиконовый санитарный
- 138 Герметик силиконовый универсальный
Клей монтажный «Жидкие гвозди»
Клей монтажный «Жидкие гвозди» на водной основе
Суперклей универсальный
- 139 Аэрозоли**
- Краска-эмаль аэрозольная универсальная
- 140 Краска-эмаль аэрозольная термостойкая силиконовая
Грунтовка антикоррозийная
Лак декоративный акриловый
- 141 Уплотнители**
- Уплотнитель самоклеящийся
Уплотнитель самоклеящийся гаражный
- 142 Алфавитный указатель**

АНКЕРНЫЙ КРЕПЕЖ

Анкер забиваемый

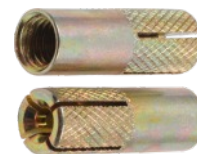
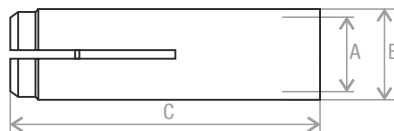

Используется при ответственном монтаже (при больших нагрузках), при креплении тяжеловесных конструкций, кабельных трасс, консолей, ворот и т.п. к полнотелому бетону, природному строительному камню, полнотелому кирпичу.

A×B×C, мм	Поштучно	Зип-лок
M6×8×25	1 шт. · SMP-44201-1	4 шт. · SMM1-44201-4
M8×10×30	1 шт. · SMP-46206-1	2 шт. · SMM1-46206-2
M10×12×40	1 шт. · SMP-48216-1	
M12×16×50	1 шт. · SM-52226	
M16×20×65	1 шт. · SMP-56240-1	
M20×25×80	1 шт. · SMP-61256-1	

Анкер-клин

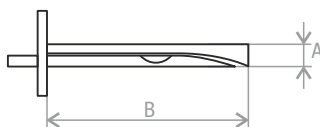

Используется для сквозного монтажа подвесных систем. При забивании распорного гвоздя анкер расклинивается в стенках просверленного отверстия. Быстрый и лёгкий монтаж позволяет экономить время. Применяется при монтаже подвесных потолков, кабель-каналов, воздуховодов, для крепления в бетон, природный камень, полнотелый кирпич.

A×B, мм	Поштучно
M6×40	1 шт. · SMP-83693-1
M6×60	1 шт. · SMP-83721-1

Анкер клиновой

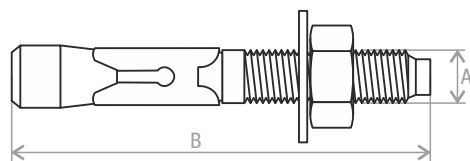

Используется для крепления тяжеловесных конструкций, кабельных трасс, несущих консолей, перильных ограждений и т.п. методом сквозного монтажа к полнотелому бетону, природному строительному камню, полнотелому кирпичу.

A×B, мм	Поштучно	A×B, мм	Поштучно	A×B, мм	Поштучно
M6×40	1 шт. · SMP-49885-1	M10×80	1 шт. · SMP-53925-1	M16×180	1 шт. · SMP-50025-1
M6×65	1 шт. · SMP-49905-1	M10×95	1 шт. · SMP-53940-1	M16×220	1 шт. · SMP-50065-1
M6×85	1 шт. · SMP-49930-1	M10×120	1 шт. · SMP-53965-1	M20×125	1 шт. · SMP-63970-1
M6×95	1 шт. · SMP-49940-1	M12×70	1 шт. · SM-55915	M20×160	1 шт. · SMP-64005-1
M8×50	1 шт. · SMP-51895-1	M12×100	1 шт. · SMP-55945-1	M20×200	1 шт. · SMP-64045-1
M8×70	1 шт. · SMP-51915-1	M12×120	1 шт. · SMP-55965-1	M20×300	1 шт. · SMP-64145-1
M8×80	1 шт. · SMP-51925-1	M12×135	1 шт. · SMP-55980-1		
M8×95	1 шт. · SMP-51940-1	M12×150	1 шт. · SMP-55995-1		
M8×105	1 шт. · SMP-51950-1	M12×200	1 шт. · SMP-56000-1		
M8×120	1 шт. · SMP-51965-1	M16×105(100)	1 шт. · SMP-59950-1		
M10×65	1 шт. · SMP-53910-1	M16×140	1 шт. · SMP1-59985-1		

Анкер потолочный с ушком

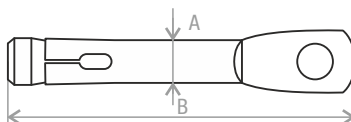

Предназначен для крепления канатов, цепей, тросов, электрокабелей, светильников, подвесных потолков и т.п. к бетону и полнотелому кирпичу.

А×В, мм	Поштучно
M6×60	1 шт. · SMP-74813-1

Анкер рамный

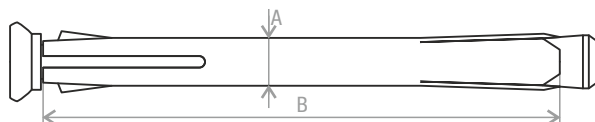

Предназначен для крепления деревянных, металлических рам и деревянных коробок к бетонному основанию, строительному камню, полнотелому и пустотелому кирпичу.

А×В, мм	Картонный короб	Поштучно
8×72	5 кг · SMV1-70478-5	1 шт. · SM-70478
8×92	5 кг · SMV1-70498-5	1 шт. · SMP-70498-1
8×112	5 кг · SMV1-70518-5	1 шт. · SM-70518
8×132	5 кг · SMV1-70538-5	1 шт. · SMP1-70538-1
8×152	5 кг · SMV1-70558-5	1 шт. · SMP1-70558-1
8×172	5 кг · SMV1-70578-5	1 шт. · SMP1-70578-1
10×52	5 кг · SMV1-72458-5	1 шт. · SM-78677
10×72	5 кг · SMV1-72478-5	1 шт. · SM-72478
10×92	5 кг · SMV1-72498-5	1 шт. · SM-72498
10×112	5 кг · SMV1-72518-5	1 шт. · SM-72518
10×132	5 кг · SMV1-72538-5	1 шт. · SM-72538
10×152	5 кг · SMV1-72558-5	1 шт. · SM-72558
10×182	5 кг · SMV1-72588-5	1 шт. · SM-72588
10×202	5 кг · SMV1-72608-5	1 шт. · SM-72608

Анкер с болтом

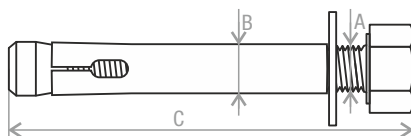

Используется для крепления тяжелых конструкций к полнотелому бетону, природному строительному камню, полнотелому кирпичу. Может применяться для крепления к тонким бетонным перегородкам.

А×В×С, мм	Поштучно	А×В×С, мм	Поштучно	А×В×С, мм	Поштучно
M6×8×45	1 шт. · SMP-24770-1	M8×10×110	1 шт. · SMP-26835-1	M10×12×140	1 шт. · SMP-28865-1
M6×8×60	1 шт. · SMP-24785-1	M8×10×120	1 шт. · SMP-26845-1	M10×12×160	1 шт. · SMP-28885-1
M6×8×80	1 шт. · SMP-24805-1	M8×10×130	1 шт. · SMP-26855-1	M12×16×150	1 шт. · SMP-32875-1
M6×8×90	1 шт. · SMP-24815-1	M8×10×140	1 шт. · SMP-26865-1	M16×20×120	1 шт. · SMP-36845-1
M8×10×50	1 шт. · SMP-26775-1	M8×10×150	1 шт. · SMP-26875-1	M16×20×160	1 шт. · SMP-36885-1
M8×10×60	1 шт. · SMP-26785-1	M10×12×65	1 шт. · SMP-28790-1	M16×20×200	1 шт. · SMP-36925-1
M8×10×75	1 шт. · SMP-26800-1	M10×12×80	1 шт. · SMP-28805-1		
M8×10×80	1 шт. · SMP-26805-1	M10×12×100	1 шт. · SMP-28825-1		
M8×10×85	1 шт. · SMP-26810-1	M10×12×120	1 шт. · SMP-28845-1		
M8×10×100	1 шт. · SMP-26825-1	M10×12×130	1 шт. · SMP-28855-1		

Анкер с Г-образным крюком

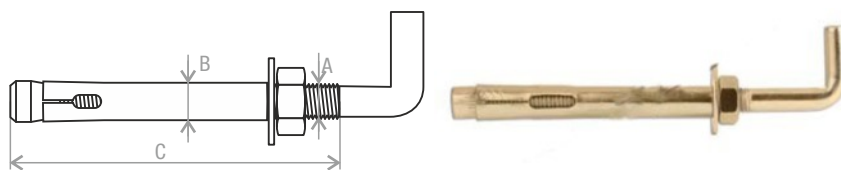

Предназначен для крепления тяжелых изделий к вертикальным поверхностям.

А×В×С, мм	Поштучно
M6×8×40	1 шт. · SMP-51860-1
M6×8×60	1 шт. · SMP-51880-1
M8×10×80	1 шт. · SMP-53905-1
M10×12×130	1 шт. · SMP-55950-1
M12×16×130	1 шт. · SMP-59950-1

Анкер с гайкой



Используется для крепления тяжелых конструкций, кабельных трасс, несущих консолей и т.д. методом сквозного монтажа к полнотелому бетону, природному строительному камню, полнотелому кирпичу. Может применяться для крепления к тонким бетонным перегородкам.

А×В×С, мм	Поштучно	А×В×С, мм	Поштучно
M6×8×25	1 шт. · SMP-60557-1	M12×14×100	1 шт. · SMP-66632-1
M6×8×40	1 шт. · SM-60572	M12×14×120	1 шт. · SMP-66652-1
M6×8×65	1 шт. · SMP-60597-1	M12×14×150	1 шт. · SMP-66682-1
M6×8×85	1 шт. · SM-60617	M12×14×200	1 шт. · SMP-66732-1
M6×8×100	1 шт. · SM-60632	M12×14×250	1 шт. · SMP-66782-1
M6×8×120	1 шт. · SMP-60652-1	M12×16×65	1 шт. · SMP-68597-1
M8×10×40	1 шт. · SM-62572	M12×16×111	1 шт. · SMP-68643-1
M8×10×50	1 шт. · SM-62582	M12×16×147	1 шт. · SMP-68679-1
M8×10×60	1 шт. · SMP-62592-1	M12×16×180	1 шт. · SMP-68712-1
M8×10×77	1 шт. · SMP-62609-1	M12×16×200	1 шт. · SMP-68732-1
M8×10×97	1 шт. · SM-62629	M12×16×220	1 шт. · SMP-68752-1
M8×10×125	1 шт. · SM-62657	M12×16×250	1 шт. · SMP-68782-1
M8×10×130	1 шт. · SMP-62662-1	M12×16×300	1 шт. · SMP-68832-1
M8×10×150	1 шт. · SMP-62682-1	M12×16×350	1 шт. · SMP-68882-1
M8×10×180	1 шт. · SMP-62712-1	M12×16×400	1 шт. · SMP-68932-1
M8×10×200	1 шт. · SMP-62732-1	M16×20×75	1 шт. · SMP-72607-1
M8×10×250	1 шт. · SMP-62782-1	M16×20×110	1 шт. · SMP-72642-1
M10×12×60	1 шт. · SMP-64592-1	M16×20×150	1 шт. · SMP-72682-1
M10×12×75	1 шт. · SMP-64607-1	M16×20×200	1 шт. · SMP-72732-1
M10×12×99	1 шт. · SM-64631	M16×20×250	1 шт. · SMP-72782-1
M10×12×129	1 шт. · SM-64661	M16×20×300	1 шт. · SMP-72832-1
M10×12×150	1 шт. · SMP-64682-1	M16×20×350	1 шт. · SMP-72882-1
M10×12×180	1 шт. · SMP-64712-1		
M10×12×200	1 шт. · SMP-64732-1		
M10×12×220	1 шт. · SMP-64752-1		
M10×12×250	1 шт. · SMP-64782-1		
M10×12×280	1 шт. · SMP-64812-1		
M10×12×300	1 шт. · SMP-64832-1		

Анкер с гайкой, двухраспорный

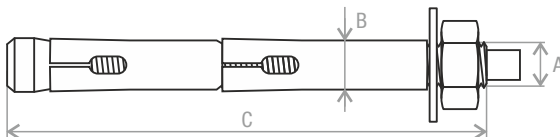

Используется для крепления тяжелых конструкций к полнотелому бетону, природному строительному камню, полнотелому кирпичу.



А×В×С, мм	Поштучно
M6×10×100	1 шт. · SMP-66958-1
M6×10×150	1 шт. · SMP-67008-1
M8×12×100	1 шт. · SMP-68958-1
M8×12×150	1 шт. · SMP-69008-1
M8×12×200	1 шт. · SMP-69058-1

А×В×С, мм	Поштучно
M8×12×250	1 шт. · SMP-69108-1
M8×12×350	1 шт. · SMP-69208-1
M10×14×200	1 шт. · SMP-71058-1
M10×14×250	1 шт. · SMP-71108-1
M12×16×200	1 шт. · SMP-73058-1

А×В×С, мм	Поштучно
M12×16×250	1 шт. · SMP-73108-1
M12×16×350	1 шт. · SMP-73208-1
M12×20×300	1 шт. · SMP-77158-1

Анкер с кольцом

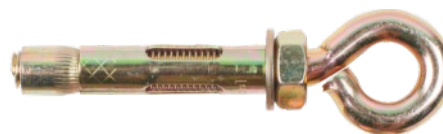
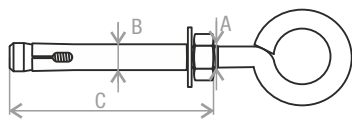

Используется для крепления тяжелых конструкций к полнотелому бетону, природному строительному камню, полнотелому кирпичу. Может применяться для крепления к тонким бетонным перегородкам.

А×В×С, мм	Поштучно
M6×8×40	1 шт. · SMP-42227-1
M6×8×60	1 шт. · SMP-42247-1
M8×10×50	1 шт. · SMP-44237-1
M8×10×60	1 шт. · SMP-44247-1

А×В×С, мм	Поштучно
M8×10×80	1 шт. · SMP-44267-1
M8×10×100	1 шт. · SMP-44287-1
M10×12×70	1 шт. · SMP-46257-1
M10×12×100	1 шт. · SMP-46287-1

А×В×С, мм	Поштучно
M10×12×130	1 шт. · SMP-46317-1
M12×16×110	1 шт. · SMP-50297-1

Анкер с крюком

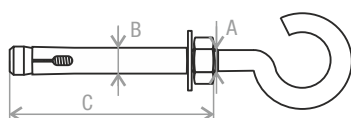

Используется для крепления тяжелых конструкций к полнотелому бетону, природному строительному камню, полнотелому кирпичу.

А×В×С, мм	Поштучно
M6×8×40(45)	1 шт. · SMP-95677-1
M6×8×60	1 шт. · SMP-95692-1
M8×10×50	1 шт. · SMP-97702-1
M8×10×60	1 шт. · SMP-97692-1

А×В×С, мм	Поштучно
M8×10×80	1 шт. · SMP-97712-1
M8×10×100	1 шт. · SMP-97732-1
M10×12×70	1 шт. · SMP-99702-1
M10×12×100	1 шт. · SMP-99732-1

А×В×С, мм	Поштучно
M10×12×130	1 шт. · SMP-99762-1
M12×20×75	1 шт. · SMP-17707-1
M12×16×110	1 шт. · SMP-103742-1
M12×16×130	1 шт. · SMP-103762-1

Цанга латунная

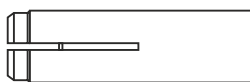

Применяется для крепления к различным основаниям (камню, бетону, кирпичу) разнообразного оборудования и материалов.

резьба	Пакет	Картонная коробка	Зип-лок
M6	500 шт. · SM-97529-500	100 шт. · SMC1-97529-100	5 шт. · SMZ1-97529-5
M8	500 шт. · SM-97531-500	100 шт. · SMC1-97531-100	5 шт. · SMZ1-97531-5
M10	250 шт. · SM-97533-250	50 шт. · SMC1-97533-50	5 шт. · SMZ1-97533-5
M12	250 шт. · SM-97535-250	50 шт. · SMC2-97535-50	5 шт. · SMZ1-97535-5
M16	125 шт. · SM-97539-125	25 шт. · SMC2-97539-25	5 шт. · SMZ2-97539-5

САМОРЕЗЫ И ШУРУПЫ

Саморез для листового металла, острый

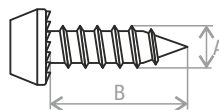

Применяется для монтажных работ, соединения элементов листового металла, тонколистовой стали. Позволяет просверливать сталь до 0,9 мм.

	A×B, мм	Картонный короб	Картонная коробка	Пластиковый контейнер	Зип-лок
цинк	3,5×9,5	30 000 шт. · SM-66628-30000 5 кг · SMV1-66628-5	1000 шт. · SMC1-66628-1000	250 шт. · SMP1-66628-250	50 шт. · SMZ1-66628-50
	3,5×11	30 000 шт. · SM-66544-30000 5 кг · SMV1-53541-5	1000 шт. · SMC1-53541-1000	300 шт. · SMP1-53541-300	50 шт. · SMZ1-53541-50
	3,8×11	25 000 шт. · SM-69544-25000 5 кг · SMV1-69544-5	1000 шт. · SMC1-69544-1000	200 шт. · SMP1-69544-200	50 шт. · SMZ1-69544-50
фосфат	3,5×9,5	30 000 шт. · SM-20475-30000 5 кг · SMV1-51898-5	1000 шт. · SMC1-51898-1000	250 шт. · SMP1-51898-250	50 шт. · SMZ1-51898-50
	3,5×11	30 000 шт. · SM-20477-30000 5 кг · SMV1-51814-5	1000 шт. · SMC1-51814-1000	250 шт. · SMP1-51814-250	50 шт. · SMZ1-51814-50
	3,8×11	25 000 шт. · SM-23391-25000	1000 шт. · SMC1-54814-1000	200 шт. · SMP1-54814-200	50 шт. · SMZ1-54814-50

Саморез для листового металла, со сверлом

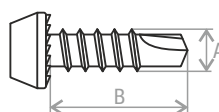

Применяется для монтажных работ, соединения элементов листового металла, тонколистовой стали. Позволяет просверливать сталь до 2 мм.

	A×B, мм	Картонный короб	Картонная коробка	Пластиковый контейнер	Зип-лок
цинк	3,5×9,5	30 000 шт. · SM-53625-30000 5 кг · SMV1-53625-5	1000 шт. · SMC1-53625-1000	250 шт. · SMP1-53625-250	50 шт. · SMZ1-53625-50
	3,5×11	30 000 шт. · SM-53541-30000 5 кг · SMV1-66544-5	1000 шт. · SMC1-66544-1000	300 шт. · SMP1-66544-300	50 шт. · SMZ1-66544-50
	3,8×11	5 кг · SMV1-56541-5	1000 шт. · SMC1-56541-1000	200 шт. · SMP1-56541-200	50 шт. · SMZ1-56541-50
фосфат	3,5×9,5	30 000 шт. · SM-88766-30000 5 кг · SMV1-83827-5	1000 шт. · SMC1-83827-1000	250 шт. · SMP1-83827-250	50 шт. · SMZ1-83827-50
	3,5×11	30 000 шт. · SM-83768-30000 5 кг · SMV1-83743-5	1000 шт. · SMC1-83743-1000	250 шт. · SMP1-83743-250	50 шт. · SMZ1-83743-50
	3,8×11	25 000 шт. · SM-91682-25000	1000 шт. · SMC1-86743-1000	200 шт. · SMP1-91682-200	50 шт. · SMZ1-91682-50

Саморез для монтажа ГВЛ к металлу

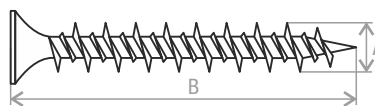

Применяется для монтажа гипсоволоконных листов к профилям из листового металла.

A×B, мм	Картонная коробка	Пластиковый контейнер
3,9×19	1000 шт. · SMC1-87836-1000	250 шт. · SMP1-87836-250
3,9×25	500 шт. · SMC2-87842-500	150 шт. · SMP1-87842-250
3,9×30	500 шт. · SMC2-87847-500	100 шт. · SMP1-87847-100
3,9×35	500 шт. · SMC2-87852-500	100 шт. · SMP1-87852-100
3,9×45	300 шт. · SMC2-87862-300	100 шт. · SMP2-87862-100

Саморез для монтажа ГКЛ к дереву

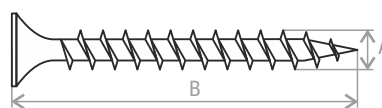

Применяется для монтажа гипсокартонных листов на деревянные основания.

A×B, мм	Картонный короб	Картонная коробка	Пластиковый контейнер / ведро	Зип-лок
3,5×16	25 000 шт. · SM-29283-25000 5 кг · SMV1-29283-5	1000 шт. · SMC1-29283-1000	300 шт. · SMP1-29283-300 3,5 кг · SMB1-29283-35	100 шт. · SMZ1-29283-100
3,5×19	22 000 шт. · SM-29286-22000 5 кг · SMV1-29286-5	1000 шт. · SMC1-29286-1000	300 шт. · SMP1-29286-300 3,5 кг · SMB1-29286-35	100 шт. · SMZ1-29286-100
3,5×25	17 000 шт. · SM-29292-17000 5 кг · SMV1-29292-5 20 кг · SM-29292-20	1000 шт. · SMC2-29292-1000	200 шт. · SMP1-29292-200 2,5 кг · SMB1-29292-25	100 шт. · SMZ1-29292-100
3,5×32	16 000 шт. · SM-29299-16000 5 кг · SMV1-29299-5 20 кг · SM-29299-20	1000 шт. · SMC3-29299-1000	250 шт. · SMP2-29299-250 2,5 кг · SMB1-29299-25	100 шт. · SMZ3-29299-100
3,5×35	13 000 шт. · SM-29302-13000 5 кг · SMV1-29302-5 20 кг · SM-29302-20	1000 шт. · SMC3-29302-1000	200 шт. · SMP2-29302-200 2 кг · SMB1-29302-2	50 шт. · SMZ2-29302-50
3,5×41	10 000 шт. · SM-29308-10000 5 кг · SMV1-29308-5 15 кг · SM-29308-15	500 шт. · SMC3-29308-500	150 шт. · SMP2-29308-150 2 кг · SMB1-29308-2	50 шт. · SMZ2-29308-50
3,5×45	9 000 шт. · SM-29312-9000 5 кг · SMV1-29312-5 15 кг · SM-29312-15	500 шт. · SMC3-29312-500	150 шт. · SMP2-29312-150 2 кг · SMB1-29312-2	50 шт. · SMZ3-29312-50
3,5×51	7 500 шт. · SM-29318-7500 5 кг · SMV2-29318-5 15 кг · SM-29318-15	500 шт. · SMC3-29318-500	150 шт. · SMP2-29318-150 1,5 кг · SMB1-29318-15	50 шт. · SMZ3-29318-50
3,5×55	6 500 шт. · SM-29322-6500 5 кг · SMV2-29322-5 15 кг · SM-29322-15	250 шт. · SMC2-29322-250	100 шт. · SMP2-29322-100 1,5 кг · SMB1-29322-15	50 шт. · SMZ3-29322-50
3,8×64	6 500 шт. · SM-32332-6500 5 кг · SMV2-32331-5	250 шт. · SMC2-32331-250	100 шт. · SMP2-32331-100 1 кг · SMB1-32331-1	10 шт. · SMZ1-32331-10
3,8×70	6 000 шт. · SM-32337-6000 5 кг · SMV2-32337-5	250 шт. · SMC3-32337-250	100 шт. · SMP2-32337-100	10 шт. · SMZ2-32337-10



↪ Саморез для монтажа ГКЛ к дереву

А×В, мм	Картонный короб	Картонная коробка	Пластиковый контейнер / ведро	Зип-лок
4,2×70	6 000 шт. · SM-36337-6000 5 кг · SMV2-36337-5 12 кг · SM-36337-12	250 шт. · SMC3-36337-250	80 шт. · SMP2-36337-80 1 кг · SMB1-36337-1	
4,2×76	5 000 шт. · SM-36343-5000 5 кг · SMV2-36343-5 10 кг · SM-36343-10	250 шт. · SMC3-36343-250	60 шт. · SMP2-36343-60	10 шт. · SMZ2-36343-10
4,2×89	4 500 шт. · SM-36356-4500 5 кг · SMV2-36356-5	250 шт. · SMC3-36356-250	50 шт. · SMP2-36356-50 1 кг · SMB1-36356-1	
4,8×95	4 000 шт. · SM-36362-4000 5 кг · SMV2-36362-5	100 шт. · SMC2-42362-100	30 шт. · SMP2-42362-30	10 шт. · SMZ2-42362-10
4,8×102	2 500 шт. · SM-42369-2500 5 кг · SMV2-42369-5	100 шт. · SMC2-42369-100	50 шт. · SMP2-42369-50 1 кг · SMB1-42369-1	10 шт. · SMZ3-42369-10
4,8×115	2 500 шт. · SM-42382-2500 5 кг · SMV2-42382-5	100 шт. · SMC3-42382-100	70 шт. · SMP4-42382-70	10 шт. · SMZ3-42382-10
4,8×120	2 500 шт. · SM-42387-2500 5 кг · SMV2-42387-5	100 шт. · SMC2-42387-100	70 шт. · SMP4-42387-70	10 шт. · SMZ3-42387-10
4,8×127	2 300 шт. · SM-42394-2300			
4,8×129	2 300 шт. · SM-42396-2300 5 кг · SMV2-42396-5	100 шт. · SMC2-42396-100	70 шт. · SMP4-42396-70	10 шт. · SMZ3-42396-10
4,8×152	2 000 шт. · SM-42419-2000 5 кг · SMV2-42419-5	100 шт. · SMC2-42419-100	70 шт. · SMP4-42419-70	10 шт. · SMZ4-42419-10

Саморез для монтажа ГКЛ к металлу

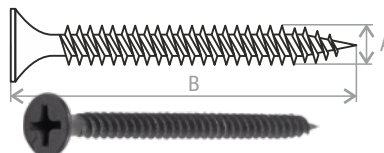

Применяется для монтажа гипсокартонных листов к профилям из листового металла.

А×В, мм	Картонный короб	Картонная коробка	Пластиковый контейнер / ведро	Зип-лок
3,5×16	25 000 шт. · SM-96498-25000 5 кг · SMV1-96498-5	1000 шт. · SMC1-96498-1000	300 шт. · SMP1-96498-300 3,5 кг · SMB1-96498-35	100 шт. · SMZ1-96498-100
3,5×19	23 000 шт. · SM-96501-23000 5 кг · SMV1-96501-5	1000 шт. · SMC2-96501-1000	300 шт. · SMP1-96501-300 3,5 кг · SMB1-96501-35	100 шт. · SMZ1-96501-100
3,5×25	17 000 шт. · SM-96507-17000 5 кг · SMV1-96507-5 20 кг · SM-96507-20	1000 шт. · SMC2-96507-1000	200 шт. · SMP1-96507-200 2,5 кг · SMB1-96507-25	100 шт. · SMZ2-96507-100
3,5×32	16 000 шт. · SM-96514-16000 5 кг · SMV1-96514-5 20 кг · SM-96514-20	1000 шт. · SMC3-96514-1000	300 шт. · SMP2-96514-300 2,5 кг · SMB1-96514-25	100 шт. · SMZ3-96514-100
3,5×35	13 000 шт. · SM-96517-13000 5 кг · SMV1-96517-5 20 кг · SM-96517-20	1000 шт. · SMC3-96517-1000	200 шт. · SMP2-96517-200 2 кг · SMB1-96517-2	50 шт. · SMZ2-96517-50
3,5×41	10 000 шт. · SM-96523-10000 5 кг · SMV1-96523-5	500 шт. · SMC3-96523-500	150 шт. · SMP2-96523-150 2 кг · SMB1-96523-2	50 шт. · SMZ2-96523-50
3,5×45	9 000 шт. · SM-99527-9000 5 кг · SMV1-99527-5	500 шт. · SMC3-96527-500	150 шт. · SMP2-96527-150 2 кг · SMB1-96527-2	50 шт. · SMZ3-96527-50



Саморез для монтажа ГКЛ к металлу

A×B, мм	Картонный короб	Картонная коробка	Пластиковый контейнер / ведро	Зип-лок
3,5×51	5 кг · SMV1-96533-5	500 шт. · SMC3-96533-500	150 шт. · SMP2-96533-150	50 шт. · SMZ3-96533-50
	7 500 шт. · SM-96533-7500		1,5 кг · SMB1-96533-15	
3,5×55	6 500 шт. · SM-96537-6500	500 шт. · SMC3-96537-500	100 шт. · SMP2-96537-100	50 шт. · SMZ3-96537-50
	5 кг · SMV2-96537-5		1 кг · SMB1-96517-1	
3,8×64	7 000 шт. · SM-99546-7000	500 шт. · SMC3-99546-250	100 шт. · SMP2-99546-100	10 шт. · SMZ1-99546-10
			1 кг · SMB1-99546-1	
4,2×70	6 000 шт. · SM-13552-6000	250 шт. · SMC3-13552-250	1 кг · SMB1-13552-1	
	5 кг · SMV2-13552-5			
4,2×76	5 000 шт. · SM-13558-5000	250 шт. · SMC3-13558-250	70 шт. · SMP2-13558-70	10 шт. · SMZ2-13558-10

Саморез для сэндвич-панелей по бетону

Применяется для прямого монтажа сэндвич-панелей на бетонные конструкции.

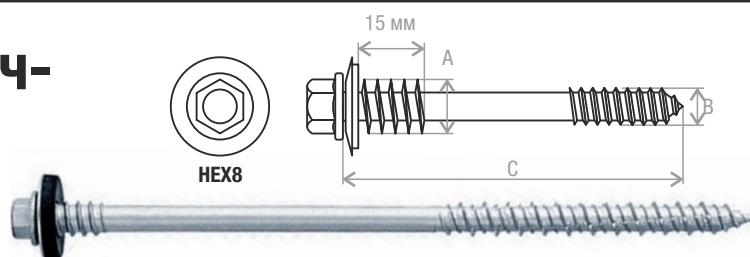

A/B×C, мм	Картонный короб
8,1/7,6×155	500 шт. · SM-65833-500
8,1/7,6×235	350 шт. · SM-65913-350
8,1/7,6×250	350 шт. · SM-65828-350
8,1/7,6×305	300 шт. · SM-65983-300

Саморез для сэндвич-панелей по металлу

Применяется для прямого монтажа сэндвич-панелей на стальные конструкции. Сверло РТ5. Максимальная толщина просверливаемого материала — 12 мм.

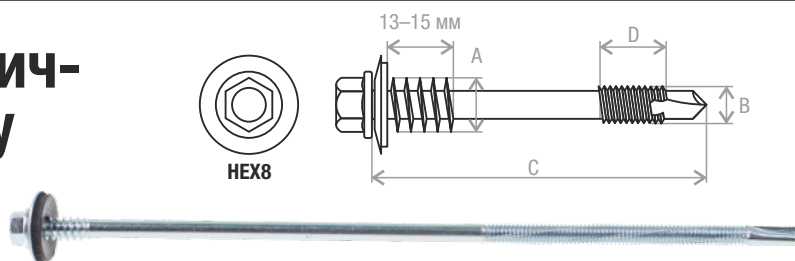

A/B×C, мм	D, мм	Картонный короб	Картонная коробка
6,3/5,5×75	33–37	1500 шт. · SM-38885-1500	200 шт. · SMC5-38885-200
6,3/5,5×105	64–66	1100 шт. · SM-38915-1100	100 шт. · SMC5-38915-100
6,3/5,5×135	64–66	800 шт. · SM-38945-800	100 шт. · SMC5-38945-100
6,3/5,5×155	64–66	700 шт. · SM-38965-700	90 шт. · SMC5-38965-90
6,3/5,5×185	64–66	600 шт. · SM-38995-600	70 шт. · SMC5-38995-70
6,3/5,5×205	64–66	500 шт. · SM-39015-500	90 шт. · SMC5-39015-90
6,3/5,5×240	64–66	600 шт. · SM-39050-600	70 шт. · SMC5-39050-70
6,3/5,5×280	64–66		70 шт. · SMC5-39090-70

Саморез для фасадных систем, DIN 7504 K

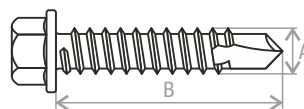

Используется в строительстве, машиностроении, производстве металлоконструкций и прочих промышленных отраслях. Подходит для стальных листов и пластин. Может вкручиваться без предварительного сверления отверстий. Сверло PT3.

А×В, мм	размер под ключ	Картонная коробка	Пластиковый контейнер
4,8×19	8	500 шт. · SMC2-72604-500	150 шт. · SMP2-72604-150
5,5×25	8	500 шт. · SMC3-79610-500	150 шт. · SMP2-79610-150
6,3×32	10	350 шт. · SMC3-87617-350	100 шт. · SMP2-87617-100

Саморез кровельный

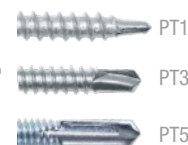
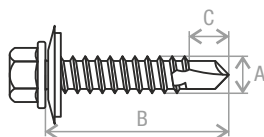

Используется для монтажа металлочерепицы и профиля к кровельным конструкциям из металла или древесины.

	А×В, мм	размер под ключ	С, мм	Картонный короб	Картонная коробка	Пластиковый контейнер
PT1	4,8×19	8	4,0–5,0	7000 шт. · SM-83803-7000	250 шт. · SMC2-83803-250	100 шт. · SMP2-83803-100
	4,8×25	8	4,0–5,0	6000 шт. · SM-83809-6000	250 шт. · SM-83809-250	100 шт. · SMP2-83809-100
	4,8×29	8	4,0–5,0	5000 шт. · SM-83813-5000 5 кг · SMV1-83819-5	200 шт. · SMC2-83813-200	80 шт. · SMP2-83813-80
	4,8×35	8	4,0–5,0	4500 шт. · SM-83819-4500 5 кг · SMV1-83819-5	200 шт. · SMC2-83819-200	70 шт. · SMP2-83819-70
	4,8×38	8	4,0–5,0	4500 шт. · SM-83822-4500	150 шт. · SMC2-83822-150	50 шт. · SMP2-83822-50
	4,8×50	8	4,0–5,0	4500 шт. · SM-83822-3500	150 шт. · SMC3-83834-150	50 шт. · SMP2-83834-50
	4,8×60	8	4,0–5,0	3000 шт. · SM-83844-3000	150 шт. · SMC3-83844-150	50 шт. · SMP2-83844-50
	4,8×70	8	4,0–5,0	2500 шт. · SM-83854-2500	150 шт. · SMC3-83854-150	30 шт. · SMP2-83854-30
PT3	4,8×76	8	4,0–5,0	2200 шт. · SM-83860-2200 5 кг · SMV1-83860-5	100 шт. · SMC3-83860-100	30 шт. · SMP2-83860-30
	4,8×19	8	7,5–9,0	7000 шт. · SM-74097-7000 5 кг · SMV1-74097-5	250 шт. · SMC2-74097-250	100 шт. · SMP2-74097-100
	4,8×25	8	7,5–9,0	6000 шт. · SM-74103-6000 5 кг · SMV1-74103-5	250 шт. · SMC2-74103-250	100 шт. · SMP2-74103-100
	4,8×29	8	7,5–9,0	5000 шт. · SM-74107-5000	200 шт. · SMC2-74107-200	80 шт. · SMP2-74107-80
	4,8×35	8	7,5–9,0	4500 шт. · SM-74113-4500 5 кг · SMV1-74113-5	200 шт. · SMC2-74113-200	70 шт. · SMP2-74113-70
	4,8×38	8	7,5–9,0	4500 шт. · SM-74116-4500	150 шт. · SMC2-74116-150	50 шт. · SMP-74116-50
	4,8×50	8	7,5–9,0	3500 шт. · SM-74128-3500	200 шт. · SMC3-74128-200	50 шт. · SMP2-74128-50
	4,8×76	8	7,5–9,0	2200 шт. · SM-74154-2200	100 шт. · SMC3-74154-100	30 шт. · SMP2-74154-30
	5,5×19	8	7,5–9,0	5000 шт. · SM-81097-5000 5 кг · SMV1-81097-5	300 шт. · SMC2-81097-300	100 шт. · SMP2-81097-100
	5,5×25	8	7,5–9,0	4500 шт. · SM-81103-4500 5 кг · SMV1-81103-5	200 шт. · SMC2-81103-200	50 шт. · SMP2-81103-50
	5,5×32	8	7,5–9,0	4000 шт. · SM-81110-4000 5 кг · SMV1-81110-5	250 шт. · SMC3-81110-250	50 шт. · SMP2-81110-50
	5,5×38	8	7,5–9,0	4000 шт. · SM-81116-4000	250 шт. · SMC3-81116-250	50 шт. · SMP2-81116-50
5,5×51	8	7,5–9,0	3000 шт. · SM-81129-3000	150 шт. · SMC3-81129-150	40 шт. · SMP2-81129-40	

Саморез кровельный

	А×В, мм	размер под ключ	С, мм	Картонный короб	Картонная коробка	Пластиковый контейнер
PT3	5,5×64	8	7,5–9,0	2500 шт. · SM-81142-2500	150 шт. · SMC3-81142-150	30 шт. · SMP2-81142-30
	5,5×76	8	7,5–9,0	2000 шт. · SM-81154-2000	100 шт. · SMC3-81154-100	30 шт. · SMP2-81154-30
	5,5×102	8	7,5–9,0	1300 шт. · SM-81180-1300	80 шт. · SMC3-81180-80	40 шт. · SMP4-81180-40
	6,3×19	10	7,5–9,0	3500 шт. · SM-89097-3500	250 шт. · SMC3-89097-250	50 шт. · SMP2-89097-50
	6,3×25	10	7,5–9,0	3000 шт. · SM-89103-3000	150 шт. · SMC2-89103-150	50 шт. · SMP2-89103-50
	6,3×32	10	7,5–9,0	3000 шт. · SM-98110-3000	250 шт. · SMC3-89110-250	30 шт. · SMP2-89110-30
	6,3×38	10	7,5–9,0	2500 шт. · SM-89116-2500	200 шт. · SMC3-89116-200	30 шт. · SMP2-89116-30
	6,3×51	10	7,5–9,0	2000 шт. · SM-89129-2000	150 шт. · SMC3-89129-150	40 шт. · SMP2-89129-40
	6,3×60	10	7,5–9,0	2000 шт. · SM-89138-2000	100 шт. · SMC3-89138-100	30 шт. · SMP2-89138-30
	6,3×70	10	7,5–9,0	1800 шт. · SM-89148-1800	100 шт. · SMC3-89148-100	30 шт. · SMP2-89148-30
	6,3×80	10	7,5–9,0	1500 шт. · SM-89158-1500	100 шт. · SMC3-89158-100	30 шт. · SMP2-89158-30
	6,3×102	10	7,5–9,0	1200 шт. · SM-89180-1200	80 шт. · SMC3-89180-80	40 шт. · SMP4-89180-40
	6,3×130	10	7,5–9,0	1000 шт. · SM-89208-1000	30 шт. · SMC3-89208-30	
6,3×152	10	7,5–9,0	800 шт. · SM-89230-800	50 шт. · SMC3-89230-50		
PT5	5,5×25	8	12–13	4000 шт. · SM-53745-4000	250 шт. · SMC3-53745-250	50 шт. · SMP2-53745-50
	5,5×32	8	12–13	3500 шт. · SM-53752-3500	250 шт. · SMC3-53752-250	50 шт. · SMP2-53752-50
	5,5×38	8	12–13	3200 шт. · SM-53758-3200	200 шт. · SMC3-53758-200	50 шт. · SMP2-53758-50
	5,5×51	8	12–13	2800 шт. · SM-53771-2800	150 шт. · SMC3-53771-150	40 шт. · SMP2-53771-40
	6,3×25	10	12–13		200 шт. · SMC3-61745-200	
	6,3×32	10	12–13	2800 шт. · SM-61752-2800	200 шт. · SMC3-61752-200	50 шт. · SMP2-61752-50
	6,3×38	10	12–13	2500 шт. · SM-61758-2500	200 шт. · SMC3-61758-200	50 шт. · SMP2-61758-50

Саморез кровельный, цветной



HEX8

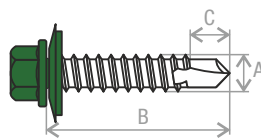

PT1

PT3

Используется для монтажа металлочерепицы и профиля к кровельным конструкциям из металла или древесины.

	А×В, мм	С, мм	Картонный короб	Картонная коробка	Пластиковый контейнер
PT1	4,8×29 RAL1014	4,0–5,0	5000 шт. · SM-62027-5000	200 шт. · SMC2-62027-200	80 шт. · SMP2-62027-80
	RAL1015	4,0–5,0		200 шт. · SMC2-56041-200	80 шт. · SMP2-56041-80
	RAL3003	4,0–5,0		200 шт. · SMC2-101690-200	80 шт. · SMP2-101690-80
	RAL3005	4,0–5,0	5000 шт. · SM-32185-5000 5 кг · SMV1-32185-5	200 шт. · SMC2-32185-200	80 шт. · SMP2-32185-80
	RAL3009	4,0–5,0	5000 шт. · SM-21811-5000	200 шт. · SMC2-21811-200	80 шт. · SMP2-21811-80
	RAL3011	4,0–5,0	5000 шт. · SM-48696-5000	200 шт. · SMC2-48696-200	80 шт. · SMP2-48696-80
	RAL5002	4,0–5,0	5000 шт. · SM-20836-5000	200 шт. · SMC2-20836-200	80 шт. · SMP2-20836-80
	RAL5005	4,0–5,0	5000 шт. · SM-51576-5000 5 кг · SMV1-51576-5	200 шт. · SMC2-51576-200	80 шт. · SMP2-51576-80
	RAL5021	4,0–5,0		200 шт. · SMC2-22461-200	80 шт. · SMP2-22461-80
	RAL6002	4,0–5,0	5000 шт. · SM-95212-5000	200 шт. · SMC2-95212-200	80 шт. · SMP2-95212-80
	RAL6005	4,0–5,0	5000 шт. · SM-65462-5000 5 кг · SMV1-65462-5	200 шт. · SMC2-94157-200	80 шт. · SMP2-65462-80
	RAL7004	4,0–5,0	5000 шт. · SM-32703-5000 5 кг · SMV1-32703-5	200 шт. · SMC2-32703-200	80 шт. · SMP2-32703-80
	RAL7024	4,0–5,0	5000 шт. · SM-44592-5000	200 шт. · SMC2-44592-200	80 шт. · SMP2-44592-80

Саморез кровельный, цветной

	A×B, мм	C, мм	Картонный короб	Картонная коробка	Пластиковый контейнер
PT1	4,8×29 RAL8004	4,0–5,0		200 шт. · SMC2-24695-200	80 шт. · SMP2-24695-80
	RAL8017	4,0–5,0	5000 шт. · SM-84910-5000 5 кг · SMV1-84910-5	100 шт. · SMC2-84910-200	80 шт. · SMP2-84910-80
	RAL8019	4,0–5,0		200 шт. · SMC2-44450-200	80 шт. · SMP2-44450-80
	RAL9003	4,0–5,0	5000 шт. · SM-24807-5000 5 кг · SMV1-27997-5	200 шт. · SMC2-27997-200	80 шт. · SMP2-27997-80
	RAL9005	4,0–5,0	5000 шт. · SM-35396-5000	200 шт. · SMC2-35396-200	80 шт. · SMP2-35396-80
	4,8×35 RAL1014	4,0–5,0		200 шт. · SMC2-106245-200	70 шт. · SMP2-106245-70
	RAL1018	4,0–5,0		200 шт. · SMC2-32160-200	70 шт. · SMP2-32160-70
	RAL3003	4,0–5,0		200 шт. · SMC2-48157-200	70 шт. · SMP2-48157-70
	RAL3005	4,0–5,0	4500 шт. · SM-32191-4500	200 шт. · SMC2-32191-200	70 шт. · SMP2-32191-70
	RAL3009	4,0–5,0		200 шт. · SMC2-21817-200	70 шт. · SMP2-21817-70
	RAL3011	4,0–5,0	4500 шт. · SM-48702-4500	200 шт. · SMC2-48702-200	70 шт. · SMP2-48702-70
	RAL5002	4,0–5,0	4500 шт. · SM-20842-4500	200 шт. · SMC2-20842-200	70 шт. · SMP2-20842-70
	RAL5005	4,0–5,0	4500 шт. · SM-51582-4500	200 шт. · SMC3-51582-200	70 шт. · SMP2-51582-70
	RAL5021	4,0–5,0		200 шт. · SMC2-103276-200	70 шт. · SMP2-103276-70
	RAL6002	4,0–5,0	4500 шт. · SM-95218-4500	200 шт. · SMC2-95218-200	70 шт. · SMP2-95218-70
	RAL6005	4,0–5,0	4500 шт. · SM-65468-4500	200 шт. · SMC2-65468-200	70 шт. · SMP2-65468-70
	RAL7004	4,0–5,0	4500 шт. · SM-32709-4500	200 шт. · SMC2-32709-200	70 шт. · SMP2-32709-70
	RAL7024	4,0–5,0	4500 шт. · SM-44598-4500	200 шт. · SMC2-44598-200	70 шт. · SMP2-44598-70
	RAL8017	4,0–5,0	4500 шт. · SM-84916-4500	200 шт. · SMC2-84916-200	70 шт. · SMP2-84916-70
	RAL9003	4,0–5,0	4500 шт. · SM-24813-4500	200 шт. · SMC2-24813-200	70 шт. · SMP2-24813-70
	4,8×70 RAL1014	4,0–5,0	2500 шт. · SM-62068-2500	100 шт. · SMC3-62068-100	30 шт. · SMP2-62068-30
	RAL3003	4,0–5,0		100 шт. · SMC3-48192-100	30 шт. · SMP2-48192-30
	RAL3005	4,0–5,0	2500 шт. · SM-32226-2500 5 кг · SMV1-32226-5	150 шт. · SMC3-32226-150	30 шт. · SMP2-32226-30
	RAL3009	4,0–5,0	2500 шт. · SM-21852-2500	100 шт. · SMC3-21852-100	30 шт. · SMP2-21852-30
	RAL3011	4,0–5,0	2500 шт. · SM-48737-2500	100 шт. · SMC3-48737-100	30 шт. · SMP2-48737-30
	RAL5002	4,0–5,0	2500 шт. · SM-20877-2500	100 шт. · SMC3-20877-100	30 шт. · SMP2-20877-30
	RAL5005	4,0–5,0	2500 шт. · SM-51617-2500 5 кг · SMV1-51617-5	100 шт. · SMC3-51617-100	30 шт. · SMP2-51617-30
	RAL5021	4,0–5,0		100 шт. · SMC3-103311-100	30 шт. · SMP2-103311-30
RAL6002	4,0–5,0	2500 шт. · SM-95253-2500	100 шт. · SMC3-95253-100	30 шт. · SMP2-95253-30	
RAL6005	4,0–5,0	2500 шт. · SM-65503-2500 5 кг · SMV1-65503-5	100 шт. · SMC3-65503-100	30 шт. · SMP2-65503-30	
RAL7004	4,0–5,0	2500 шт. · SM-32744-2500	100 шт. · SMC3-32744-100	30 шт. · SMP2-32744-30	
RAL7024	4,0–5,0	2500 шт. · SM-44633-2500	100 шт. · SMC3-44633-100	30 шт. · SMP2-44633-30	
RAL8017	4,0–5,0	2500 шт. · SM-84951-2500 5 кг · SMV1-84951-5		30 шт. · SMP2-84951-30	
RAL9003	4,0–5,0	2500 шт. · SM-24848-2500 5 кг · SMV1-24848-5	100 шт. · SMC2-24848-100	30 шт. · SMP2-24848-30	
PT3	4,8×19 RAL1014	7,5–9,0	7000 шт. · SM-30955-7000	250 шт. · SMC2-106229-250	100 шт. · SMP2-106229-100
	RAL1015	7,5–9,0	7000 шт. · SM-83845-7000	250 шт. · SMC2-83845-250	100 шт. · SMP2-83845-100
	RAL3005	7,5–9,0	7000 шт. · SM-39685-7000 5 кг · SMV1-39685-5	250 шт. · SMC2-39685-250	100 шт. · SMP2-39685-100
	RAL3009	7,5–9,0	7000 шт. · SM-101707-7000	250 шт. · SMC2-101707-250	100 шт. · SMP2-101707-100



↶ Саморез кровельный, цветной

А×В, мм	С, мм	Картонный короб	Картонная коробка	Пластиковый контейнер
4,8×19	RAL3011	7,5–9,0 7000 шт. · SM-67108-7000	250 шт. · SMC2-67108-250	100 шт. · SMP2-67108-100
	RAL5002	7,5–9,0 7000 шт. · SM-78206-7000	250 шт. · SMC2-78206-250	100 шт. · SMP2-78206-100
	RAL5005	7,5–9,0 7000 шт. · SM-91685-7000 5 кг · SMV1-91685-5	250 шт. · SMC2-91685-250	100 шт. · SMP2-91685-100
	RAL6002	7,5–9,0 7000 шт. · SM-74464-7000	250 шт. · SMC2-74464-250	100 шт. · SMP2-74464-100
	RAL6005	7,5–9,0 7000 шт. · SM-24051-7000 5 кг · SMV1-24051-5	250 шт. · SMC2-24051-250	100 шт. · SMP2-24051-100
	RAL7004	7,5–9,0 7000 шт. · SM-57487-7000 5 кг · SMV1-57487-5	250 шт. · SMC2-57487-250	100 шт. · SMP2-57487-100
	RAL7024	7,5–9,0 7000 шт. · SM-31607-7000	250 шт. · SMC2-31607-250	100 шт. · SMP2-31607-100
	RAL8017	7,5–9,0 7000 шт. · SM-66086-7000 5 кг · SMV1-66086-5	250 шт. · SMC2-66086-250	100 шт. · SMP2-66086-100
	RAL9003	7,5–9,0 7000 шт. · SM-43395-7000 5 кг · SMV1-43395-5	250 шт. · SMC2-43395-250	100 шт. · SMP2-43395-100
	RAL9005	7,5–9,0 7000 шт. · SM-102307-7000	250 шт. · SMC2-102307-250	100 шт. · SMP2-102307-100
4,8×29	RAL3005	7,5–9,0 5000 шт. · SM-39695-5000	200 шт. · SMC2-39695-200	80 шт. · SMP2-32547-80
	RAL5005	7,5–9,0 5000 шт. · SM-91695-5000	200 шт. · SMC2-91695-200	80 шт. · SMP2-91695-80
	RAL6005	7,5–9,0 5000 шт. · SM-24061-5000	200 шт. · SMC2-24061-200	80 шт. · SMP2-24061-80
	RAL8017	7,5–9,0 5000 шт. · SM-66096-5000	200 шт. · SMC2-66096-200	80 шт. · SMP2-66096-80
5,5×19	RAL1015	7,5–9,0 5000 шт. · SM-90845-5000	300 шт. · SMC3-90845-300	100 шт. · SMP2-90845-100
	RAL3005	7,5–9,0 5000 шт. · SM-46685-5000 5 кг · SMV1-46685-5	300 шт. · SMC3-46685-300	100 шт. · SMP2-46685-100
	RAL3009	7,5–9,0 5000 шт. · SM-18707-5000	300 шт. · SMC3-18707-300	100 шт. · SMP2-18707-100
	RAL3011	7,5–9,0 5000 шт. · SM-31697-5000	300 шт. · SMC3-31697-300	100 шт. · SMP2-31697-100
	RAL5002	7,5–9,0 5000 шт. · SM-85206-5000	300 шт. · SMC2-85206-300	100 шт. · SMP2-85206-100
	RAL5005	7,5–9,0 5000 шт. · SM-98685-5000 5 кг · SMV1-98685-5	300 шт. · SMC2-98685-300	100 шт. · SMP2-98685-100
	RAL5021	7,5–9,0 5000 шт. · SM-81464-5000	300 шт. · SMC3-102542-300	100 шт. · SMP2-102542-100
	RAL6002	7,5–9,0 5000 шт. · SM-81464-5000	300 шт. · SMC3-81464-300	100 шт. · SMP2-81464-100
	RAL6005	7,5–9,0 5000 шт. · SM-31051-5000 5 кг · SMV1-31051-5	300 шт. · SMC3-31051-300	100 шт. · SMP2-31051-100
	RAL7004	7,5–9,0 5000 шт. · SM-64487-5000	300 шт. · SMC3-64487-300	100 шт. · SMP2-64487-100
	RAL8017	7,5–9,0 5000 шт. · SM-73086-5000	300 шт. · SMC3-73086-300	100 шт. · SMP2-73086-100
	RAL9003	7,5–9,0 5000 шт. · SM-50395-5000	300 шт. · SMC3-50395-300	100 шт. · SMP2-50395-100
5,5×25	RAL3005	7,5–9,0 4500 шт. · SM-46691-4500	250 шт. · SMC3-46691-250	50 шт. · SMP2-46691-50
	RAL3009	7,5–9,0 4500 шт. · SM-18713-4500	250 шт. · SMC3-18713-250	50 шт. · SMP2-18713-50
	RAL5002	7,5–9,0 4500 шт. · SM-85212-4500	250 шт. · SMC3-85212-250	50 шт. · SMP2-85212-50
	RAL5005	7,5–9,0 4500 шт. · SM-98691-4500	250 шт. · SMC3-98691-250	50 шт. · SMP2-98691-50
	RAL5021	7,5–9,0 4500 шт. · SM-102548-4500	200 шт. · SMC2-102548-200	80 шт. · SMP2-102548-80
	RAL6005	7,5–9,0 4500 шт. · SM-31057-4500	250 шт. · SMC3-31057-250	50 шт. · SMP2-31057-50
	RAL7004	7,5–9,0 4500 шт. · SM-64493-4500	250 шт. · SMC3-64493-250	50 шт. · SMP2-64493-50
	RAL8017	7,5–9,0 4500 шт. · SM-73092-4500	250 шт. · SMC3-73092-250	50 шт. · SMP2-73092-50
RAL9003	7,5–9,0 4500 шт. · SM-50401-4500	250 шт. · SMC3-50401-250	50 шт. · SMP2-50401-50	

PT3

Саморез оконный, острый



PH2

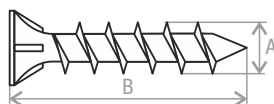

С раззенковкой. Предназначен для крепления пластиковых панелей к металлическим профилям.

А×В, мм	белый цинк, картонная коробка
4,1×25	300 шт. · SMC1-39913-300
	1000 шт. · SMC2-39913-1000
4,1×30	300 шт. · SMC1-39918-300
	1000 шт. · SMC3-39918-1000
4,1×35	200 шт. · SMC1-39923-200
	1000 шт. · SMC3-39923-1000
4,1×40	500 шт. · SMC1-39928-500

Саморез оконный, со сверлом



PH2

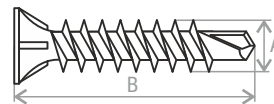

С раззенковкой. Предназначен для крепления пластиковых панелей к металлическим профилям.

А×В, мм	белый цинк, картонная коробка
3,9×13	1000 шт. · SMC1-80876-1000
	3000 шт. · SMC3-80876-3000
3,9×16	500 шт. · SMC1-80879-500
	3000 шт. · SMC3-80879-3000
3,9×19	400 шт. · SMC1-80882-400
	2000 шт. · SMC3-80882-2000
3,9×25	300 шт. · SMC1-80888-300
	1500 шт. · SMC3-80888-1500
3,9×32	300 шт. · SMC1-80895-300
	1000 шт. · SMC3-80895-1000
3,9×35	400 шт. · SMC1-80898-400
	1000 шт. · SMC3-80898-1000
3,9×38	500 шт. · SMC2-80901-500

Саморез, полусферическая головка, DIN 7981

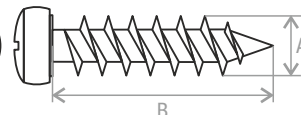

Применяется для крепления различных конструкций к дереву, фанере, ДСП. Полусферическая головка с шлицем PH, острый наконечник.

А×В, мм	шлиц	Картонная коробка
2,2×9,5	PH1	2000 шт. · SMC1-90348-2000
2,2×13	PH1	2000 шт. · SMC1-90266-2000
2,9×9,5	PH1	2000 шт. · SMC1-24355-2000
2,9×11	PH1	2000 шт. · SMC1-97264-2000
3,5×19	PH1	1000 шт. · SMC1-30279-1000
3,9×13	PH2	1000 шт. · SMC1-107266-1000
3,9×51	PH2	500 шт. · SMC3-34311-500



Саморез, полусферическая головка, DIN 7981

А×В, мм	шлиц	Картонная коробка
4,2×13	PH2	1000 шт. · SMC1-37273-1000
4,2×19	PH2	1000 шт. · SMC2-20272-1000
4,2×25	PH2	1000 шт. · SMC3-20278-1000
4,2×32	PH2	500 шт. · SMC2-20285-500
4,2×38	PH2	500 шт. · SMC3-20291-500
4,8×19	PH2	1000 шт. · SMC3-26272-1000
4,8×22	PH2	1000 шт. · SMC3-26275-1000
4,8×25	PH2	1000 шт. · SMC3-26278-1000
4,8×32	PH2	500 шт. · SMC3-26285-500
4,8×38	PH2	500 шт. · SMC3-43298-500
5,5×13	PH3	1000 шт. · SMC3-33266-1000
5,5×25	PH3	500 шт. · SMC3-33278-500
6,3×70	PH3	150 шт. · SMC3-41323-150
6,3×80	PH3	100 шт. · SMC3-58340-100
6,3×90	PH3	50 шт. · SMC2-91350-50
6,3×100	PH3	100 шт. · SMC2-58360-100

Саморез с крыльчаткой

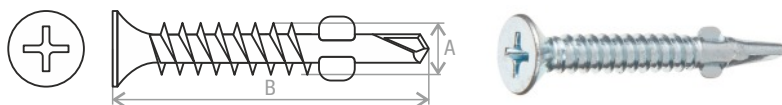

Предназначен для крепления дерева и фанеры к металлическим профилям толщиной до 2 мм.

А×В, мм	шлиц	картонная коробка
4,8×32	PH2	500 шт. · WSDSK-48032
4,8×38	PH2	250 шт. · WSDSK-48038
4,8×45	PH2	250 шт. · WSDSK-48045
5,5×38	PH3	250 шт. · WSDSK-55038
5,5×50	PH3	250 шт. · WSDSK-50550

Саморез с пресс-шайбой, острый

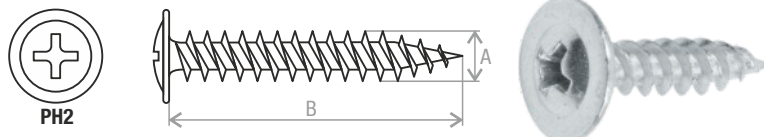

Предназначен для крепления без предварительного сверления к металлическим (толщиной до 0,9 мм) и деревянным конструкциям, широко применяется при проведении отделочных работ и в мебельном производстве.

А×В, мм	Картонный короб	Картонная коробка	Пластиковый контейнер	Зип-лок
4,2×13	5 кг · SMV2-32764-5	1000 шт. · SMC2-32764-1000	200 шт. · SMP1-32764-200	100 шт. · SMZ1-32764-100
	16 000 шт. · SM-32764-16000			
4,2×14	5 кг · SMV2-32765-5	1000 шт. · SMC2-32765-1000	200 шт. · SMP1-32765-200	100 шт. · SMZ1-32765-100
	16 000 шт. · SM-32765-16000			
4,2×16	5 кг · SMV2-32767-5	1000 шт. · SMC2-32767-1000	200 шт. · SMP1-32767-200	50 шт. · SMZ1-32767-50
	14 000 шт. · SM-32767-14000			
4,2×19	5 кг · SMV1-32770-5	1000 шт. · SMC2-32770-1000	150 шт. · SMP1-32770-150	50 шт. · SMZ1-32770-50
	12 000 шт. · SM-32770-12000			



Саморез с прессшайбой, острый

А×В, мм	Картонный короб	Картонная коробка	Пластиковый контейнер	Зип-лок
4,2×25	5 кг · SMV1-32776-5	1000 шт. · SMC3-32776-1000	100 шт. · SMP1-32776-100	25 шт. · SMZ1-32776-25
	11 000 шт. · SM-32776-11000			
4,2×32	5 кг · SMV1-32783-5	500 шт. · SMC2-32783-500	100 шт. · SMP1-32783-100	25 шт. · SMZ1-32783-25
	8 000 шт. · SM-32783-8000			
4,2×38	7 500 шт. · SM-32789-7500	500 шт. · SMC3-32789-500	100 шт. · SMP2-32789-100	25 шт. · SMZ1-32789-25
4,2×41	7 000 шт. · SM-32792-7000	500 шт. · SMC3-32792-500	70 шт. · SMP1-32792-70	25 шт. · SMZ1-32792-25
	5 кг · SMV1-32792-5			
4,2×51	5 500 шт. · SM-32802-5500	500 шт. · SMC3-32802-500	50 шт. · SMP1-32802-50	10 шт. · SMZ1-32802-10
	5 кг · SMV1-32802-5			
4,2×75	4 000 шт. · SM-32826-4000	200 шт. · SMC3-32826-200	50 шт. · SMP2-32826-50	

Саморез с прессшайбой, острый, цветной

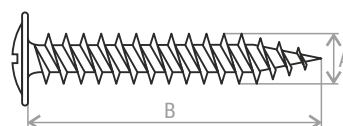

Предназначен для крепления без предварительного сверления к металлическим (толщиной до 0,9 мм) и деревянным конструкциям, широко применяется при проведении отделочных работ и в мебельном производстве. Головка окрашена в цвет кровли.

А×В, мм	Картонная коробка	Пластиковый контейнер	Зип-лок
4,2×16 RAL3005	500 шт. · SMC1-39567-500		
4,2×16 RAL6005	500 шт. · SMC1-39904-500	150 шт. · SMP1-39904-150	50 шт. · SMZ1-39904-50
4,2×16 RAL8017	500 шт. · SMC1-73268-500	150 шт. · SMP1-73268-150	50 шт. · SMZ1-73268-50
4,2×16 RAL9003	500 шт. · SMC1-51229-500	150 шт. · SMP1-51229-150	50 шт. · SMZ1-51229-50

Саморез с прессшайбой, со сверлом

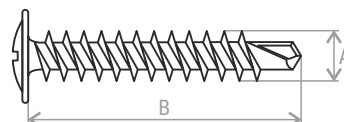

Предназначен для крепления без предварительного сверления к металлическим (толщиной до 2 мм) и деревянным конструкциям, широко применяется при проведении отделочных работ и в мебельном производстве.

А×В, мм	Картонный короб	Картонная коробка	Пластиковый контейнер	Зип-лок
4,2×13	5 кг · SMV1-50339-5	1000 шт. · SMC2-50339-1000	200 шт. · SMP1-50339-200	100 шт. · SMZ1-50339-100
	16 000 шт. · SM-50339-16000			
4,2×14	5 кг · SMV1-50340-5	1000 шт. · SMC2-50340-1000	200 шт. · SMP1-50340-200	100 шт. · SMZ1-50340-100
	16 000 шт. · SM-50340-16000			
4,2×16	5 кг · SMV1-50342-5	1000 шт. · SMC2-50342-1000	200 шт. · SMP1-50342-200	50 шт. · SMZ1-50342-50
	14 000 шт. · SM-50342-14000			
4,2×19	5 кг · SMV1-50345-5	1000 шт. · SMC2-50345-1000	150 шт. · SMP1-50345-150	50 шт. · SMZ1-50345-50
	12 000 шт. · SM-50345-12000			
4,2×25	5 кг · SMV1-50351-5	1000 шт. · SMC23-50351-1000	100 шт. · SMP1-50351-100	25 шт. · SMZ1-50351-25
	11 000 шт. · SM-50351-11000			
4,2×32	5 кг · SMV1-50358-5	500 шт. · SMC2-50358-500	100 шт. · SMP1-50358-100	25 шт. · SMZ1-50358-25
	8 000 шт. · SM-50358-8000			



Саморез с прессшайбой, со сверлом

А×В, мм	Картонный короб	Картонная коробка	Пластиковый контейнер	Зип-лок
4,2×41	7 000 шт. · SM-50367-7000 5 кг · SMV1-50367-5	500 шт. · SMC3-50367-500	70 шт. · SMP1-50367-70	25 шт. · SMZ1-50367-25
4,2×51	5 500 шт. · SM-50377-5500 5 кг · SMV1-50377-5	250 шт. · SMC3-50377-250	50 шт. · SMP1-50377-50	10 шт. · SMZ1-50367-10
4,2×57		250 шт. · SMC3-50382-250		
4,2×75	4 000 шт. · SM-50401-4000 5 кг · SMV1-50401-5	200 шт. · SMC3-50401-200	30 шт. · SMP1-50401-30	

Саморез с прессшайбой, со сверлом, цветной

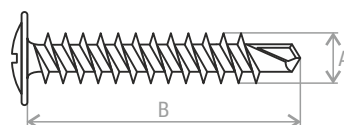

Предназначен для крепления без предварительного сверления к металлическим (толщиной до 2 мм) и деревянным конструкциям, широко применяется при проведении отделочных работ и в мебельном производстве.

А×В, мм	Картонный короб	Картонная коробка	Пластиковый контейнер	Зип-лок
4,2×16 RAL1014	14 000 шт. · SM-30952-14000	500 шт. · SMC1-30952-500	150 шт. · SMP1-30952-150	50 шт. · SMZ1-30952-50
4,2×16 RAL3005	14 000 шт. · SM-58819-14000	500 шт. · SMC1-87144-500	150 шт. · SMP1-87144-150	50 шт. · SMZ1-87144-50
4,2×16 RAL3011	14 000 шт. · SM-67105-14000	500 шт. · SMC1-67105-500	150 шт. · SMP1-67105-150	50 шт. · SMZ1-67105-50
4,2×16 RAL5002	14 000 шт. · SM-79696-14000	400 шт. · SMC1-79696-400	150 шт. · SMP1-79696-150	50 шт. · SMZ1-79696-50
4,2×16 RAL5005	14 000 шт. · SM-98318-14000	500 шт. · SMC1-98318-500	150 шт. · SMP1-98318-150	50 шт. · SMZ1-98318-50
4,2×16 RAL5021		500 шт. · SMC1-47941-500	150 шт. · SMP1-47941-150	50 шт. · SMZ1-47941-50
4,2×16 RAL6002	14 000 шт. · SM-40883-14000	400 шт. · SMC1-40883-400	150 шт. · SMP1-40883-150	50 шт. · SMZ1-40883-50
4,2×16 RAL6005	14 000 шт. · SM-18340-14000	500 шт. · SMC1-18340-500	150 шт. · SMP1-18340-150	50 шт. · SMZ1-18340-50
4,2×16 RAL7004	14 000 шт. · SM-87302-14000	500 шт. · SMC1-87302-500	150 шт. · SMP1-87302-150	50 шт. · SMZ1-87302-50
4,2×16 RAL7024	14 000 шт. · SM-18700-14000	500 шт. · SMC1-18700-500	150 шт. · SMP1-18700-150	50 шт. · SMZ1-18700-50
4,2×16 RAL8017	14 000 шт. · SM-88021-14000	500 шт. · SMC1-28892-400	150 шт. · SMP1-28892-150	50 шт. · SMZ1-28892-50
4,2×16 RAL9003	14 000 шт. · SM-55764-14000	500 шт. · SMC1-55674-500	150 шт. · SMP1-55674-150	50 шт. · SMZ1-55674-50
4,2×16 RAL9005	14 000 шт. · SM-50905-14000	500 шт. · SMC1-50905-500	150 шт. · SMP1-50905-150	50 шт. · SMZ1-50905-50

Шуруп по бетону

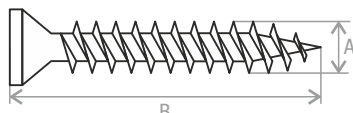

Предназначен для крепления дверных и оконных коробок, планок и т. п. к основанию из бетона, кирпича, пустотелых блоков, газобетона.

А×В, мм	Картонный короб	Картонная коробка
7,5×52	5 кг · SMV1-99095-5	30 шт. · SMC1-99095-100 100 шт. · SMC3-99095-250
7,5×72	5 кг · SMV1-99115-5 1500 шт. · SM-99115-1500	30 шт. · SMC1-99115-30 100 шт. · SMC3-99115-100
7,5×92	5 кг · SMV1-99135-5 1500 шт. · SM-99135-1500	20 шт. · SMC1-99135-20 100 шт. · SMC3-99135-100
7,5×112	5 кг · SMV1-99155-5 1200 шт. · SM-99155-1200	20 шт. · SMC2-99155-20 80 шт. · SMC2-99155-80



Шуруп по бетону

А×В, мм	Картонный короб	Картонная коробка
7,5×132	5 кг · SMV1-99175-5	20 шт. · SMC3-99175-20
	1000 шт. · SM-99175-1000	70 шт. · SMC3-99175-70
7,5×152	5 кг · SMV1-99195-5	20 шт. · SMC3-99195-20
	800 шт. · SM-99195-800	70 шт. · SMC3-99195-70
7,5×182	5 кг · SMV1-99225-5	20 шт. · SMC3-99225-20
	800 шт. · SM-99225-800	70 шт. · SMC3-99225-70
7,5×202	5 кг · SMV1-99245-5	20 шт. · SMC3-99245-20
	600 шт. · SM-99245-600	70 шт. · SMC3-99245-70
7,5×212	5 кг · SMV1-99255-5	100 шт. · SMC5-99255-100
7,5×215	5 кг · SMV1-99258-5	
7,5×225	5 кг · SMV1-99268-5	100 шт. · SMC5-99268-100
	400 шт. · SM-99245-400	

Шуруп по бетону, для дюбеля GOK, керамическое покрытие

Длина резьбы 50 мм. Антикоррозийное керамическое покрытие. Класс коррозионной стойкости — С3. Отличительная особенность — способность ввинчиваться в

предварительно высверленное отверстие диаметром 5 мм без применения полимерных или иных дюбелей. Служит для механического закрепления кровельного пирога в стяжку, в ребристые плиты перекрытия и бетон. Применяется в комплекте с кровельным дюбелем GOK.

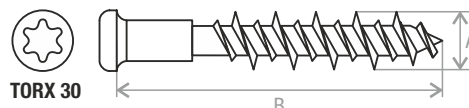

А×В, мм	Картонная коробка
6,3×60	200 шт. · SMC3-98348-200
6,3×70	200 шт. · SMC3-98358-200
6,3×80	200 шт. · SMC3-98368-200
6,3×90	200 шт. · SMC3-98378-200

А×В, мм	Картонная коробка
6,3×100	100 шт. · SMC2-98388-100
6,3×120	100 шт. · SMC2-98408-100
6,3×160	100 шт. · SMC3-98448-100

Шуруп по металлу, для дюбеля GOK, керамическое покрытие

Антикоррозийное керамическое покрытие. Класс коррозионной стойкости — С3. Предназначен для крепления изоляционных материалов на плоской кровле к металлическому профилю толщиной 0,9–2 мм. Используются совместно с кровельным дюбелем типа GOK.

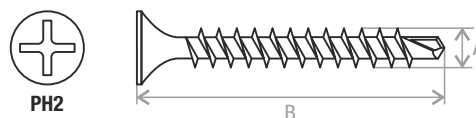

А×В, мм	Картонная коробка
4,8×50	200 шт. · SMC2-57549-200
4,8×60	200 шт. · SMC3-57559-200
4,8×70	200 шт. · SMC3-57569-200
4,8×80	200 шт. · SMC3-57579-200

А×В, мм	Картонная коробка
4,8×90	200 шт. · SMC3-57589-200
4,8×100	100 шт. · SMC2-57599-100
4,8×120	100 шт. · SMC2-57619-100

Шуруп конструкционный, по дереву, желтый цинк

Ускоряет и облегчает процесс монтажа. Не раскалывает древесину. Не требует предварительного засверливания. Альтернатива использованию перфорированных пластин. Возможность скрытого монтажа.

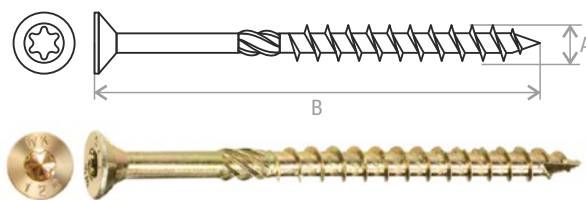

A×B, мм	шлиц	Картонный короб	Картонная коробка	Зип-лок
3,0×30	TORX10	15 000 шт. · SM-38918-15000	500 шт. · KMWHT-30030	50 шт. · SMZ1-38918-50
3,0×40	TORX10		500 шт. · KMWHT-30040	50 шт. · SMZ1-38928-50
3,5×35	TORX15	12 000 шт. · SM-43923-12000	500 шт. · KMWHT-35035	50 шт. · SMZ1-43923-50
3,5×40	TORX15	12 000 шт. · SM-43928-12000	500 шт. · KMWHT-35040	50 шт. · SMZ1-43928-50
3,5×50	TORX15		400 шт. · KMWHT-35050	50 шт. · SMZ2-43938-50
4,0×45	TORX20		300 шт. · KMWHT-40045	50 шт. · SMZ1-48933-50
4,0×50	TORX20	7 000 шт. · SM-48938-7000	300 шт. · KMWHT-40050	25 шт. · SMZ1-48938-25
4,0×60	TORX20		250 шт. · KMWHT-40060	25 шт. · SMZ1-48948-25
4,0×70	TORX20	5 000 шт. · SM-48958-5000	250 шт. · KMWHT-40070	25 шт. · SMZ2-48958-25
4,5×50	TORX20		250 шт. · KMWHT-45050	25 шт. · SMZ1-53938-25
4,5×60	TORX20		250 шт. · KMWHT-45060	25 шт. · SMZ1-53948-25
4,5×70	TORX20		250 шт. · KMWHT-45070	25 шт. · SMZ1-53958-25
5,0×50	TORX25	2 300 шт. · SM-58938-2300	300 шт. · KMWHT-50050	25 шт. · SMZ1-58938-25
5,0×60	TORX25		200 шт. · KMWHT-50060	25 шт. · SMZ2-58948-25
5,0×70	TORX25	2 300 шт. · SM-58958-2300	200 шт. · KMWHT-50070	25 шт. · SMZ2-58958-25
5,0×100	TORX25	1 800 шт. · SM-58988-1800	200 шт. · KMWHT-50100	25 шт. · SMZ2-58988-25
6,0×60	TORX30	1 800 шт. · SM-68948-1800	200 шт. · KMWHT-60060	10 шт. · SMZ1-68948-10
6,0×70	TORX30		200 шт. · KMWHT-60070	
6,0×80	TORX30	1 500 шт. · SM-68968-1500	200 шт. · KMWHT-60080	10 шт. · SMZ1-68968-10
6,0×100	TORX30	1 200 шт. · SM-68988-1200	100 шт. · KMWHT-60100	10 шт. · SMZ2-68988-10
6,0×120	TORX30	1 100 шт. · SM-69008-1100	100 шт. · KMWHT-60120	10 шт. · SMZ3-69008-10
6,0×160	TORX30	1 000 шт. · SM-69048-1000	100 шт. · KMWHT-60160	5 шт. · SMZ4-69048-5
6,0×180	TORX30	950 шт. · SM-69068-950	100 шт. · KMWHT-60180	
8,0×80	TORX40	1 200 шт. · SM-88968-1200	50 шт. · WKCS-8x80	5 шт. · SMZ2-88968-5
8,0×100	TORX40	1 100 шт. · SM-88988-1100	50 шт. · WKCS-8x100	5 шт. · SMZ2-88988-5
8,0×120	TORX40	900 шт. · SM-89008-900	50 шт. · WKCS-8x120	5 шт. · SMZ3-89008-5
8,0×160	TORX40	700 шт. · SM-89048-700	50 шт. · WKCS-8x160	5 шт. · SMZ4-89048-5
8,0×200	TORX40	600 шт. · SM-89088-600	50 шт. · WKCS-8x200	
8,0×240	TORX40	500 шт. · SM-89128-500	50 шт. · WKCS-8x240	
10,0×120	TORX40	600 шт. · SM-19008-600	50 шт. · WKCS-10x120	2 шт. · SMZ3-19008-2
10,0×160	TORX40	500 шт. · SM-19048-500	50 шт. · WKCS-10x160	2 шт. · SMZ4-19048-2
10,0×200	TORX40	400 шт. · SM-19088-300	50 шт. · WKCS-10x200	
10,0×240	TORX40	300 шт. · SM-19128-300	50 шт. · WKCS-10x240	

Шуруп конструкционный, по дереву, с прессшайбой, желтый цинк

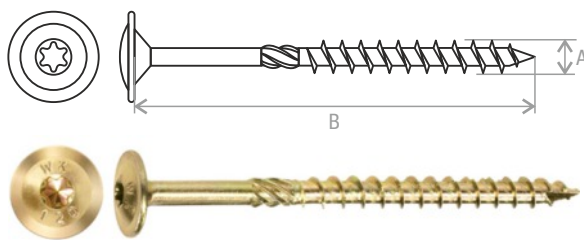

Ускоряет и облегчают процесс монтажа. Не расщепляет древесину. Не требует предварительного засверливания. Альтернатива использованию перфорированных пластин. Возможность скрытого монтажа.

А×В, мм	шлиц	Картонный короб	Картонная коробка	Зип-лок
6,0×60	TORX30	1 300 шт. · SM-94625-1300	100 шт. · WKCP-06060	10 шт. · SMZ1-94625-10
6,0×80	TORX30	1 100 шт. · SM-94645-1100	100 шт. · WKCP-06080	10 шт. · SMZ2-94645-10
6,0×100	TORX30	1 000 шт. · SM-94665-1000	50 шт. · WKCP-06100	
6,0×120	TORX30	1 000 шт. · SM-94685-1000	50 шт. · WKCP-06120	10 шт. · SMZ3-94685-10
6,0×160	TORX30	800 шт. · SM-94725-800		
6,0×180	TORX30	700 шт. · SM-94745-700	50 шт. · WKCP-06180	
6,0×200	TORX30	700 шт. · SM-94765-700	50 шт. · WKCP-06200	
8,0×80	TORX40	700 шт. · SM-24645-700	50 шт. · WKCP-08080	5 шт. · SMZ2-24645-5
8,0×100	TORX40	600 шт. · SM-24665-600	50 шт. · WKCP-08100	5 шт. · SMZ3-24665-5
8,0×120	TORX40	500 шт. · SM-24685-500	50 шт. · WKCP-08120	5 шт. · SMZ3-24685-5
8,0×160	TORX40	400 шт. · SM-24725-400	50 шт. · WKCP-08160	2 шт. · SMZ4-24725-2
8,0×200	TORX40	350 шт. · SM-24765-350	50 шт. · WKCP-08200	
8,0×240	TORX40	250 шт. · SM-24805-250	50 шт. · WKCP-08240	
10,0×120	TORX40	400 шт. · SM-44685-400	50 шт. · WKCP-10120	2 шт. · SMZ3-44685-2
10,0×160	TORX40	300 шт. · SM-44725-300	50 шт. · WKCP-10160	2 шт. · SMZ4-44725-2
10,0×200	TORX40	250 шт. · SM-44765-250	50 шт. · WKCP-10200	
10,0×240	TORX40	220 шт. · SM-44805-220	50 шт. · WKCP-10240	

Шуруп универсальный, белый цинк

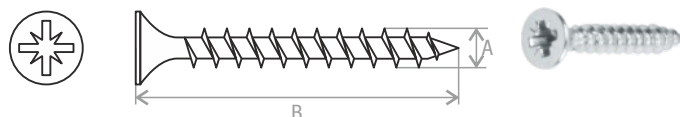

Применяется для крепления различных конструкций к дереву, фанере, ДСП. Потайная головка с крестообразным шлицем PZ, острый наконечник.

А×В, мм	шлиц	Картонная коробка	Пластиковый контейнер	Зип-лок
2,5×10	PZ1	2000 шт. · SMC1-42590-2000	500 шт. · SMP1-42590-500	100 шт. · SMZ1-42590-100
2,5×16	PZ1	2000 шт. · SMC1-42596-2000	500 шт. · SMP1-42596-500	100 шт. · SMZ1-42596-100
2,5×20	PZ1	2000 шт. · SMC1-42600-2000	400 шт. · SMP1-42600-400	100 шт. · SMZ1-42600-100
2,5×25	PZ1	1000 шт. · SMC1-42605-1000	400 шт. · SMP1-42605-400	100 шт. · SMZ1-42605-100
3,0×10	PZ1		300 шт. · SMP1-47590-300	
3,0×16	PZ1	1000 шт. · SMC1-47596-1000		100 шт. · SMZ1-47596-100
3,0×20	PZ1	1000 шт. · SMC1-47600-1000	250 шт. · SMP1-47600-250	50 шт. · SMZ1-47600-50
3,0×30	PZ1	1000 шт. · SMC2-47610-1000		50 шт. · SMZ1-47610-50
3,0×40	PZ1	1000 шт. · SMC3-47620-1000		50 шт. · SMZ1-47620-50
3,5×16	PZ2	1000 шт. · SMC1-52596-1000	300 шт. · SMP1-52596-300	50 шт. · SMZ1-52596-50
3,5×20	PZ2	1000 шт. · SMC2-52600-1000	250 шт. · SMP1-52600-250	50 шт. · SMZ1-52600-50
3,5×25	PZ2	1000 шт. · SMC3-52605-1000	200 шт. · SMP1-52605-200	50 шт. · SMZ1-52605-50
3,5×30	PZ2	1000 шт. · SMC3-52610-1000	200 шт. · SMP1-52610-200	50 шт. · SMZ1-52610-50
3,5×35	PZ2	1000 шт. · SMC3-52615-1000	150 шт. · SMP1-52615-150	50 шт. · SMZ1-52615-50
3,5×40	PZ2	500 шт. · SMC2-52620-500	200 шт. · SMP2-52620-200	50 шт. · SMZ1-52620-50

Шуруп универсальный, белый цинк

А×В, мм	шлиц	Картонная коробка	Пластиковый контейнер	Зип-лок
3,5×45	PZ2	500 шт. · SMC3-52625-500		50 шт. · SMZ1-52625-50
4,0×16	PZ2	1000 шт. · SMC1-57596-1000		50 шт. · SMZ1-57596-50
4,0×20	PZ2	1000 шт. · SMC1-57600-1000		50 шт. · SMZ1-57600-50
4,0×25	PZ2	500 шт. · SMC1-57605-500	200 шт. · SMP1-57605-200	50 шт. · SMZ1-57605-50
4,0×30	PZ2	1000 шт. · SMC3-57610-1000	300 шт. · SMP2-57610-300	50 шт. · SMZ1-57610-50
4,0×35	PZ2	1000 шт. · SMC3-57615-1000	250 шт. · SMP2-57615-250	50 шт. · SMZ1-57615-50
4,0×40	PZ2	500 шт. · SMC2-57620-500	200 шт. · SMP2-57620-200	50 шт. · SMZ2-57620-50
4,0×50	PZ2	500 шт. · SMC3-57630-500	150 шт. · SMP2-57630-150	25 шт. · SMZ2-57630-25
4,0×60	PZ2	500 шт. · SMC3-57640-500	50 шт. · SMP2-57640-50	25 шт. · SMZ2-57640-25
4,0×70	PZ2	250 шт. · SMC3-57650-250	100 шт. · SMP2-57650-100	25 шт. · SMZ2-57650-25
4,5×25	PZ2	1000 шт. · SMC3-62605-1000	150 шт. · SMP1-62605-150	50 шт. · SMZ1-62605-50
4,5×40	PZ2	500 шт. · SMC3-62625-500	150 шт. · SMP2-62625-150	50 шт. · SMZ1-62625-50
4,5×60	PZ2	250 шт. · SMC2-62640-250		25 шт. · SMZ2-62640-25
4,5×70	PZ2	250 шт. · SMC3-62650-250	80 шт. · SMP2-62650-80	25 шт. · SMZ2-62650-25
5,0×30	PZ2		150 шт. · SMP2-67610-150	
5,0×35	PZ2	500 шт. · SMC3-22615-500		
5,0×50	PZ2	300 шт. · SMC3-67630-300	70 шт. · SMP2-67630-70	25 шт. · SMZ2-67630-25
5,0×70	PZ2	250 шт. · SMC3-67650-250	70 шт. · SMP2-67650-70	10 шт. · SMZ2-67650-10
5,0×80	PZ2		60 шт. · SMP2-67660-60	
5,0×100	PZ2	100 шт. · SMC2-67680-100		
5,0×120	PZ2	100 шт. · SMC2-67700-100		
6,0×60	PZ3	250 шт. · SMC3-77640-250	30 шт. · SMP2-77640-30	10 шт. · SMZ1-77640-10
6,0×70	PZ3	200 шт. · SMC3-77650-200	50 шт. · SMP2-77650-50	10 шт. · SMZ1-77650-10
6,0×90	PZ3	150 шт. · SMC3-77670-150	50 шт. · SMP2-77670-50	
6,0×140	PZ3	100 шт. · SMC3-77720-100		
6,0×160	PZ3	100 шт. · SMC3-77740-100		
6,0×200	PZ3	50 шт. · SMC3-77780-50		

Шуруп универсальный, желтый цинк

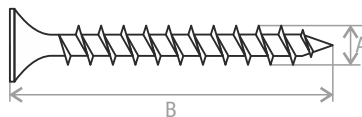

Применяется для крепления различных конструкций к дереву, фанере, ДСП. Потайная головка с крестообразным шлицем PZ, острый наконечник.

А×В, мм	шлиц	Картонный короб	Картонная коробка	Пластиковый контейнер	Зип-лок
2,5×10	PZ1	80 000 шт. SM-100390-80000	2000 шт. · SMC1-100390-2000	500 шт. · SMP1-100390-500	100 шт. · SMZ1-100390-100
2,5×12	PZ1		2000 шт. · SMC1-100392-2000	500 шт. · SMP1-100392-500	100 шт. · SMZ1-100392-100
2,5×16	PZ1	50 000 шт. SM-100396-50000	2000 шт. · SMC1-100396-2000	500 шт. · SMP1-100396-500	100 шт. · SMZ1-100396-100
2,5×20	PZ1	40 000 шт. SM-100400-40000	2000 шт. · SMC1-100400-2000	400 шт. · SMP1-100400-400	100 шт. · SMZ1-100400-100
2,5×25	PZ1	30 000 шт. SM-100405-30000	1000 шт. · SMC1-100405-1000	400 шт. · SMP1-100405-400	100 шт. · SMZ1-100405-100
3,0×10	PZ1	5 кг · SMV1-15390-5 50 000 шт. · SM-15390-50000	2000 шт. · SMC1-15390-2000	300 шт. · SMP-78390-300	100 шт. · SMZ1-15390-100



Шуруп универсальный, желтый цинк

А×В, мм	шлиц	Картонный короб	Картонная коробка	Пластиковый контейнер	Зип-лок
3,0×12	PZ1	5 кг · SMV1-15392-5 50 000 шт. · SM-15392-50000	2000 шт. · SMC1-15392-2000	400 шт. · SMP1-15392-400	100 шт. · SMZ1-15392-100
3,0×16	PZ1	5 кг · SMV1-15396-5 40 000 шт. · SM-15396-40000	1000 шт. · SMC1-78396-1000	300 шт. · SMP-78396-300	100 шт. · SMZ1-15396-100
3,0×20	PZ1	5 кг · SMV1-15400-5 30 000 шт. · SM-15400-30000	1000 шт. · SMC1-15400-1000	250 шт. · SMP1-15400-250	50 шт. · SMZ1-15400-50
3,0×25	PZ1	5 кг · SMV1-15405-5 25 000 шт. · SM-15405-25000	1000 шт. · SMC2-15405-1000	200 шт. · SMP1-78405-200	50 шт. · SMZ1-15405-50
3,0×30	PZ1	5 кг · SMV1-15410-5 20 000 шт. · SM-15410-20000	1000 шт. · SMC2-15410-1000	200 шт. · SMP1-78410-200	50 шт. · SMZ1-15410-50
3,0×35	PZ1	5 кг · SMV1-15415-5 15 000 шт. · SM-15415-15000	1000 шт. · SMC3-15415-1000	200 шт. · SMP1-78415-200	50 шт. · SMZ1-15415-50
3,0×40	PZ1	5 кг · SMV1-15420-5 12 000 шт. · SM-15420-12000	1000 шт. · SMC3-15420-1000	200 шт. · SMP2-78420-200	50 шт. · SMZ1-15420-50
3,0×45	PZ1		1000 шт. · SMC3-15425-1000	200 шт. · SMP2-78425-200	50 шт. · SMZ1-15425-50
3,0×50	PZ1	5 кг · SMV1-15430-5 8 000 шт. · SM-15430-8000	500 шт. · SMC2-15430-500	200 шт. · SMP2-15430-200	50 шт. · SMZ1-15430-50
3,5×12	PZ2	5 кг · SMV1-20392-5	1000 шт. · SMC1-20392-1000	250 шт. · SMP1-20392-250	50 шт. · SMZ1-20392-50
3,5×16	PZ2	5 кг · SMV1-20396-5 30 000 шт. · SM-20396-30000	1000 шт. · SMC1-20396-1000	300 шт. · SMP1-20396-300	50 шт. · SMZ1-20396-50
3,5×20	PZ2	5 кг · SMV1-20400-5 25 000 шт. · SM-20400-25000	1000 шт. · SMC2-20400-1000	250 шт. · SMP1-20400-250	50 шт. · SMZ1-20400-50
3,5×25	PZ2	5 кг · SMV1-20405-5 20 000 шт. · SM-20405-20000	1000 шт. · SMC2-20405-1000	200 шт. · SMP1-20405-200	50 шт. · SMZ1-20405-50
3,5×30	PZ2	5 кг · SMV1-20410-5 15 000 шт. · SM-20410-15000	1000 шт. · SMC3-20410-1000	200 шт. · SMP1-20410-200	50 шт. · SMZ1-20410-50
3,5×35	PZ2	5 кг · SMV1-20415-5 12 000 шт. · SM-20415-12000	1000 шт. · SMC3-20415-1000	200 шт. · SMP2-20415-200	50 шт. · SMZ1-20415-50
3,5×40	PZ2	5 кг · SMV1-20420-5 10 000 шт. · SM-20420-10000	500 шт. · SMC2-20420-500	200 шт. · SMP2-20420-200	50 шт. · SMZ1-20420-50
3,5×45	PZ2	5 кг · SMV1-20425-5 8 000 шт. · SM-20425-8000	500 шт. · SMC3-20425-500	200 шт. · SMP2-20425-200	50 шт. · SMZ1-20425-50
3,5×50	PZ2	5 кг · SMV1-20430-5 7 000 шт. · SM-20430-7000	500 шт. · SMC3- 20430-500	150 шт. · SMP2-20430-150	25 шт. · SMZ1-20430-25
4,0×12	PZ2	5 кг · SMV1-25392-5	1000 шт. · SMC1-25392-1000	250 шт. · SMP1-25392-250	50 шт. · SMZ1-25392-50
4,0×16	PZ2	5 кг · SMV1-25396-5 25 000 шт. · SM-25396-25000	1000 шт. · SMC1-25396-1000	250 шт. · SMP1-25396-250	50 шт. · SMZ1-25396-50
4,0×20	PZ2	5 кг · SMV1-25400-5 20 000 шт. · SM-25400-20000	1000 шт. · SMC2-25400-1000	300 шт. · SMP1-79400-300	50 шт. · SMZ1-25400-50
4,0×25	PZ2	5 кг · SMV1-25405-5 12 000 шт. · SM-25405-12000	1000 шт. · SMC2-25405-1000	300 шт. · SMP2-79405-300	50 шт. · SMZ1-25405-50
4,0×30	PZ2	5 кг · SMV1-25410-5 12 000 шт. · SM-25410-12000	1000 шт. · SMC3-25410-1000	300 шт. · SMP2-79410-300	50 шт. · SMZ1-25410-50
4,0×35	PZ2	5 кг · SMV1-25415-5 10 000 шт. · SM-25415-10000	1000 шт. · SMC3-25415-1000	300 шт. · SMP2-79415-300	50 шт. · SMZ1-25415-50



Шуруп универсальный, желтый цинк

А×В, мм	шлиц	Картонный короб	Картонная коробка	Пластиковый контейнер	Зип-лок
4,0×40	PZ2	5 кг · SMV1-25420-5	500 шт. · SMC2-25420-500	200 шт. · SMP2-79420-200	50 шт. · SMZ2-25420-50
		8 000 шт. · SM-25420-8000			
4,0×45	PZ2	5 кг · SMV1-25425-5	500 шт. · SMC3-25425-500	100 шт. · SMP2-79425-100	50 шт. · SMZ2-25425-50
		7 000 шт. · SM-25425-7000			
4,0×50	PZ2	5 кг · SMV2-25430-5	500 шт. · SMC3-79430-500	150 шт. · SMP2-79430-150	25 шт. · SMZ2-25430-25
		6 000 шт. · SM-25430-6000			
4,0×60	PZ2	5 кг · SMV2-25440-5	500 шт. · SMC3-25440-500	120 шт. · SMP2-79440-120	25 шт. · SMZ2-25440-25
		4 000 шт. · SM-25440-4000			
4,0×70	PZ2	5 кг · SMV2-25450-5	250 шт. · SMC3-25450-250	100 шт. · SMP2-79450-100	25 шт. · SMZ2-25450-25
		3 000 шт. · SM-25450-3000			
4,0×80	PZ2	5 кг · SMV2-25460-5	250 шт. · SMC3-25460-250	100 шт. · SMP2-79460-100	
		2 000 шт. · SM-25460-2000			
4,5×16	PZ2	5 кг · SMV2-30396-5	1000 шт. · SMC2-30396-1000	250 шт. · SMP2-30396-250	50 шт. · SMZ1-30396-50
4,5×20	PZ2	5 кг · SMV2-30400-5	1000 шт. · SMC3-30400-1000	200 шт. · SMP2-30400-200	50 шт. · SMZ1-30400-50
4,5×25	PZ2	5 кг · SMV2-30405-5	1000 шт. · SMC3-30405-1000	250 шт. · SMP2-30405-250	50 шт. · SMZ1-30405-50
4,5×30	PZ2	5 кг · SMV1-30410-5	1000 шт. · SMC3-30410-1000	150 шт. · SMP2-30410-150	50 шт. · SMZ1-30410-50
		10 000 шт. · SM-30410-10000			
4,5×35	PZ2	5 кг · SMV1-30415-5	500 шт. · SMC2-30415-500	150 шт. · SMP2-30415-150	50 шт. · SMZ1-30415-50
		8 000 шт. · SM-30415-8000			
4,5×40	PZ2	5 кг · SMV1-30420-5	350 шт. · SMC2-30420-350	150 шт. · SMP2-30420-150	50 шт. · SMZ1-30420-50
		7 000 шт. · SM-30420-7000			
4,5×45	PZ2	5 кг · SMV1-30425-5	500 шт. · SMC3-30425-500	100 шт. · SMP2-30425-100	50 шт. · SMZ1-30425-50
		6 000 шт. · SM-30425-6000			
4,5×50	PZ2	5 кг · SMV2-30430-5	250 шт. · SMC2-30430-250	120 шт. · SMP2-30430-120	50 шт. · SMZ1-30430-50
		5 000 шт. · SM-30430-5000			
4,5×60	PZ2	5 кг · SMV2-30440-5	250 шт. · SMC2-30440-250	80 шт. · SMP2-30440-80	25 шт. · SMZ2-30440-25
		4 000 шт. · SM-30440-4000			
4,5×70	PZ2	5 кг · SMV2-30450-5	250 шт. · SMC3-30450-250	80 шт. · SMP2-30450-80	25 шт. · SMZ2-30450-25
		3 000 шт. · SM-30450-3000			
4,5×80	PZ2	5 кг · SMV2-30460-5	250 шт. · SMC3-30460-250	70 шт. · SMP2-30460-70	25 шт. · SMZ2-30460-25
		2 000 шт. · SM-30460-2000			
5,0×20	PZ2	5 кг · SMV1-35400-5	1000 шт. · SMC3-35400-1000	100 шт. · SMP1-80400-100	50 шт. · SMZ1-35400-50
5,0×25	PZ2	5 кг · SMV1-35405-5	1000 шт. · SMC3-35405-1000	250 шт. · SMP2-80405-250	50 шт. · SMZ1-35405-50
5,0×30	PZ2	5 кг · SMV1-35410-5	500 шт. · SMC2-35410-500	150 шт. · SMP2-80410-150	50 шт. · SMZ2-35410-50
		8 000 шт. · SM-35410-8000			
5,0×35	PZ2	5 кг · SMV1-35415-5	500 шт. · SMC3-35415-500	150 шт. · SMP2-35415-150	50 шт. · SMZ2-35415-50
		7 000 шт. · SM-35415-7000			
5,0×40	PZ2	5 кг · SMV1-35420-5	500 шт. · SMC2-35420-500	120 шт. · SMP2-80420-120	50 шт. · SMZ3-35420-50
		6 000 шт. · SM-35420-6000			
5,0×45	PZ2	5 кг · SMV1-35425-5	500 шт. · SMC3-35425-500	70 шт. · SMP2-80425-70	50 шт. · SMZ3-35425-50
		5 000 шт. · SM-35425-5000			
5,0×50	PZ2	5 кг · SMV1-35430-5	250 шт. · SMC3-35430-250	100 шт. · SMP2-80430-100	25 шт. · SMZ2-35430-25
		4 000 шт. · SM-35430-4000			
5,0×60	PZ2	5 кг · SMV1-35440-5	250 шт. · SMC3-35440-250	70 шт. · SMP2-80440-70	10 шт. · SMZ1-35440-10
		3 000 шт. · SM-35440-3000			



Шуруп универсальный, желтый цинк

А×В, мм	шлиц	Картонный короб	Картонная коробка	Пластиковый контейнер	Зип-лок
5,0×70	PZ2	5 кг · SMV1-35450-5	500 шт. · SM-35450-500	70 шт. · SMP2-80450-70	10 шт. · SMZ1-35450-10
		2 500 шт. · SM-35450-2500			
5,0×80	PZ2	5 кг · SMV2-35460-5	150 шт. · SMC3-80460-150	60 шт. · SMP2-80460-60	25 шт. · SMZ1-35460-25
		2 000 шт. · SM-35460-2000			
5,0×90	PZ2	5 кг · SMV2-35470-5	200 шт. · SMC3-80470-200	60 шт. · SMP3-80470-60	10 шт. · SMZ1-35470-10
		1 700 шт. · SM-35470-1700			
5,0×100	PZ2	5 кг · SMV2-80480-5	100 шт. · SMC2-80480-100	50 шт. · SMP2-80480-50	10 шт. · SMZ2-35480-10
		1 500 шт. · SM-35480-1500			
5,0×120	PZ2	5 кг · SMV2-80500-5	150 шт. · SMC2-80500-150	50 шт. · SMP3-80500-50	10 шт. · SMZ3-35500-10
		1 500 шт. · SM-35500-1500			
6,0×30	PZ3		500 шт. · SMC3-45410-500	100 шт. · SMP2-45410-100	25 шт. · SMZ1-45410-25
6,0×40	PZ3	5 кг · SMV2-45420-5	250 шт. · SMC2-45420-250	50 шт. · SMP2-81420-50	25 шт. · SMZ2-45420-25
		4 000 шт. · SM-45420-4000			
6,0×45	PZ3	5 кг · SMV2-45425-5	250 шт. · SMC3-45425-250	50 шт. · SMP2-45425-50	25 шт. · SMZ2-45425-25
6,0×50	PZ3	5 кг · SMV1-45430-5	150 шт. · SMC2-81430-150	50 шт. · SMP2-81430-50	25 шт. · SMZ3-45430-25
		3 000 шт. · SM-45430-3000			
6,0×60	PZ3	5 кг · SMV1-45440-5	250 шт. · SMC3-45440-250	70 шт. · SMP2-81440-70	10 шт. · SMZ1-45440-10
		2 500 шт. · SM-45440-2500			
6,0×70	PZ3	5 кг · SMV1-45450-5	200 шт. · SMC3-45450-200	30 шт. · SMP1-81450-30	10 шт. · SMZ2-45450-10
		2 000 шт. · SM-45450-2000			
6,0×80	PZ3	5 кг · SMV1-45460-5	150 шт. · SMC3-45460-150	50 шт. · SMP2-81460-50	10 шт. · SMZ1-45460-10
		1 500 шт. · SM-45460-1500			
6,0×90	PZ3	5 кг · SMV2-45470-5	150 шт. · SMC3-45470-150	50 шт. · SMP2-81470-50	10 шт. · SMZ2-45470-10
		1 300 шт. · SM-45470-1300			
6,0×100	PZ3	5 кг · SMV2-45480-5	100 шт. · SMC3-45480-100	30 шт. · SMP2-81480-30	10 шт. · SMZ2-45480-10
		1 200 шт. · SM-45480-1200			
6,0×120	PZ3	5 кг · SMV2-45500-5	100 шт. · SMC3-45500-100	30 шт. · SMP3-81500-30	10 шт. · SMZ3-45500-10
		1 000 шт. · SM-45500-1000			
6,0×140	PZ3	5 кг · SMV2-45520-5	100 шт. · SMC3-81520-100	25 шт. · SMP3-81520-25	10 шт. · SMZ4-45520-10
		800 шт. · SM-81520-800			
6,0×160	PZ3	5 кг · SMV1-45540-5	100 шт. · SMC3-81540-100		5 шт. · SMZ4-45540-5
		800 шт. · SM-45540-800			
6,0×180	PZ3	5 кг · SMV1-45560-5	30 шт. · SMC3-81560-30		
		800 шт. · SM-45560-800			
6,0×200	PZ3	5 кг · SMV1-45580-5	30 шт. · SMC3-81580-30		
		800 шт. · SM-45580-800			

Шуруп шестигранный, DIN 571

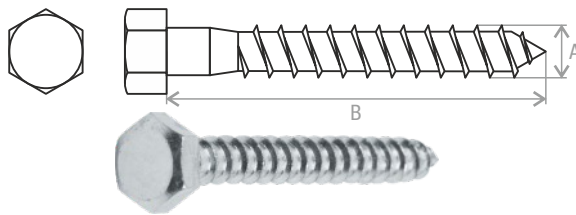

Применяется для установки элементов конструкций в деревянные основания без предварительного сверления, в бетонные, кирпичные (полнотелые и пустотелые) основания — совместно с распорными дюбелями с предварительным сверлением.

A×B, мм	размер под ключ	Картонный короб	Картонная коробка	Зип-лок	Поштучно
6×30	10	4000 шт. · SM-59701-4000	200 шт. · SMC1-59701-200	10 шт. · SMZ1-59701-10	
6×40	10	3000 шт. · SM-59711-3000	100 шт. · SMC1-59711-100	10 шт. · SMZ1-59711-10	
6×50	10	2500 шт. · SM-59721-2500	100 шт. · SMC1-59721-100	10 шт. · SMZ1-59721-10	
6×60	10	2000 шт. · SM-59731-2000	100 шт. · SMC1-59731-100	10 шт. · SMZ1-59731-10	
6×70	10	1900 шт. · SM-59741-1900	100 шт. · SMC2-59741-100	10 шт. · SMZ1-59741-10	
6×80	10	1500 шт. · SM-59751-1500	100 шт. · SMC2-59751-100		1 шт. · SMP-59751-1
6×90	10	1400 шт. · SM-59761-1400	100 шт. · SMC2-59761-100		1 шт. · SMP-59761-1
6×100	10	1200 шт. · SM-59771-1200	100 шт. · SMC2-59771-100		1 шт. · SMP-59771-1
6×120	10	1000 шт. · SM-59791-1000	50 шт. · SMC2-59791-50		1 шт. · SMP-59791-1
6×140	10	900 шт. · SM-59811-900	50 шт. · SMC3-59811-50		1 шт. · SMP-59811-1
8×40	13	1600 шт. · SM-61711-1600	100 шт. · SMC2-61711-100	10 шт. · SMZ1-61711-10	
8×50	13	1500 шт. · SM-61721-1500	100 шт. · SMC2-61721-100	10 шт. · SMZ1-61721-10	
8×60	13	1200 шт. · SM-61731-1200	100 шт. · SMC3-61731-100	10 шт. · SMZ2-61731-10	
8×70	13	1000 шт. · SM-61741-1000	100 шт. · SMC3-61741-100	10 шт. · SMZ2-61741-10	
8×80	13	900 шт. · SM-61751-900	50 шт. · SMC2-61751-50		1 шт. · SMP-61751-1
8×90	13	800 шт. · SM-61761-800	50 шт. · SMC2-61761-50		1 шт. · SMP-61761-1
8×100	13	700 шт. · SM-61771-700	30 шт. · SMC2-61771-30		1 шт. · SMP-61771-1
8×120	13	600 шт. · SM-61791-600	50 шт. · SMC2-61791-50		1 шт. · SMP-61791-1
8×140	13	500 шт. · SM-61811-500	50 шт. · SMC3-61811-50		1 шт. · SMP-61811-1
8×160	13	400 шт. · SM-61831-400	30 шт. · SMC3-61831-30		1 шт. · SMP-61831-1
8×180	13	400 шт. · SM-61851-400	30 шт. · SMC3-61851-30		1 шт. · SMP-61851-1
8×200	13	350 шт. · SM-61871-350	20 шт. · SMC3-61871-20		1 шт. · SMP-61871-1
10×50	17	800 шт. · SM-63721-800	50 шт. · SMC2-63721-50		1 шт. · SMP-63721-1
10×60	17	700 шт. · SM-63731-700	50 шт. · SMC2-63731-50		1 шт. · SMP-63731-1
10×70	17	600 шт. · SM-63741-600	50 шт. · SMC3-63741-50		1 шт. · SMP-63741-1
10×80	17	600 шт. · SM-63751-600	50 шт. · SMC3-63751-50		1 шт. · SMP-63751-1
10×90	17	550 шт. · SM-63761-550	20 шт. · SMC2-63761-20		1 шт. · SMP-63761-1
10×100	17	500 шт. · SM-63771-500	50 шт. · SMC3-63771-50		1 шт. · SMP-63771-1
10×120	17	350 шт. · SM-63791-350	25 шт. · SMC2-63791-25		1 шт. · SMP-63791-1
10×140	17	330 шт. · SM-63811-330	30 шт. · SMC3-63811-30		1 шт. · SMP-63811-1
10×160	17	280 шт. · SM-63831-280	30 шт. · SMC3-63831-30		1 шт. · SMP-63831-1
10×180	17	250 шт. · SM-63851-250	30 шт. · SMC3-63851-30		1 шт. · SMP-63851-1
10×200	17	220 шт. · SM-63871-220			1 шт. · SMP-63871-1
10×220	17	220 шт. · SM-63891-220			1 шт. · SMP-63891-1
10×240	17				1 шт. · SMP-63911-1
10×260	17				1 шт. · SMP-63931-1
12×80	19	350 шт. · SM-65751-350	20 шт. · SMC2-65751-20		1 шт. · SMP-65751-1
12×90	19	300 шт. · SM-65761-300	20 шт. · SMC2-65761-20		1 шт. · SMP-65761-1
12×100	19	250 шт. · SM-65771-250	20 шт. · SMC2-65771-20		1 шт. · SMP-65771-1
12×120	19	250 шт. · SM-65791-250	20 шт. · SMC2-65791-20		1 шт. · SMP-65791-1
12×140	19	200 шт. · SM-65811-200	20 шт. · SMC3-65811-20		1 шт. · SMP-65811-1



Шуруп шестигранный, DIN 571

А×В, мм	размер под ключ	Картонный короб	Картонная коробка	Поштучно
12×160	19	180 шт. · SM-65831-180	20 шт. · SMC3-65831-20	1 шт. · SMP-65831-1
12×180	19	150 шт. · SM-65851-150	15 шт. · SMC3-65851-15	1 шт. · SMP-65851-1
12×200	19	140 шт. · SM-65871-140		1 шт. · SMP-65871-1
12×220	19	130 шт. · SM-65891-130		1 шт. · SMP-65891-1
12×240	19	120 шт. · SM-65911-120		1 шт. · SMP-65911-1
12×260	19	110 шт. · SM-65931-110		1 шт. · SMP-65931-1
12×280	19	100 шт. · SM-65951-100		1 шт. · SMP-65951-1
12×300	19	90 шт. · SM-65971-90		1 шт. · SMP-65971-1
12×350	19	80 шт. · SM-66021-90		1 шт. · SMP-66021-1
12×360	19			1 шт. · SMP-66031-1
12×400	19	80 шт. · SM-66071-90		1 шт. · SMP-66071-1

Шуруп-шпилька

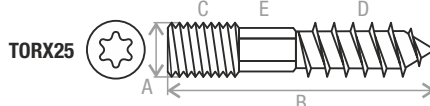

Предназначен для крепления хомутов для труб, сантехники и др. ко всем видам бетона и кирпичной кладки (в комбинации с соответствующим дюбелем) и без дюбеля к дереву и ДСП.

А×В, мм	С, мм	Д, мм	размер под ключ (E)	Поштучно
M6×60	9	30	5	1 шт. · SM-13914-1
M6×80	22	30	5	1 шт. · SM-13924-1
M8×60	20	25	6	1 шт. · SM-15914-1
M8×80	30	40	6	1 шт. · SM-15934-1
M8×90	30	40	6	1 шт. · SM-15944-1
M8×100	40	45	6	1 шт. · SM-15954-1
M8×120	50	45	6	1 шт. · SM-15974-1
M8×140	50	55	6	1 шт. · SM-15994-1
M8×160	50	55	6	1 шт. · SM-16014-1
M8×180	50	55	6	1 шт. · SM-16034-1
M8×200	50	55	6	1 шт. · SM-16054-1
M8×220	50	55	6	1 шт. · SM-16074-1
M10×80	20	48	8	1 шт. · SM-17934-1
M10×100	30	58	8	1 шт. · SM-17954-1
M10×120	50	58	8	1 шт. · SM-17974-1
M10×140	50	58	8	1 шт. · SM-17994-1
M10×160	50	58	8	1 шт. · SM-18014-1
M10×180	50	58	8	1 шт. · SM-18034-1
M10×200	50	58	8	1 шт. · SM-18054-1

МЕТРИЧЕСКИЙ КРЕПЕЖ

Болт мебельный с квадратом, DIN 603

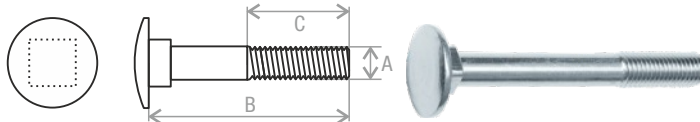

Болт применяется для скрепления деревянных и стальных конструкций в строительстве, мебельной и других отраслях промышленности.

A×B, мм	C, мм	Картонный короб		Картонная коробка	Зип-лок
M6×20	18	5 кг · SMV1-91783-5	20 кг · SM-91783-20	100 шт. · SMC1-91783-100	
M6×25	18	5 кг · SMV1-91788-5	20 кг · SM-91788-20	100 шт. · SMC1-91788-100	10 шт. · SMZ1-91788-10
M6×30	18	5 кг · SMV1-91793-5	20 кг · SM-91793-20	100 шт. · SMC1-91793-100	10 шт. · SMZ1-91793-10
M6×35	18	5 кг · SMV1-91798-5	20 кг · SM-91798-20	100 шт. · SMC1-91798-100	10 шт. · SMZ1-91798-10
M6×40	18	5 кг · SMV1-91803-5	20 кг · SM-91803-20	100 шт. · SMC1-91803-100	10 шт. · SMZ1-91803-10
M6×50	18	5 кг · SMV1-91813-5	20 кг · SM-91813-20	50 шт. · SMC1-91813-50	10 шт. · SMZ2-91813-10
M6×60	18	5 кг · SMV1-91823-5	20 кг · SM-91823-20	50 шт. · SMC1-91823-50	10 шт. · SMZ3-91823-10
M6×70	18	5 кг · SMV1-91833-5	20 кг · SM-91833-20	50 шт. · SMC1-91833-50	10 шт. · SMZ3-91833-10
M6×80	18	5 кг · SMV1-91843-5	20 кг · SM-91843-20	50 шт. · SMC1-91843-50	
M6×90	18	5 кг · SMV1-91853-5	20 кг · SM-91853-20	50 шт. · SMC2-91853-50	
M6×100	18	5 кг · SMV1-91863-5	20 кг · SM-91863-20	50 шт. · SMC2-91863-50	
M6×120	18	5 кг · SMV1-91883-5		50 шт. · SMC2-91883-50	
M8×20	22	5 кг · SMV1-93783-5		100 шт. · SMC1-93783-100	10 шт. · SMZ1-93783-10
M8×25	22	5 кг · SMV1-93788-5		100 шт. · SMC1-93788-100	10 шт. · SMZ1-93788-10
M8×30	22	5 кг · SMV1-93793-5	20 кг · SM-91863-20	100 шт. · SMC2-93783-100	10 шт. · SMZ1-93783-10
M8×40	22	5 кг · SMV1-93803-5	20 кг · SM-93803-20	50 шт. · SMC1-93803-50	10 шт. · SMZ2-93803-10
M8×50	22	5 кг · SMV1-93813-5	20 кг · SM-93813-20	40 шт. · SMC1-93813-40	10 шт. · SMZ3-93813-10
M8×60	22	5 кг · SMV1-93823-5	20 кг · SM-93823-20	40 шт. · SMC1-93823-40	6 шт. · SMZ2-93823-6
M8×70	22	5 кг · SMV1-93833-5	20 кг · SM-93833-20	30 шт. · SMC1-93833-30	6 шт. · SMZ2-93833-6
M8×80	22	5 кг · SMV1-93843-5	20 кг · SM-93843-20	30 шт. · SMC1-93843-30	
M8×90	22	5 кг · SMV1-93853-5	20 кг · SM-93853-20	30 шт. · SMC2-93853-30	
M8×100	22	5 кг · SMV1-93863-5	20 кг · SM-93863-20	30 шт. · SMC2-93863-30	
M8×110	22	5 кг · SMV1-93873-5		30 шт. · SMC2-93873-30	
M8×120	22	5 кг · SMV1-93883-5	20 кг · SM-93883-20	20 шт. · SMC2-93883-20	
M10×20	26	5 кг · SMV1-95783-5	20 кг · SM-95783-20	50 шт. · SMC1-95783-50	
M10×30	26	5 кг · SMV1-95793-5		40 шт. · SMC1-95793-40	
M10×35	26	5 кг · SMV1-95798-5		30 шт. · SMC1-95798-30	
M10×40	26	5 кг · SMV1-95803-5		30 шт. · SMC1-95803-30	
M10×50	26	5 кг · SMV1-95813-5		30 шт. · SMC1-95813-30	
M10×60	26	5 кг · SMV1-95823-5		30 шт. · SMC1-95823-30	
M10×70	26	5 кг · SMV1-95833-5		20 шт. · SMC2-95833-20	
M10×80	26	5 кг · SMV1-95843-5		20 шт. · SMC2-95843-20	
M10×90	26	5 кг · SMV1-95853-5		20 шт. · SMC2-95853-20	
M10×100	26	5 кг · SMV1-95863-5		20 шт. · SMC2-95863-20	
M10×110	26	5 кг · SMV1-95873-5		20 шт. · SMC1-95873-20	
M10×120	26	5 кг · SMV1-95883-5		20 шт. · SMC2-95883-20	
M10×130	32	5 кг · SMV1-95893-5		20 шт. · SMC3-95893-20	
M10×140	32	5 кг · SMV1-95903-5		20 шт. · SMC3-95903-20	



Болт мебельный с квадратом, DIN 603

А×В, мм	С, мм	Картонный короб	Картонная коробка
M12×40	30		20 шт. · SMC1-97803-20
M12×50	30		20 шт. · SMC1-97813-20
M12×60	30	5 кг · SMV1-97823-5	20 шт. · SMC1-97823-20
M12×80	30	5 кг · SMV1-97843-5	10 шт. · SMC2-97843-10
M12×90	30		10 шт. · SMC2-97853-10
M12×100	30	5 кг · SMV1-97863-5	10 шт. · SMC3-97863-10
M12×120	30		10 шт. · SMC2-97883-10

Болт шестигранный, DIN 933 (кл. пр. 5,8)

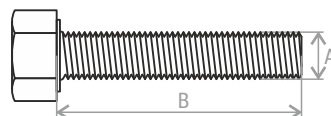
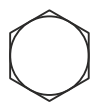

Применяется для соединения и крепления деталей в машиностроении и приборостроении

А×В, мм	размер под ключ	Картонный короб	Картонная коробка	Зип-лок	
M5×10	8		500 шт. · SMC1-12463-500	25 шт. · SMZ1-12463-25	
M5×12	8		500 шт. · SMC1-12465-500	25 шт. · SMZ1-12465-25	
M5×14	8		500 шт. · SMC1-12467-500	25 шт. · SMZ1-12467-25	
M5×16	8		500 шт. · SMC1-12469-500	25 шт. · SMZ1-12469-25	
M5×20	8		500 шт. · SMC1-12473-500	25 шт. · SMZ1-12473-25	
M5×25	8		250 шт. · SMC1-12478-250	25 шт. · SMZ1-12478-25	
M5×30	8		250 шт. · SMC1-12483-250	10 шт. · SMZ1-12483-10	
M5×35	8		200 шт. · SMC1-12488-200	10 шт. · SMZ1-12488-10	
M5×40	8		250 шт. · SMC2-12493-250	10 шт. · SMZ1-12493-10	
M5×50	8		250 шт. · SMC2-12503-250	10 шт. · SMZ1-12503-10	
M5×60	8	5 кг · SMV1-12513-5	100 шт. · SMC1-12513-100	10 шт. · SMZ1-12513-10	
M5×70	8	5 кг · SMV1-12523-5	100 шт. · SMC2-12523-100	10 шт. · SMZ1-12523-10	
M6×12	10	5 кг · SMV1-13465-5	20 кг · SM-13465-20	300 шт. · SMC1-13465-300	20 шт. · SMZ1-13465-20
M6×14	10	5 кг · SMV1-13467-5		300 шт. · SMC1-13467-300	20 шт. · SMZ1-13467-20
M6×16	10	5 кг · SMV1-13469-5	20 кг · SM-13469-20	300 шт. · SMC1-13469-300	10 шт. · SMZ1-13469-10
M6×20	10	5 кг · SMV1-13473-5	20 кг · SM-13473-20	250 шт. · SMC1-13473-250	10 шт. · SMZ1-13473-10
M6×25	10	5 кг · SMV1-13478-5	20 кг · SM-13478-20	200 шт. · SMC1-13478-200	10 шт. · SMZ1-13478-10
M6×30	10	5 кг · SMV1-13483-5	20 кг · SM-13483-20	100 шт. · SMC1-13483-100	10 шт. · SMZ1-13483-10
M6×35	10	5 кг · SMV1-13488-5	20 кг · SM-13488-20	100 шт. · SMC1-13488-100	10 шт. · SMZ1-13488-10
M6×40	10	5 кг · SMV1-13493-5	20 кг · SM-13493-20	100 шт. · SMC1-13493-100	10 шт. · SMZ1-13493-10
M6×45	10	5 кг · SMV1-13498-5	20 кг · SM-13498-20	100 шт. · SMC1-13498-100	10 шт. · SMZ1-13498-10
M6×50	10	5 кг · SMV1-13503-5	20 кг · SM-13503-20	80 шт. · SMC1-13503-80	10 шт. · SMZ1-13503-10
M6×60	10	5 кг · SMV1-13513-5	20 кг · SM-13513-20	60 шт. · SMC1-13513-60	10 шт. · SMZ1-13513-10
M6×70	10	5 кг · SMV1-13523-5	20 кг · SM-13523-20	50 шт. · SMC1-13523-50	10 шт. · SMZ1-13523-10
M6×80	10	5 кг · SMV1-13533-5	20 кг · SM-13533-20	60 шт. · SMC1-13533-60	
M6×90	10	5 кг · SMV1-13543-5		50 шт. · SMC1-13543-50	
M6×100	10	5 кг · SMV1-13553-5	20 кг · SM-13553-20	50 шт. · SMC2-13553-50	
M6×120	10	5 кг · SMV1-13573-5	20 кг · SM-13573-20	50 шт. · SMC2-13573-50	
M8×10	13	5 кг · SMV1-15463-5			
M8×12	13	5 кг · SMV1-15465-5	20 кг · SM-15465-20	100 шт. · SMC1-15465-100	10 шт. · SMZ1-15465-10
M8×14	13	5 кг · SMV1-15467-5			

↩ Болт шестигранный, DIN 933 (кл. пр. 5,8)

A×B, мм	размер под ключ	Картонный короб		Картонная коробка	Зип-лок
M8×16	13	5 кг · SMV1-15469-5	20 кг · SM-15469-20	100 шт. · SMC1-15469-100	5 шт. · SMZ1-15469-5
M8×20	13	5 кг · SMV1-15473-5	20 кг · SM-15473-20	100 шт. · SMC1-15473-100	5 шт. · SMZ1-15473-5
M8×25	13	5 кг · SMV1-15478-5	20 кг · SM-15478-20	100 шт. · SMC1-15478-100	5 шт. · SMZ1-15478-5
M8×30	13	5 кг · SMV1-15483-5	20 кг · SM-15483-20	70 шт. · SMC1-15483-70	5 шт. · SMZ1-15483-5
M8×35	13	5 кг · SMV1-15488-5	20 кг · SM-15488-20	50 шт. · SMC1-15488-50	5 шт. · SMZ1-15488-5
M8×40	13	5 кг · SMV1-15493-5	20 кг · SM-15493-20	50 шт. · SMC1-15493-50	5 шт. · SMZ1-15493-5
M8×45	13	5 кг · SMV1-15498-5	20 кг · SM-15498-20	50 шт. · SMC1-15498-50	5 шт. · SMZ1-15498-5
M8×50	13	5 кг · SMV1-15503-5	20 кг · SM-15503-20	50 шт. · SMC1-15503-50	5 шт. · SMZ1-15503-5
M8×55	13	5 кг · SMV1-15508-5	20 кг · SM-15508-20	50 шт. · SMC1-15508-50	5 шт. · SMZ1-15508-5
M8×60	13	5 кг · SMV1-15513-5	20 кг · SM-15513-20	40 шт. · SMC1-15513-40	5 шт. · SMZ1-15513-5
M8×65	13	5 кг · SMV1-15518-5		40 шт. · SMC1-15518-40	5 шт. · SMZ1-15518-5
M8×70	13	5 кг · SMV1-15523-5	20 кг · SM-15523-20	30 шт. · SMC1-15523-30	5 шт. · SMZ2-15523-5
M8×80	13	5 кг · SMV1-15533-5	20 кг · SM-15533-20	40 шт. · SMC2-15533-40	
M8×90	13	5 кг · SMV1-15543-5	20 кг · SM-15543-20	40 шт. · SMC2-15543-40	
M8×100	13	5 кг · SMV1-15553-5	20 кг · SM-15553-20	30 шт. · SMC2-15553-30	
M8×110	13	5 кг · SMV1-15563-5	20 кг · SM-15563-20	30 шт. · SMC2-15563-30	
M8×120	13	5 кг · SMV1-15573-5	20 кг · SM-15573-20	20 шт. · SMC2-15573-20	
M8×160	13	5 кг · SMV1-15613-5	20 кг · SM-15593-20	20 шт. · SMC3-15613-20	
M8×200	13	5 кг · SMV1-15653-5	20 кг · SM-15633-20	20 шт. · SMC3-15653-20	
M10×12	17	5 кг · SMV1-17465-5			
M10×20	17	5 кг · SMV1-17473-5	20 кг · SM-17473-20	50 шт. · SMC1-17473-50	
M10×25	17	5 кг · SMV1-17478-5	20 кг · SM-17478-20	50 шт. · SMC1-17478-50	
M10×30	17	5 кг · SMV1-17483-5	20 кг · SM-17483-20	40 шт. · SMC1-17483-40	
M10×35	17	5 кг · SMV1-17488-5	20 кг · SM-17488-20	40 шт. · SMC1-17488-40	
M10×40	17	5 кг · SMV1-17493-5	20 кг · SM-17493-20	40 шт. · SMC1-17493-40	
M10×45	17	5 кг · SMV1-17498-5	20 кг · SM-17498-20	40 шт. · SMC1-17498-40	
M10×50	17	5 кг · SMV1-17503-5	20 кг · SM-17503-20	30 шт. · SMC1-17503-30	
M10×60	17	5 кг · SMV1-17513-5	20 кг · SM-17513-20	20 шт. · SMC1-17513-20	
M10×70	17	5 кг · SMV1-17523-5	20 кг · SM-17523-20	20 шт. · SMC1-17523-20	
M10×80	17	5 кг · SMV1-17533-5	20 кг · SM-17533-20	20 шт. · SMC1-17533-20	
M10×90	17	5 кг · SMV1-17543-5	20 кг · SM-17543-20	20 шт. · SMC2-17543-20	
M10×100	17	5 кг · SMV1-17553-5	20 кг · SM-17553-20	20 шт. · SMC2-17553-20	
M10×110	17	5 кг · SMV1-17563-5	20 кг · SM-17563-20	20 шт. · SMC2-17563-20	
M10×120	17	5 кг · SMV1-17573-5	20 кг · SM-17573-20	20 шт. · SMC2-17573-20	
M10×140	17	5 кг · SMV1-17593-5	20 кг · SM-17593-20	20 шт. · SMC3-17593-20	
M10×160	17		20 кг · SM-17613-20		
M10×180	17	5 кг · SMV1-17633-5	20 кг · SM-17633-20	10 шт. · SMC3-17633-10	
M12×12	19	5 кг · SMV1-19465-5			
M12×20	19	5 кг · SMV1-19473-5		20 шт. · SMC1-19473-20	
M12×30	19	5 кг · SMV1-19483-5	20 кг · SM-19483-20	20 шт. · SMC1-19483-20	
M12×35	19	5 кг · SMV1-19488-5	20 кг · SM-19488-20	20 шт. · SMC1-19488-20	
M12×40	19	5 кг · SMV1-19493-5	20 кг · SM-19493-20	20 шт. · SMC1-19493-20	
M12×45	19	5 кг · SMV1-19498-5		20 шт. · SMC1-19498-20	
M12×50	19	5 кг · SMV1-19503-5	20 кг · SM-19503-20	20 шт. · SMC1-19503-20	
M12×60	19	5 кг · SMV1-19513-5	20 кг · SM-19513-20	20 шт. · SMC1-19513-20	
M12×70	19	5 кг · SMV1-19523-5	20 кг · SM-19523-20	20 шт. · SMC1-19523-20	



↩ Болт шестигранный, DIN 933 (кл. пр. 5,8)

A×B, мм	размер под ключ	Картонный короб		Картонная коробка
M12×80	19	5 кг · SMV1-19533-5	20 кг · SM-19533-20	15 шт. · SMC1-19533-15
M12×90	19	5 кг · SMV1-19543-5	20 кг · SM-19543-20	20 шт. · SMC2-19543-20
M12×100	19	5 кг · SMV1-19553-5	20 кг · SM-19553-20	15 шт. · SMC1-19553-15
M12×110	19	5 кг · SMV1-19563-5	20 кг · SM-19563-20	15 шт. · SMC2-19563-15
M12×120	19	5 кг · SMV1-19573-5	20 кг · SM-19573-20	15 шт. · SMC2-19573-15
M12×140	19	5 кг · SMV1-19593-5	20 кг · SM-19593-20	15 шт. · SMC3-19593-15
M12×160	19	5 кг · SMV1-19613-5	20 кг · SM-19613-20	15 шт. · SMC3-19613-15
M12×180	19	5 кг · SMV1-19633-5	20 кг · SM-19633-20	10 шт. · SMC3-19633-10
M12×200	19	5 кг · SMV1-19653-5		10 шт. · SMC3-19653-10
M14×30	22	5 кг · SMV1-21483-5	20 кг · SM-21483-20	20 шт. · SMC1-21483-20
M14×40	22	5 кг · SMV1-21493-5	20 кг · SM-21493-20	20 шт. · SMC1-21493-20
M14×50	22	5 кг · SMV1-21503-5	20 кг · SM-21503-20	20 шт. · SMC1-21503-20
M14×60	22	5 кг · SMV1-21513-5	20 кг · SM-21513-20	20 шт. · SMC1-21513-20
M14×70	22	5 кг · SMV1-21523-5	20 кг · SM-21523-20	10 шт. · SMC1-21523-10
M14×80	22	5 кг · SMV1-21533-5		20 шт. · SMC1-21533-20
M14×90	22	5 кг · SMV1-21543-5	20 кг · SM-21543-20	10 шт. · SMC2-21543-10
M14×100	22	5 кг · SMV1-21553-5	20 кг · SM-21553-20	10 шт. · SMC2-21553-10
M14×110	22	5 кг · SMV1-21563-5		10 шт. · SMC2-21563-10
M14×120	22	5 кг · SMV1-21573-5	20 кг · SM-21573-20	10 шт. · SMC2-21573-10
M14×130	22			10 шт. · SMC3-21583-10
M14×140	22	5 кг · SMV1-21593-5		10 шт. · SMC3-21593-10
M14×150	22			10 шт. · SMC3-21603-10
M14×160	22	5 кг · SMV1-21613-5		10 шт. · SMC3-21613-10
M16×30	24	5 кг · SMV1-23483-5		20 шт. · SMC1-23483-20
M16×35	24	5 кг · SMV1-23488-5		20 шт. · SMC1-23483-20
M16×40	24	5 кг · SMV1-23493-5	20 кг · SM-23493-20	20 шт. · SMC1-23493-20
M16×45	24	5 кг · SMV1-23498-5		10 шт. · SMC1-23498-10
M16×50	24	5 кг · SMV1-23503-5	20 кг · SM-23503-20	10 шт. · SMC1-23503-10
M16×55	24	5 кг · SMV1-23508-5	20 кг · SM-23508-20	10 шт. · SMC1-23508-10
M16×60	24	5 кг · SMV1-23513-5	20 кг · SM-23513-20	10 шт. · SMC1-23513-10
M16×65	24	5 кг · SMV1-23518-5	20 кг · SM-23518-20	10 шт. · SMC1-23518-10
M16×70	24	5 кг · SMV1-23523-5	20 кг · SM-23523-20	10 шт. · SMC1-23523-10
M16×80	24	5 кг · SMV1-23533-5	20 кг · SM-23533-20	10 шт. · SMC1-23533-10
M16×90	24	5 кг · SMV1-23543-5	20 кг · SM-23543-20	10 шт. · SMC2-23543-10
M16×100	24	5 кг · SMV1-23553-5	20 кг · SM-23553-20	10 шт. · SMC2-23553-10
M16×120	24	5 кг · SMV1-23573-5	20 кг · SM-23573-20	6 шт. · SMC2-23573-6
M16×130	24			10 шт. · SMC3-23583-10
M16×140	24	5 кг · SMV1-23593-5	20 кг · SM-23593-20	10 шт. · SMC3-23593-10
M16×150	24	5 кг · SMV1-23603-5	20 кг · SM-23603-20	10 шт. · SMC3-23603-10
M16×160	24	5 кг · SMV1-23613-5	20 кг · SM-23613-20	
M16×180	24	5 кг · SMV1-23633-5	20 кг · SM-23633-20	10 шт. · SMC3-23633-10
M16×200	24	5 кг · SMV1-23653-5	20 кг · SM-23653-20	
M18×30	27			10 шт. · SMC1-25483-10
M18×40	27	5 кг · SMV1-25493-5		10 шт. · SMC1-25493-10
M18×50	27	5 кг · SMV1-25503-5		10 шт. · SMC1-25503-10
M18×100	27	5 кг · SMV1-25553-5		10 шт. · SMC2-25553-10



↩ Болт шестигранный, DIN 933 (кл. пр. 5,8)

А×В, мм	размер под ключ	Картонный короб		Картонная коробка	Поштучно
M18×110	27			6 шт. · SMC1-25563-6	
M20×50	30	5 кг · SMV1-27503-5	20 кг · SM-27503-20		1 шт. · SMP-27503-1
M20×55	30		20 кг · SM-27508-20		
M20×60	30	5 кг · SMV1-27513-5	20 кг · SM-27513-20		1 шт. · SMP-27513-1
M20×70	30	5 кг · SMV1-27523-5	20 кг · SM-27523-20		1 шт. · SMP-27523-1
M20×80	30	5 кг · SMV1-27533-5	20 кг · SM-27533-20		1 шт. · SMP-27533-1
M20×90	30	5 кг · SMV1-27543-5	20 кг · SM-27543-20		1 шт. · SMP-27543-1
M20×100	30	5 кг · SMV1-27553-5	20 кг · SM-27553-20		1 шт. · SMP-27553-1
M20×120	30	5 кг · SMV1-27573-5	20 кг · SM-27573-20		1 шт. · SMP-27573-1
M20×140	30	5 кг · SMV1-27593-5	20 кг · SM-27593-20		1 шт. · SMP-27593-1
M20×160	30	5 кг · SMV1-27613-5	20 кг · SM-27613-20		1 шт. · SMP-27613-1
M20×180	30				1 шт. · SMP-27633-1
M20×200	30				1 шт. · SMP-27653-1
M20×240	30				1 шт. · SMP-27693-1
M24×40	36				1 шт. · SMP-31493-1
M24×50	36				1 шт. · SMP-31503-1
M24×60	36				1 шт. · SMP-31513-1
M24×65	36				1 шт. · SMP-31518-1
M24×70	36		20 кг · SM-31523-20		1 шт. · SMP-31523-1
M24×80	36				1 шт. · SMP-31533-1
M24×90	36				1 шт. · SMP-31543-1
M24×100	36		20 кг · SM-31553-20		1 шт. · SMP-31553-1
M24×120	36		20 кг · SM-31553-20		1 шт. · SMP-31573-1
M24×160	36		20 кг · SM-31613-20		1 шт. · SMP-31613-1
M24×180	36				1 шт. · SMP-31633-1
M24×200	36				1 шт. · SMP-31653-1
M27×40	41				1 шт. · SMP-34493-1
M27×50	41				1 шт. · SMP-34503-1
M27×60	41				1 шт. · SMP-34513-1
M27×90	41				1 шт. · SMP-34533-1
M30×80	46				1 шт. · SMP-37533-1
M30×100	46				1 шт. · SMP-37553-1
M30×110	46				1 шт. · SMP-37563-1
M30×120	46				1 шт. · SMP-37573-1
M30×160	46				1 шт. · SMP-37613-1
M30×180	46				1 шт. · SMP-37633-1

Болт шестигранный, DIN 933 (кл. пр. 8,8)

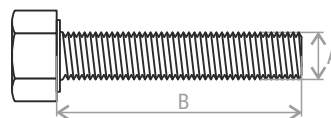
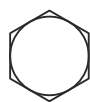

Применяется для соединения и крепления деталей в машиностроении и приборостроении

А×В, мм	размер под ключ	Картонный короб	Картонная коробка	Зип-лок
M6×12	10	5 кг · SM-70579-5	300 шт. · SMC1-70579-300	10 шт. · SMZ1-70579-10
M6×14	10	5 кг · SM-70581-5	300 шт. · SMC1-70581-300	10 шт. · SMZ1-70581-10
M6×16	10	5 кг · SM-70583-5	300 шт. · SMC1-70583-300	10 шт. · SMZ1-70583-10
M6×20	10	5 кг · SM-70587-5	250 шт. · SMC1-70587-250	10 шт. · SMZ1-70587-10
M6×25	10	5 кг · SM-70592-5	200 шт. · SMC1-70592-200	10 шт. · SMZ1-70592-10
M6×30	10	5 кг · SM-70597-5	100 шт. · SMC1-70597-100	10 шт. · SMZ1-70597-10
M6×35	10	5 кг · SM-70602-5	100 шт. · SMC1-70602-100	10 шт. · SMZ1-70602-10
M6×40	10	5 кг · SM-70607-5	100 шт. · SMC1-70607-100	10 шт. · SMZ2-70607-10
M6×45	10	5 кг · SM-70612-5	100 шт. · SMC1-70612-100	10 шт. · SMZ2-70612-10
M6×50	10	5 кг · SM-70617-5	80 шт. · SMC1-70617-80	10 шт. · SMZ2-70617-10
M6×60	10	5 кг · SM-70627-5 20 кг · SM-70627-20		10 шт. · SMZ2-70627-10
M6×70	10	5 кг · SM-70637-5 20 кг · SM-70637-20		10 шт. · SMZ2-70637-10
M6×80	10	5 кг · SM-70647-5 20 кг · SM-70647-20	60 шт. · SMC1-70647-60	5 шт. · SMZ2-70647-5
M6×90	10	5 кг · SM-70657-5 20 кг · SM-70657-20		5 шт. · SMZ2-70657-5
M6×100	10	5 кг · SM-70667-5 20 кг · SM-70667-20	50 шт. · SMC2-70667-50	5 шт. · SMZ3-70667-5
M6×120	10	5 кг · SM-70687-5 20 кг · SM-70687-20		5 шт. · SMZ3-70687-5
M8×12	13	5 кг · SM-72579-5		
M8×16	13	5 кг · SM-72583-5	100 шт. · SMC1-72583-100	5 шт. · SMZ1-72583-5
M8×20	13	5 кг · SM-72587-5	100 шт. · SMC1-72587-100	5 шт. · SMZ1-72587-5
M8×25	13	5 кг · SM-72592-5	100 шт. · SMC1-72592-100	5 шт. · SMZ1-72592-5
M8×30	13	5 кг · SM-72597-5	70 шт. · SMC1-72597-70	5 шт. · SMZ1-72597-5
M8×35	13	5 кг · SM-72602-5	50 шт. · SMC1-72602-50	5 шт. · SMZ1-72602-5
M8×40	13	5 кг · SM-72607-5	50 шт. · SMC1-72607-50	5 шт. · SMZ1-72607-5
M8×45	13	5 кг · SM-72612-5		
M8×50	13	5 кг · SM-72617-5	50 шт. · SMC1-72617-50	5 шт. · SMZ1-72617-5
M8×55	13	5 кг · SM-72622-5	50 шт. · SMC1-72622-50	
M8×60	13	5 кг · SM-72627-5	40 шт. · SMC1-72627-40	5 шт. · SMZ1-72627-5
M8×65	13	5 кг · SM-72632-5		5 шт. · SMZ1-72632-5
M8×70	13	5 кг · SM-72637-5	30 шт. · SMC1-72637-30	5 шт. · SMZ1-72637-5
M8×80	13	5 кг · SM-72647-5	40 шт. · SMC2-72647-40	2 шт. · SMZ1-72647-2
M8×90	13	5 кг · SM-72657-5 20 кг · SM-72657-20	40 шт. · SMC2-72657-40	2 шт. · SMZ1-72657-2
M8×100	13	5 кг · SM-72667-5 20 кг · SM-72667-20	30 шт. · SMC2-72667-30	2 шт. · SMZ1-72667-2
M8×120	13	5 кг · SM-72687-5	20 шт. · SMC2-72687-20	2 шт. · SMZ1-72687-2
M10×20	17	5 кг · SM-74587-5	50 шт. · SMC1-74587-50	5 шт. · SMZ1-74587-5
M10×25	17	5 кг · SM-74592-5	50 шт. · SMC1-74592-50	
M10×30	17	5 кг · SM-74597-5	40 шт. · SMC1-74597-40	5 шт. · SMZ1-74597-5
M10×35	17	5 кг · SM-74602-5	40 шт. · SMC1-74602-40	5 шт. · SMZ1-74602-5
M10×40	17	5 кг · SM-74607-5	40 шт. · SMC1-74607-40	5 шт. · SMZ1-74607-5
M10×45	17	5 кг · SM-74612-5	40 шт. · SMC1-74612-40	5 шт. · SMZ1-74612-5
M10×50	17	5 кг · SM-74617-5	30 шт. · SMC1-74617-30	
M10×55	17	5 кг · SM-74622-5	30 шт. · SMC1-74622-30	5 шт. · SMZ1-74622-5
M10×60	17	5 кг · SM-74627-5		5 шт. · SMZ1-74627-5
M10×65	17	5 кг · SM-74632-5	30 шт. · SMC1-74632-30	5 шт. · SMZ2-74632-5



↖ Болт шестигранный, DIN 933 (кл. пр. 8,8)

A×B, мм	размер под ключ	Картонный короб		Картонная коробка	Зип-лок
M10×70	17	5 кг · SM-74637-5		20 шт. · SMC1-74637-20	2 шт. · SMZ2-74637-2
M10×80	17	5 кг · SM-74647-5		20 шт. · SMC1-74647-20	2 шт. · SMZ2-74647-2
M10×90	17	5 кг · SM-74657-5		20 шт. · SMC2-74657-20	
M10×100	17	5 кг · SM-74667-5		20 шт. · SMC2-74667-20	2 шт. · SMZ2-74667-2
M10×120	17	5 кг · SM-74687-5			2 шт. · SMZ3-74687-2
M12×30	19	5 кг · SM-76597-5		20 шт. · SMC1-76597-20	5 шт. · SMZ1-76597-5
M12×35	19	5 кг · SM-76602-5		20 шт. · SMC1-76602-20	5 шт. · SMZ1-76602-5
M12×40	19	5 кг · SM-76607-5		20 шт. · SMC1-76607-20	5 шт. · SMZ1-76607-5
M12×45	19	5 кг · SM-76612-5			
M12×50	19	5 кг · SM-76617-5		20 шт. · SMC1-76617-20	2 шт. · SMZ1-76617-2
M12×55	19	5 кг · SM-76622-5		20 шт. · SMC1-76622-20	2 шт. · SMZ1-76622-2
M12×60	19	5 кг · SM-76627-5		20 шт. · SMC1-76627-20	2 шт. · SMZ1-76627-2
M12×65	19	5 кг · SM-76632-5		20 шт. · SMC1-76632-20	2 шт. · SMZ1-76632-2
M12×70	19	5 кг · SM-76637-5		20 шт. · SMC1-76637-20	2 шт. · SMZ1-76637-2
M12×80	19	5 кг · SM-76647-5		15 шт. · SMC1-76647-15	2 шт. · SMZ2-76647-2
M12×90	19	5 кг · SM-76657-5		20 шт. · SMC2-76657-20	2 шт. · SMZ2-76657-2
M12×100	19	5 кг · SM-76667-5		15 шт. · SMC2-76667-15	2 шт. · SMZ2-76667-2
M12×120	19	5 кг · SM-76687-5		15 шт. · SMC2-76687-15	2 шт. · SMZ3-76687-2
M12×140	19	5 кг · SM-76707-5			
M16×40	24	5 кг · SM-80607-5		10 шт. · SMC1-80607-10	
M16×45	24	5 кг · SM-80612-5		10 шт. · SMC1-80612-10	
M16×50	24	5 кг · SM-80617-5		10 шт. · SMC1-80617-10	
M16×55	24	5 кг · SM-80622-5		10 шт. · SMC1-80622-10	
M16×60	24	5 кг · SM-80627-5		10 шт. · SMC1-80627-10	
M16×65	24	5 кг · SM-80632-5		10 шт. · SMC1-80632-10	
M16×70	24	5 кг · SM-80637-5		10 шт. · SMC1-80637-10	
M16×80	24	5 кг · SM-80647-5		10 шт. · SMC1-80647-10	
M16×90	24	5 кг · SM-80657-5		10 шт. · SMC2-80657-10	
M16×100	24	5 кг · SM-80667-5			
M16×120	24	5 кг · SM-80687-5		10 шт. · SMC2-80687-10	
M16×140	24	5 кг · SM-80707-5		10 шт. · SMC3-80707-10	
M16×160	24	5 кг · SM-80727-5			
M16×180	24	5 кг · SM-80747-5	20 кг · SM-80747-20		
M16×200	24	5 кг · SM-80767-5	20 кг · SM-80767-20		
M20×50	30	5 кг · SM-84617-5	20 кг · SM-84617-20		
M20×55	30	5 кг · SM-84622-5	20 кг · SM-84622-20		
M20×60	30	5 кг · SM-84627-5	20 кг · SM-84627-20		
M20×70	30	5 кг · SM-84637-5	20 кг · SM-84637-20		
M20×80	30	5 кг · SM-84647-5	20 кг · SM-84647-20		
M20×90	30	5 кг · SM-84657-5	20 кг · SM-84657-20		
M20×100	30	5 кг · SM-84667-5	20 кг · SM-84667-20		
M20×120	30	5 кг · SM-84687-5	20 кг · SM-84687-20		
M20×140	30	5 кг · SM-84707-5			
M20×160	30	5 кг · SM-84727-5	20 кг · SM-84727-20		
M20×180	30	5 кг · SM-84727-5	20 кг · SM-84727-20		
M24×70	36	5 кг · SM-88637-5			



Болт шестигранный, DIN 933 (кл. пр. 8,8)

А×В, мм	размер под ключ	Картонный короб	
		5 кг · SM-88647-5	20 кг · SM-88647-20
M24×80	36	5 кг · SM-88647-5	20 кг · SM-88647-20
M24×90	36	5 кг · SM-88657-5	20 кг · SM-88657-5
M24×100	36	5 кг · SM-88667-5	20 кг · SM-88667-20
M24×110	36	5 кг · SM-88677-5	
M24×120	36	5 кг · SM-88687-5	20 кг · SM-88687-20

Болт шестигранный с гайкой и шайбами



Фасуется кратно комплектам. Один комплект состоит из одного болта шестигранного DIN 933, двух увеличенных шайб DIN 9021 и одной шестигранной гайки DIN 934.

размер болта, мм	Зип-лок
M6×16	8 компл. · SMK1-82870-8
M6×20	8 компл. · SMK1-82874-8
M6×30	8 компл. · SMK1-82884-8
M6×40	8 компл. · SMK1-82894-8
M6×50	6 компл. · SMK1-82904-6
M6×60	6 компл. · SMK1-82914-6
M6×70	6 компл. · SMK1-82924-6
M6×80	6 компл. · SMK1-82934-6
M8×20	4 компл. · SMK1-84874-4

размер болта, мм	Зип-лок
M8×30	4 компл. · SMK1-84884-4
M8×40	4 компл. · SMK1-84894-4
M8×50	2 компл. · SMK1-84904-2
M8×60	2 компл. · SMK1-84914-2
M8×70	2 компл. · SMK1-84924-2
M8×80	2 компл. · SMK1-84934-2
M10×30	2 компл. · SMK1-86884-2
M10×50	2 компл. · SMK1-86904-2
M10×70	2 компл. · SMK1-86924-2

Винт барашковый, DIN 316

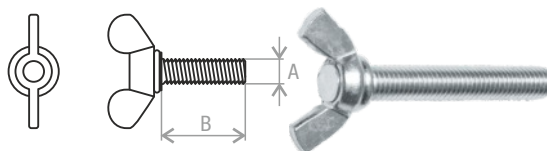

Применяется в машиностроении и строительстве там, где требуется быстрая и частая разборка-сборка крепежного соединения. Винт снабжен «барашками» для закручивания-откручивания вручную, что позволяет работать без специальных инструментов.

А×В, мм	Пластиковый контейнер	Зип-лок
M5×20	30 шт. · SMP1-47808-30	6 шт. · SMZ1-47808-6
M5×30	30 шт. · SMP1-47818-30	6 шт. · SMZ1-47818-6
M6×25	20 шт. · SMP1-48813-20	4 шт. · SMZ1-48813-4
M6×40	20 шт. · SMP1-48828-20	4 шт. · SMZ1-48828-4
M8×20	20 шт. · SMP1-50808-20	4 шт. · SMZ1-50808-4
M8×30	10 шт. · SMP1-50818-10	2 шт. · SMZ1-50818-2
M8×40	10 шт. · SMP1-50828-10	2 шт. · SMZ1-50828-2
M8×50	10 шт. · SMP1-50838-10	2 шт. · SMZ1-50838-2

Винт для мебельной фурнитуры, DIN 967

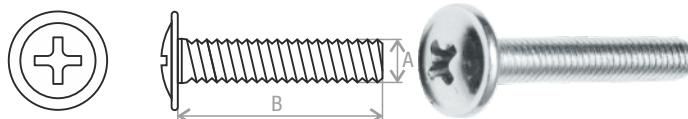

Класс прочности — 5,8. Применяется в труднодоступных местах с минимальным доступом для монтажа. Широкая полукруглая головка позволяет лучше прижать скрепляемые части.

A×B, мм	шлиц	Картонная коробка	Пластиковый контейнер	Зип-лок
M4×10	PH2	1000 шт. · SMC2-66871-1000	200 шт. · SMP1-66871-200	25 шт. · SMZ1-66871-25
M4×16	PH2		100 шт. · SMP1-66877-100	25 шт. · SMZ1-66877-25
M4×20	PH2	1000 шт. · SMC3-66881-1000	100 шт. · SMP1-66881-100	25 шт. · SMZ1-66881-25
M4×25	PH2	1000 шт. · SMC3-66886-1000	50 шт. · SMP1-66886-50	25 шт. · SMZ1-66886-25
M4×30	PH2	500 шт. · SMC2-66891-500	100 шт. · SMP1-66891-100	25 шт. · SMZ1-66891-25
M4×35	PH2	500 шт. · SMC2-66896-500	100 шт. · SMP1-66896-100	25 шт. · SMZ1-66896-25
M4×40	PH2	500 шт. · SMC3-66901-500	50 шт. · SMP1-66901-50	25 шт. · SMZ1-66901-25
M6×12	PH3	500 шт. · SMC2-68873-500	100 шт. · SMP1-68873-100	20 шт. · SMZ1-68873-20
M6×16	PH3	500 шт. · SMC3-68877-500	100 шт. · SMP2-68877-100	20 шт. · SMZ1-68877-20
M6×20	PH3	500 шт. · SMC3-68881-500	50 шт. · SMP1-68881-50	10 шт. · SMZ1-68881-10
M6×25	PH3	250 шт. · SMC2-66886-250	50 шт. · SMP1-68886-50	10 шт. · SMZ1-68886-10
M6×30	PH3	250 шт. · SMC3-66891-250	50 шт. · SMP2-68891-50	10 шт. · SMZ1-68891-10
M6×40	PH3	250 шт. · SMC3-68901-250	50 шт. · SMP2-68901-50	10 шт. · SMZ1-68901-10
M6×50	PH3	500 шт. · SMC3-68911-500	50 шт. · SMP2-68911-50	10 шт. · SMZ2-68911-10
M6×55	PH3	150 шт. · SMC3-68916-150	25 шт. · SMP2-68916-25	10 шт. · SMZ1-68916-10
M6×60	PH3	150 шт. · SMC3-68921-150	40 шт. · SMP2-68921-40	10 шт. · SMZ2-68921-10

Винт, полусферическая головка, DIN 7985

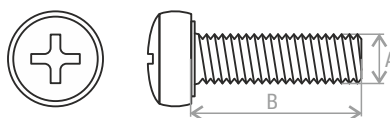

Класс прочности — 5,8. Применяется для монтажа листового металла, для соединения профилей из жести, в машиностроении.

A×B, мм	шлиц	Картонная коробка	Зип-лок
M3×8	PH1	2000 шт. · SMC1-51170-2000	100 шт. · SMZ1-51170-100
M3×10	PH1	1000 шт. · SMC1-51172-1000	50 шт. · SMZ1-51172-50
M3×12	PH1	1000 шт. · SMC1-51174-1000	50 шт. · SMZ1-51174-50
M3×14	PH1		50 шт. · SMZ1-51176-50
M3×16	PH1	1000 шт. · SMC1-51178-1000	50 шт. · SMZ1-51178-50
M3×20	PH1	1000 шт. · SMC1-51182-1000	50 шт. · SMZ1-51182-50
M3×25	PH1	1000 шт. · SMC1-51187-1000	50 шт. · SMZ1-51187-50
M3×30	PH1	1000 шт. · SMC1-51192-1000	50 шт. · SMZ1-51192-50
M4×8	PH2	1000 шт. · SMC1-52170-1000	25 шт. · SMZ1-52170-25
M4×10	PH2	1000 шт. · SMC1-52172-1000	25 шт. · SMZ1-52172-25
M4×12	PH2	1000 шт. · SMC1-52174-1000	25 шт. · SMZ1-52174-25
M4×16	PH2	1000 шт. · SMC2-52178-1000	25 шт. · SMZ1-52178-25
M4×20	PH2	1000 шт. · SMC3-52182-1000	25 шт. · SMZ1-52182-25
M4×30	PH2	1000 шт. · SMC3-52192-1000	25 шт. · SMZ1-52192-25
M4×40	PH2	500 шт. · SMC3-52202-500	25 шт. · SMZ1-52202-25
M4×50	PH2	250 шт. · SMC2-52212-250	10 шт. · SMZ1-52212-10
M4×60	PH2	250 шт. · SMC2-52222-250	10 шт. · SMZ1-52222-10
M4×70	PH2	250 шт. · SMC2-52232-250	10 шт. · SMZ1-52232-10



Винт, полусферическая головка, DIN 7985

А×В, мм	шлиц	Картонная коробка	Зип-лок
M4×80	PH2	200 шт. · SMC2-52242-200	10 шт. · SMZ1-52242-10
M5×8	PH2	1000 шт. · SMC2-53170-1000	25 шт. · SMZ1-53170-25
M5×10	PH2	500 шт. · SMC1-53172-500	25 шт. · SMZ1-53172-25
M5×16	PH2	1000 шт. · SMC3-53178-1000	25 шт. · SMZ1-53178-25
M5×20	PH2	1000 шт. · SMC3-53182-1000	25 шт. · SMZ1-53182-25
M5×25	PH2	500 шт. · SMC2-53187-500	25 шт. · SMZ1-53187-25
M5×30	PH2	500 шт. · SMC3-53192-500	25 шт. · SMZ1-53192-25
M5×35	PH2	500 шт. · SMC3-53197-500	25 шт. · SMZ1-53197-25
M5×40	PH2	500 шт. · SMC3-53202-500	25 шт. · SMZ2-53202-25
M5×50	PH2	250 шт. · SMC3-53212-250	20 шт. · SMZ1-53212-20
M5×60	PH2	250 шт. · SMC3-53222-250	10 шт. · SMZ1-53222-10
M5×80	PH2	200 шт. · SMC3-53242-200	10 шт. · SMZ1-53242-10
M5×90	PH2	50 шт. · SMC2-53252-50	
M6×10	PH3	500 шт. · SMC2-54172-500	25 шт. · SMZ1-54172-25
M6×16	PH3	500 шт. · SMC3-54178-500	25 шт. · SMZ1-54178-25
M6×25	PH3	500 шт. · SMC3-54187-500	10 шт. · SMZ1-54187-10
M6×30	PH3	250 шт. · SMC2-54192-250	10 шт. · SMZ1-54192-10
M6×35	PH3	250 шт. · SMC3-54197-250	10 шт. · SMZ1-54197-10
M6×40	PH3	250 шт. · SMC3-54202-250	10 шт. · SMZ1-54202-10
M6×60	PH3	150 шт. · SMC3-54222-150	5 шт. · SMZ1-54222-5
M6×70	PH3	150 шт. · SMC3-54232-150	5 шт. · SMZ1-54232-5
M6×80	PH3	150 шт. · SMC3-54242-150	
M6×90	PH3	50 шт. · SMC2-54252-50	
M8×20	PH4	250 шт. · SMC3-56182-250	10 шт. · SMZ1-56182-10
M8×25	PH4	250 шт. · SMC3-56187-200	10 шт. · SMZ1-56187-10
M8×30	PH4	200 шт. · SMC3-56192-200	10 шт. · SMZ1-56192-10
M8×35	PH4	200 шт. · SMC3-56197-200	10 шт. · SMZ1-56197-10
M8×40	PH4	150 шт. · SMC3-56202-150	5 шт. · SMZ1-56202-5
M8×50	PH4	150 шт. · SMC3-56212-150	5 шт. · SMZ1-56212-5
M8×60	PH4	100 шт. · SMC3-56222-100	5 шт. · SMZ1-56222-5
M8×70	PH4	100 шт. · SMC3-56232-100	5 шт. · SMZ1-56232-5
M8×90	PH4	30 шт. · SMC2-56252-30	
M8×100	PH4	20 шт. · SMC2-56262-20	

Винт, потайная головка, DIN 965

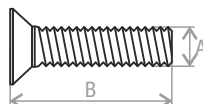

Класс прочности — 5,8. Применяется для монтажа листового металла, для соединения профилей из жести, в машиностроении.

А×В, мм	шлиц	Картонная коробка	Зип-лок
M3×6	PH1	2000 шт. · SMC1-45812-2000	100 шт. · SMZ1-45812-100
M3×8	PH1	1000 шт. · SMC1-45814-1000	100 шт. · SMZ1-45814-100
M3×10	PH1	2000 шт. · SMC1-45816-2000	100 шт. · SMZ1-45816-100
M3×12	PH1	1000 шт. · SMC1-45818-1000	50 шт. · SMZ1-45818-50
M3×16	PH1	1000 шт. · SMC1-45822-1000	50 шт. · SMZ1-45822-50



Винт, потайная головка, DIN 965

A×B, мм	шлиц	Картонная коробка	Зип-лок
M3×20	PH1	1000 шт. · SMC1-45826-1000	50 шт. · SMZ1-45826-50
M3×25	PH1	1000 шт. · SMC1-45831-1000	50 шт. · SMZ1-45831-50
M3×30	PH1	1000 шт. · SMC2-45836-1000	50 шт. · SMZ1-45836-50
M3×35	PH1	1000 шт. · SMC2-45841-1000	25 шт. · SMZ1-45841-25
M3×40	PH1	1000 шт. · SMC3-45846-1000	25 шт. · SMZ1-45846-25
M3×45	PH1	1000 шт. · SMC3-45851-1000	25 шт. · SMZ1-45851-25
M3×50	PH1	500 шт. · SMC2-45856-500	25 шт. · SMZ1-45856-25
M4×6	PH2	1000 шт. · SMC1-46812-1000	50 шт. · SMZ1-46812-50
M4×8	PH2	1000 шт. · SMC1-46814-1000	50 шт. · SMZ1-46814-50
M4×10	PH2	1000 шт. · SMC1-46816-1000	25 шт. · SMZ1-46816-25
M4×12	PH2	1000 шт. · SMC1-46818-1000	25 шт. · SMZ1-46818-25
M4×16	PH2	1000 шт. · SMC1-46822-1000	25 шт. · SMZ1-46822-25
M4×20	PH2	1000 шт. · SMC2-46826-1000	25 шт. · SMZ1-46826-25
M4×30	PH2	1000 шт. · SMC3-46836-1000	25 шт. · SMZ1-46836-25
M4×35	PH2	1000 шт. · SMC3-46841-1000	25 шт. · SMZ1-46841-25
M4×40	PH2	500 шт. · SMC3-46846-500	25 шт. · SMZ1-46846-25
M4×50	PH2	500 шт. · SMC3-46856-500	10 шт. · SMZ1-46856-10
M4×60	PH2	250 шт. · SMC2-46866-250	10 шт. · SMZ1-46866-10
M5×10	PH2	1000 шт. · SMC1-47816-1000	25 шт. · SMZ1-47816-25
M5×16	PH2	1000 шт. · SMC2-47822-1000	25 шт. · SMZ1-47822-25
M5×20	PH2	1000 шт. · SMC3-47826-1000	25 шт. · SMZ1-47826-25
M5×25	PH2	1000 шт. · SMC3-47831-1000	25 шт. · SMZ1-47831-25
M5×30	PH2	500 шт. · SMC3-47831-500	25 шт. · SMZ1-47836-25
M5×35	PH2	500 шт. · SMC3-47841-500	25 шт. · SMZ1-47841-25
M5×40	PH2	500 шт. · SMC3-47846-500	25 шт. · SMZ1-47846-25
M5×50	PH2	250 шт. · SMC3-47856-250	25 шт. · SMZ1-47856-25
M5×60	PH2	250 шт. · SMC3-47866-250	10 шт. · SMZ1-47866-10
M5×70	PH2	250 шт. · SMC3-47876-250	10 шт. · SMZ1-47876-10
M5×75	PH2	200 шт. · SMC3-47881-200	10 шт. · SMZ1-47881-10
M5×80	PH2	200 шт. · SMC3-47886-200	10 шт. · SMZ1-47886-10
M5×90	PH2	100 шт. · SMC1-47896-100	10 шт. · SMZ1-47896-10
M5×95	PH2	100 шт. · SMC2-47901-100	
M6×10	PH3	1000 шт. · SMC2-48816-1000	25 шт. · SMZ1-48816-25
M6×12	PH3	1000 шт. · SMC2-48818-1000	25 шт. · SMZ1-48818-25
M6×16	PH3	1000 шт. · SMC3-48822-1000	25 шт. · SMZ1-48822-25
M6×20	PH3	500 шт. · SMC2-48826-500	10 шт. · SMZ1-48826-10
M6×25	PH3	500 шт. · SMC3-48831-500	10 шт. · SMZ1-48831-10
M6×30	PH3	500 шт. · SMC3-48836-500	10 шт. · SMZ1-48836-10
M6×35	PH3	250 шт. · SMC2-48841-250	10 шт. · SMZ1-48841-10
M6×40	PH3	250 шт. · SMC2-48846-250	10 шт. · SMZ1-48846-10
M6×45	PH3	250 шт. · SMC3-48851-250	10 шт. · SMZ1-48851-10
M6×50	PH3	250 шт. · SMC3-48856-250	10 шт. · SMZ1-48856-10
M6×60	PH3	250 шт. · SMC3-48866-250	10 шт. · SMZ1-48866-10
M6×70	PH3	250 шт. · SMC3-48876-200	10 шт. · SMZ1-48876-10
M6×80	PH3	100 шт. · SMC1-48886-100	5 шт. · SMZ1-48886-5
M6×90	PH3	100 шт. · SMC1-48896-100	5 шт. · SMZ2-48896-5



Винт, потайная головка, DIN 965

А×В, мм	штифт	Картонная коробка	Зип-лок
M6×100	PH3	100 шт. · SMC2-48906-100	5 шт. · SMZ2-48906-5
M8×16	PH4	500 шт. · SMC3-50822-500	10 шт. · SMZ1-50822-10
M8×20	PH4	250 шт. · SMC2-50826-250	10 шт. · SMZ1-50826-10
M8×25	PH4	250 шт. · SMC3-50831-250	10 шт. · SMZ1-50831-10
M8×30	PH4	250 шт. · SMC3-50836-250	10 шт. · SMZ1-50836-10
M8×35	PH4	250 шт. · SMC3-50841-250	10 шт. · SMZ1-50841-10
M8×40	PH4	200 шт. · SMC3-50846-200	10 шт. · SMZ1-50846-10
M8×50	PH4	150 шт. · SMC3-50856-150	5 шт. · SMZ1-50856-5
M8×60	PH4	150 шт. · SMC3-50866-150	5 шт. · SMZ1-50866-5
M8×100	PH4	30 шт. · SMC2-50906-30	

Винт с внутренним шестигранником, DIN 912

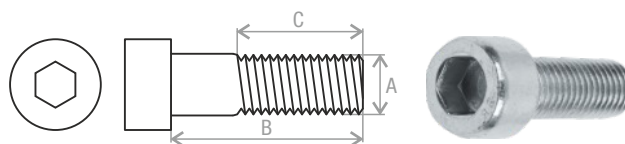

Класс прочности — 8,8. Применяется для соединения элементов конструкций в машиностроении, приборостроении и прочих промышленно-производственных и строительных отраслях совместно с гайками, шайбами соответствующих размеров.

А×В, мм	С, мм	размер ключа	Картонный короб	Картонная коробка	Пластиковый контейнер
M6×16	16	5	5 кг · SMV1-31720-5	500 шт. · SMC2-31720-500	50 шт. · SMP1-31720-50
M6×20	16	5		500 шт. · SMC3-31724-500	50 шт. · SMP1-31724-50
M6×25	24	5	5 кг · SMV1-31729-5	250 шт. · SMC2-31729-250	50 шт. · SMP2-31729-50
M6×30	24	5	5 кг · SMV1-31734-5	250 шт. · SMC3-31734-250	50 шт. · SMP1-31734-50
M6×35	24	5	5 кг · SMV1-31739-5	250 шт. · SMC3-31739-250	50 шт. · SMP2-31739-50
M6×40	24	5	5 кг · SMV1-31744-5	250 шт. · SMC3-31744-250	50 шт. · SMP2-31744-50
M6×50	24	5	5 кг · SMV1-31754-5	50 шт. · SMC1-31754-50	50 шт. · SMP1-31754-50
M6×60	24	5	5 кг · SMV1-31764-5	50 шт. · SMC1-31764-50	15 шт. · SMP1-31764-15
M8×16	16	6	5 кг · SMV1-33720-5	200 шт. · SMC2-33720-200	50 шт. · SMP2-33720-50
M8×20	16	6	5 кг · SMV1-33724-5	250 шт. · SMC3-33724-250	50 шт. · SMP2-33724-50
M8×25	16	6	5 кг · SMV1-33729-5	250 шт. · SMC3-33729-250	25 шт. · SMP1-33729-25
M8×30	28	6	5 кг · SMV1-33734-5	100 шт. · SMC1-33734-100	20 шт. · SMP1-33734-20
M8×35	28	6	5 кг · SMV1-33739-5	50 шт. · SMC1-33739-50	15 шт. · SMP1-33739-15
M8×40	28	6	5 кг · SMV1-33744-5	50 шт. · SMC1-33744-50	20 шт. · SMP1-33744-20
M8×50	28	6	5 кг · SMV1-33754-5	30 шт. · SMC1-33754-30	10 шт. · SMP1-33754-10
M8×60	28	6	5 кг · SMV1-33764-5	30 шт. · SMC1-33764-30	10 шт. · SMP1-33764-10
M8×70	28	6	5 кг · SMV1-33774-5	30 шт. · SMC2-33774-30	10 шт. · SMP1-33774-10
M8×80	28	6	5 кг · SMV1-33784-5	40 шт. · SMC2-33784-40	10 шт. · SMP1-33784-10
M10×20	20	8	5 кг · SMV1-35724-5	50 шт. · SMC1-35724-50	20 шт. · SMP1-35724-20
M10×30	30	8	5 кг · SMV1-35734-5	30 шт. · SMC1-35734-30	12 шт. · SMP1-35734-12
M10×40	32	8	5 кг · SMV1-35744-5	30 шт. · SMC1-35744-30	10 шт. · SMP1-35744-10
M10×50	32	8	5 кг · SMV1-35754-5	30 шт. · SMC1-35754-30	8 шт. · SMP1-35754-8
M10×60	32	8	5 кг · SMV1-35764-5	30 шт. · SMC1-35764-30	8 шт. · SMP1-35764-8
M10×70	32	8	5 кг · SMV1-35774-5	30 шт. · SMC1-35774-30	10 шт. · SMP1-35774-10
M10×80	32	8	5 кг · SMV1-35784-5	30 шт. · SMC1-35784-30	10 шт. · SMP2-35784-10
M10×90	32	8		30 шт. · SMC2-35794-30	10 шт. · SMP2-35794-10
M10×100	32	8		30 шт. · SMC2-35804-30	10 шт. · SMP3-35804-10

Винт с внутренним шестигранником, DIN 912

A×B, мм	C, мм	размер ключа	Картонный короб	Картонная коробка	Пластиковый контейнер
M12×30	30	10	5 кг · SMV1-37734-5	30 шт. · SMC1-37734-30	
M12×60	36	10		20 шт. · SMC1-37764-20	
M12×80	36	10	5 кг · SMV1-37784-5	20 шт. · SMC1-37784-20	8 шт. · SMP2-37784-8
M12×100	36	10	5 кг · SMV1-37804-5	20 шт. · SMC1-37804-20	6 шт. · SMP1-37804-6

Гайка барашковая, DIN 315



Применяется совместно с болтами, шпильками и прочими цилиндрическими метизами с нарезанной метрической резьбой соответствующего размера, для создания быстросъемных и быстроборных соединений.

резьба	Картонный короб	Картонная коробка	Пластиковый контейнер	Зип-лок
M4		1000 шт. · SMC3-15682-1000	100 шт. · SMP1-15682-100	10 шт. · SMZ1-15682-10
M5	7900 шт. · SM-15683-7900	1000 шт. · SMC3-15683-1000	100 шт. · SMP1-15683-100 40 шт. · SMP1-15683-40	10 шт. · SMZ1-15683-10
M6	5200 шт. · SM-15684-5200	500 шт. · SMC3-15684-500	100 шт. · SMP1-15684-100	4 шт. · SMZ1-15684-4
M8	3800 шт. · SM-15686-3800	500 шт. · SMC3-15686-500	50 шт. · SMP1-15686-50 20 шт. · SMP1-15686-20	4 шт. · SMZ1-15686-4
M10	2300 шт. · SM-15688-2300	250 шт. · SMC3-15688-250	50 шт. · SMP2-15688-50	4 шт. · SMZ1-15688-4
M12	1500 шт. · SM-15690-1500	50 шт. · SMC1-15690-50		2 шт. · SMZ1-15690-2
M14		40 шт. · SMC3-15692-40	10 шт. · SMP2-15692-10	2 шт. · SMZ1-15692-2
M16		40 шт. · SMC3-15694-40	10 шт. · SMP2-15694-10	2 шт. · SMZ1-15694-2

Гайка врезная, DIN 1624

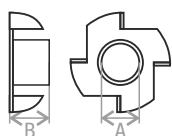

Используется в мебельном производстве и монтажных работах при креплении к дереву. Внутри гайки есть цилиндр с внутренней метрической резьбой. Надежно фиксируется в дереве и отлично держит изделия из дерева.

A/B, мм	Картонный короб	Картонная коробка	Зип-лок
M6/9	3500 шт. · SM-92540-3500	500 шт. · SMC3-92540-500	10 шт. · SMZ1-92540-10
M8/11	2500 шт. · SM-92540-2500	300 шт. · SMC3-94542-300	5 шт. · SMZ1-94542-5
M10/15		200 шт. · SMC3-94546-200	

Гайка колпачковая, DIN 1587

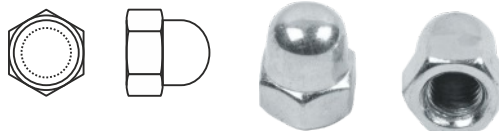

Класс прочности — 6. Используется в строительстве, промышленности и смежных производственных отраслях. Применяется в декоративных целях, чтобы закрывать собой шпильки винтов, болты и резьбовых штанг сопрягаемого размера.

резьба	размер под ключ	Картонный короб	Картонная коробка	Пластиковый контейнер	Зип-лок
M4	7			100 шт. · SMP1-36212-100	20 шт. · SMZ1-36212-20
M5	8			80 шт. · SMP1-36213-80	25 шт. · SMZ1-36213-25
M6	10	6000 шт. · SM-36214-6000	500 шт. · SMC1-36214-500	100 шт. · SMP1-36214-100	10 шт. · SMZ1-36214-10
M8	13	2800 шт. · SM-36216-2800	250 шт. · SMC2-36216-250	50 шт. · SMP1-36216-50	5 шт. · SMZ1-36216-5
M10	17	1200 шт. · SM-36218-1200	200 шт. · SMC3-36218-200	25 шт. · SMP1-36218-25	5 шт. · SMZ1-36218-5
M12	19		100 шт. · SMC3-36220-100	15 шт. · SMP1-36220-15	5 шт. · SMZ1-36220-5
M16	24		20 шт. · SMC1-36224-20		3 шт. · SMZ1-36224-3

Гайка со стопорным кольцом, DIN 985

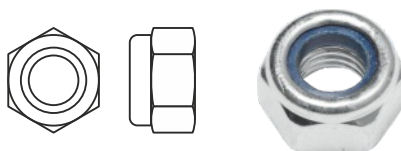

Класс прочности — 6. Применяется в машиностроении, приборостроении, при сантехнических работах и общестроительных работах. Гайка имеет нейлоновое кольцо, которое фиксирует гайку и предотвращает последующее откручивание соединений.

резьба	размер под ключ	Картонный короб	Картонная коробка	Пластиковый контейнер	Зип-лок
M5	8	25 000 шт. · SM-50733-25000	1000 шт. · SMC1-50733-1000	100 шт. · SMP1-50733-100	25 шт. · SMZ1-50733-25
M6	10	11 000 шт. · SM-50734-11000	500 шт. · SMC1-50734-500	100 шт. · SMP1-50734-100	10 шт. · SMZ1-50734-10
M8	13	5 000 шт. · SM-50736-5000	300 шт. · SMC1-50736-300	70 шт. · SMP1-50736-70	5 шт. · SMZ1-50736-5
M10	17	2 300 шт. · SM-50738-2300	100 шт. · SMC1-50738-100	30 шт. · SMP1-50738-30	5 шт. · SMZ1-50738-5
M12	19	1 500 шт. · SM-50740-1500	100 шт. · SMC1-50740-100	20 шт. · SMP1-50740-20	5 шт. · SMZ1-50740-5
M14	22	1 000 шт. · SM-50742-1000	50 шт. · SMC1-50742-50	12 шт. · SMP1-50742-12	5 шт. · SMZ1-50742-5
M16	24	800 шт. · SM-50744-800	40 шт. · SMC1-50744-40	10 шт. · SMP1-50744-10	5 шт. · SMZ1-50744-5
M20	30	400 шт. · SM-50748-400	20 шт. · SMC1-50748-20	5 шт. · SMP1-50748-5	3 шт. · SMZ2-50748-3

Гайка с фланцем, DIN 6923



Класс прочности — 6. Применяется в машиностроении и деревообрабатывающем производстве. На фланце имеется рифление, которое обеспечивает надежную фиксацию гайки и предотвращает откручивание.

резьба	размер под ключ	Картонный короб	Картонная коробка	Пластиковый контейнер	Зип-лок
M5	8	14000 шт. · SM-66040-14000	1000 шт. · SMC1-66040-1000	250 шт. · SMP1-66040-250	25 шт. · SMZ1-66041-25
M6	10	7700 шт. · SM-66041-7700	1000 шт. · SMC3-66041-1000	100 шт. · SMP1-66041-100	10 шт. · SMZ1-66041-10
M8	13	3600 шт. · SM-66043-3600	500 шт. · SMC3-66043-500	50 шт. · SMP1-66043-50	5 шт. · SMZ1-66043-5
M10	17	2200 шт. · SM-66045-2200	250 шт. · SMC3-66045-250	50 шт. · SMP2-66045-50	5 шт. · SMZ1-66045-5
M12	19	1200 шт. · SM-66047-1200	150 шт. · SMC3-66047-150	25 шт. · SMP2-66047-25	5 шт. · SMZ1-66047-5
M16	24	500 шт. · SM-66051-500	50 шт. · SMC3-66051-50	10 шт. · SMP2-66051-10	3 шт. · SMZ1-66051-3

Гайка удлиняющая (соединительная), DIN 9334

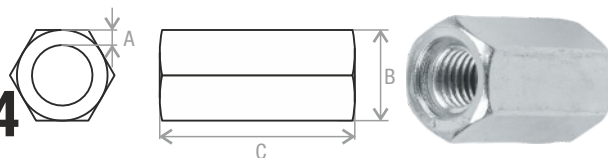

Класс прочности — 6. Применяется в машиностроении, при общестроительных работах, креплении воздухопроводов. Предназначена для удлинения шпилек, также используется вместе с винтами и болтами сопрягаемого размера.

резьба (А×В×С, мм)	размер под ключ	Картонный короб	Картонная коробка	Зип-лок
M6 (1×10×18 мм)	10		130 шт. · SMC1-86959-130	2 шт. · SMZ1-86959-2
M8 (1,25×13×24 мм)	13	1300 шт. · SM-86961-1300	50 шт. · SMC1-86961-50	2 шт. · SMZ1-86961-2
M10 (1,5×17×30 мм)	17	600 шт. · SM-86963-600	50 шт. · SMC2-86963-50	2 шт. · SMZ1-86963-2
M12 (1,75×19×36 мм)	19	430 шт. · SM-86965-430	50 шт. · SMC3-86965-50	2 шт. · SMZ1-86965-2
M14 (2×22×40 мм)	22	260 шт. · SM-86967-260	20 шт. · SMC2-86967-20	2 шт. · SMZ1-86967-2
M16 (2×24×48 мм)	24	210 шт. · SM-86969-210	20 шт. · SMC2-86969-20	2 шт. · SMZ1-86969-2

Гайка шестигранная, DIN 934, кл. пр. 6

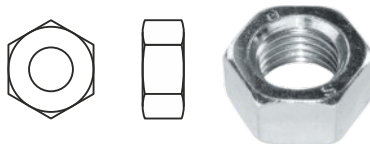

Используется совместно с болтами, винтами и шпильками соответствующего размера резьбы при соединении, скреплении элементов конструкций в строительных, производственных и промышленных отраслях.

резьба	размер под ключ	Картонный короб	Картонная коробка	Пластиковый контейнер	Зип-лок
M3	6	5 кг · SMV1-47271-5 20 кг · SM-47271-20	5000 шт. · SMC1-47271-5000	1000 шт. · SMP1-47271-1000	100 шт. · SMZ1-47272-100
M4	7	5 кг · SMV1-47272-5 20 кг · SM-47272-20	3000 шт. · SMC1-47272-3000	500 шт. · SMP1-47272-500	50 шт. · SMZ1-47272-50
M5	8	5 кг · SMV1-47273-5 20 кг · SM-47273-20		300 шт. · SMP1-47273-300	50 шт. · SMZ1-47273-50
M6	10	5 кг · SMV1-47274-5 20 кг · SM-47274-20	300 шт. · SMC1-47274-300	50 шт. · SMZ1-47274-50	
M8	13	5 кг · SMV1-47276-5 20 кг · SM-47276-20	200 шт. · SMC1-47276-200	25 шт. · SMZ1-47276-25	
M10	17	5 кг · SMV1-47278-5 20 кг · SM-47278-20	100 шт. · SMC1-47278-100	10 шт. · SMZ1-47278-10	
M12	19	5 кг · SMV1-47280-5 20 кг · SM-47280-20	70 шт. · SMC2-47280-70	10 шт. · SMZ1-47280-10	
M14	22	5 кг · SMV1-47282-5 20 кг · SM-47282-20	50 шт. · SMC2-47282-50	5 шт. · SMZ1-47282-5	
M16	24	5 кг · SMV1-47284-5 20 кг · SM-47284-20	40 шт. · SMC2-47284-40	5 шт. · SMZ1-47284-5	
M18	27	5 кг · SMV1-47286-5 20 кг · SM-47286-20	50 шт. · SMC2-47286-50	3 шт. · SMZ1-47286-3	
M20	30	5 кг · SMV1-47288-5 20 кг · SM-47288-20	20 шт. · SMC2-47288-20	3 шт. · SMZ1-47286-3	
M22	32	20 кг · SM-47290-20	20 шт. · SMC2-47290-20		
M24	36	5 кг · SMV1-47292-5 20 кг · SM-47292-20	10 шт. · SMC1-47292-10		
M27	41	20 кг · SM-47295-20			



Гайка шестигранная, DIN 934, кл. пр. 6

резьба	размер под ключ	Картонный короб
M30	46	20 кг · SM-47298-20
M36	55	20 кг · SM-47304-20
M42	65	20 кг · SM-47310-20
M48	75	20 кг · SM-47316-20

Гайка шестигранная, DIN 934, кл. пр. 8

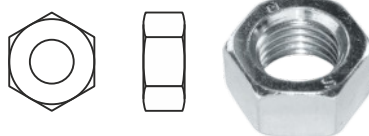

Используется совместно с болтами, винтами и шпильками соответствующего размера резьбы при соединении, скреплении элементов конструкций в строительных, производственных и промышленных отраслях.

резьба	размер под ключ	Картонный короб	Картонная коробка	Зип-лок	Поштучно
M6	10	5 кг · SMV1-66682-5 20 кг · SM-66682-20	300 шт. · SMC1-66682-300		
M8	13	5 кг · SMV1-66684-5 20 кг · SM-66684-20	200 шт. · SMC1-66684-200	25 шт. · SMZ1-66684-25	
M10	17	5 кг · SMV1-66686-5 20 кг · SM-66686-20	100 шт. · SMC1-66686-100	10 шт. · SMZ1-66686-10	
M12	19	5 кг · SMV1-66688-5 20 кг · SM-66688-20	70 шт. · SMC1-66688-70	10 шт. · SMZ1-66688-10	
M14	22	5 кг · SMV1-66690-5 20 кг · SM-66690-20	50 шт. · SMC1-66690-50	5 шт. · SMZ1-66690-5	
M16	24	5 кг · SMV1-66692-5 20 кг · SM-66692-20	40 шт. · SMC1-66692-40	5 шт. · SMZ1-66692-5	
M20	30	5 кг · SMV1-66696-5 20 кг · SM-66696-20	20 шт. · SMC1-66696-20		
M24	36	5 кг · SMV1-66700-5 20 кг · SM-66700-20	20 шт. · SMC2-66700-20		
M30	46	5 кг · SMV1-66706-5 20 кг · SM-66706-20			1 шт. · SM-66706
M36	55	5 кг · SMV1-66712-5 20 кг · SM-66712-20			1 шт. · SM-66712

Шайба гровер, DIN 127

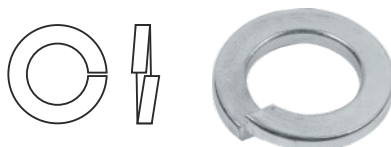

Используется совместно с болтами, шпильками, саморезами и прочими изделиями для увеличения зоны давления на прижимаемый предмет и избегания откручивания резьбовых соединений.

для резьбы	Картонный короб	Картонная коробка	Пластиковый контейнер	Зип-лок
M3			2000 шт. · SMP1-46008-2000	200 шт. · SMZ1-46008-200
M4	20 кг · SM-46009-20	5000 шт. · SMC1-46009-5000	1000 шт. · SMP1-46009-1000	100 шт. · SMZ1-46009-100
M5	5 кг · SMV1-46010-5 20 кг · SM-46010-20	1000 шт. · SMC1-46010-1000	200 шт. · SMP1-46010-200	50 шт. · SMZ1-46010-50

Шайба гровер, DIN 127

для резьбы	Картонный короб	Картонная коробка	Пластиковый контейнер	Зип-лок
M6	5 кг · SMV1-46011-5 20 кг · SM-46011-20	1000 шт. · SMC1-46011-1000	200 шт. · SMP1-46011-200	25 шт. · SMZ1-46011-25
M8	5 кг · SMV1-46013-5 20 кг · SM-46013-20	1000 шт. · SMC1-46013-1000	100 шт. · SMP1-46013-100	25 шт. · SMZ1-46013-25
M10	5 кг · SMV1-46015-5 20 кг · SM-46015-20	1000 шт. · SMC3-46015-1000	100 шт. · SMP1-46015-100	10 шт. · SMZ1-46015-10
M12	5 кг · SMV1-46017-5 20 кг · SM-46017-20	500 шт. · SMC2-46017-500	80 шт. · SMP1-46017-80	10 шт. · SMZ1-46017-10
M14	5 кг · SMV1-46019-5 20 кг · SM-46019-20	500 шт. · SMC3-46019-500	50 шт. · SMP1-46019-50	5 шт. · SMZ1-46019-5
M16	5 кг · SMV1-46021-5 20 кг · SM-46021-20	250 шт. · SMC3-46021-250	40 шт. · SMP1-46021-40	5 шт. · SMZ1-46021-5
M20	5 кг · SMV1-46025-5 20 кг · SM-46022-20	100 шт. · SMC2-46025-100	40 шт. · SMP2-46025-40	3 шт. · SMZ1-46025-3
M24	5 кг · SMV1-46029-5 20 кг · SM-46029-20	30 шт. · SMC2-46029-30	10 шт. · SMP1-46029-10	
M30	20 кг · SM-46035-20	20 шт. · SMC1-46035-20		

Шайба плоская, DIN 125

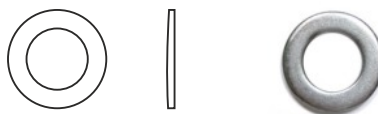

Используется совместно с болтами, шпильками, саморезами, и прочими изделиями для увеличения зоны давления на прижимаемый предмет.

для резьбы	Картонный короб	Картонная коробка	Пластиковый контейнер	Зип-лок
M3			2000 шт. · SMP1-75317-2000	200 шт. · SMZ1-75317-200
M4	5 кг · SMV1-75318-5 20 кг · SM-75318-20	2000 шт. · SMC1-75318-2000	500 шт. · SMP1-75318-500	50 шт. · SMZ1-75318-50
M5	5 кг · SMV1-75319-5 20 кг · SM-75319-20	2000 шт. · SMC1-75319-2000	500 шт. · SMP1-75319-500	50 шт. · SMZ1-75319-50
M6	5 кг · SMV1-75320-5 20 кг · SM-75320-20	1000 шт. · SMC1-75320-1000	200 шт. · SMP1-75320-200	25 шт. · SMZ1-75320-25
M8	5 кг · SMV1-75322-5 20 кг · SM-75322-20	1000 шт. · SMC2-75322-1000	100 шт. · SMP1-75322-100	10 шт. · SMZ1-75322-10
M10	5 кг · SMV1-75324-5 20 кг · SM-75324-20	1000 шт. · SMC3-75324-1000	100 шт. · SMP1-75324-100	5 шт. · SMZ1-75324-5
M12	5 кг · SMV1-75326-5 20 кг · SM-75326-20	500 шт. · SMC3-75326-500	50 шт. · SMP1-75326-50	5 шт. · SMZ1-75326-5
M14	5 кг · SMV1-75328-5 20 кг · SM-7532820	250 шт. · SMC2-75328-250	50 шт. · SMP1-75328-50	5 шт. · SMZ1-75328-5
M16	5 кг · SMV1-75330-5 20 кг · SM-75330-20	250 шт. · SMC3-75330-250	50 шт. · SMP2-75330-50	5 шт. · SMZ1-75330-5
M18	5 кг · SMV1-75332-5 20 кг · SM-75332-20	200 шт. · SMC3-75332-200	50 шт. · SMP2-75332-50	3 шт. · SMZ1-75332-3
M20	5 кг · SMV1-75334-5 20 кг · SM-75334-20	100 шт. · SMC2-75334-100	25 шт. · SMP2-75334-25	3 шт. · SMZ1-75334-3
M22	20 кг · SM-75336-20	70 шт. · SMC1-75336-70	20 шт. · SMP1-75336-20	



Шайба плоская, DIN 125

для резьбы	Картонный короб	Картонная коробка	Пластиковый контейнер	Поштучно
M24	5 кг · SMV1-75338-5 20 кг · SM-75338-20	50 шт. · SMC1-75338-50	10 шт. · SMP1-75338-10	1 шт. · SMP-75338-1
M27	20 кг · SM-75341-20			1 шт. · SMP-75341-1
M30	20 кг · SM-75344-20			1 шт. · SMP-75344-1
M36	20 кг · SM-75350-20			1 шт. · SMP-75350-1
M42	20 кг · SM-75356-20			1 шт. · SMP-75356-1
M48				1 шт. · SMP-75362-1

Шайба плоская увеличенная, DIN 9021



Используется совместно с болтами, шпильками, саморезами, и прочими изделиями для увеличения зоны давления на прижимаемый предмет.

для резьбы	Картонный короб	Картонная коробка	Пластиковый контейнер	Зип-лок
M4	5 кг · SMV1-22762-5 20 кг · SM-22762-20	1000 шт. · SMC1-22762-1000		50 шт. · SMZ1-22762-50
M5	5 кг · SMV1-22763-5 20 кг · SM-22763-20	1000 шт. · SMC1-22763-1000		50 шт. · SMZ1-22763-50
M6	5 кг · SMV1-22764-5 20 кг · SM-22764-20	1000 шт. · SMC3-22764-1000	200 шт. · SMP1-22764-200	25 шт. · SMZ1-22764-25
M8	5 кг · SMV1-22766-5 20 кг · SM-22766-20	500 шт. · SMC3-22766-500	100 шт. · SMP1-22766-100	10 шт. · SMZ1-22766-10
M10	5 кг · SMV1-22768-5 20 кг · SM-22768-20	300 шт. · SMC3-22768-300	50 шт. · SMP1-22768-50	5 шт. · SMZ1-22768-5
M12	5 кг · SMV1-22770-5 20 кг · SM-22770-20	150 шт. · SMC3-22770-150	25 шт. · SMP1-22770-25	5 шт. · SMZ1-22770-5
M14	5 кг · SMV1-22772-5 20 кг · SM-22772-20	100 шт. · SMC3-22772-100	20 шт. · SMP2-22772-20	4 шт. · SMZ1-22772-4
M16	5 кг · SMV1-22774-5 20 кг · SM-22774-20	100 шт. · SMC3-22774-100	20 шт. · SMP2-22774-20	3 шт. · SMZ1-22774-3
M18	5 кг · SMV1-22776-5 20 кг · SM-22776-20	70 шт. · SMC3-22776-70	20 шт. · SMP2-22776-20	3 шт. · SMZ1-22776-3
M20	5 кг · SMV1-22778-5 20 кг · SM-22778-20	50 шт. · SMC3-22778-50	10 шт. · SMP2-22778-10	3 шт. · SMZ1-22778-3
для резьбы	Картонный короб	Картонная коробка		Поштучно
M24	5 кг · SMV1-22782-5 20 кг · SM-22782-20	20 шт. · SMC1-22782-20		1 шт. · SMP-22782-1
M27	20 кг · SM-22785-20			1 шт. · SMP-22785-1
M30	20 кг · SM-22788-20			1 шт. · SMP-22788-1
M36	20 кг · SM-22794-20			1 шт. · SMP-22794-1

Шпилька резьбовая, DIN 975

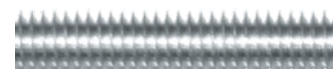
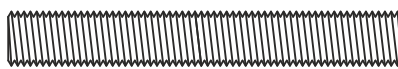

Применяется для наращивания крепежных конструкций с метрической резьбой.

резьба	кл. пр. 4.8; 1000 мм	кл. пр. 4.8; 2000 мм	кл. пр. 5.8; 1000 мм	кл. пр. 8.8; 1000 мм	кл. пр. 8.8; 2000 мм
M4	1 шт. · SMP-71264-1				
M5	1 шт. · SM-72264-1	1 шт. · SMP-72184-1			
M6	1 шт. · SM-73264	1 шт. · SM-73364			
M8	1 шт. · SM-75264	1 шт. · SM-75364	1 шт. · SM-75264-0		1 шт. · SM-54740-1
M10	1 шт. · SM-77264	1 шт. · SM-77364	1 шт. · SM-77264-0		1 шт. · SM-56740-1
M12	1 шт. · SM-79264	1 шт. · SM-79364	1 шт. · SM-79264-0		1 шт. · SM-58740-1
M14	1 шт. · SM-81264	1 шт. · SMP-81364-1	1 шт. · SM-81264-0		
M16	1 шт. · SM-83264	1 шт. · SM-83364	1 шт. · SM-83264-0	1 шт. · SM-62640-1	1 шт. · SM-62740-1
M18	1 шт. · SM-85264-1	1 шт. · SM-85364			1 шт. · SM-66740-1
M20	1 шт. · SM-87264	1 шт. · SM-87364			1 шт. · SM-70740-1
M22	1 шт. · SMP-89264-1	1 шт. · SMP-89364-1			1 шт. · SM-76740-1
M24	1 шт. · SM-91264	1 шт. · SMP-91364-1			1 шт. · SMP-103184-1
M27	1 шт. · SMP-94264-1	1 шт. · SM-94364-1			
M30	1 шт. · SMP-97264-1	1 шт. · SMP-97364-1			
M36	1 шт. · SMP-97264-1	1 шт. · SMP-103364-1			
M42	1 шт. · SMP-67206-1				

ДЮБЕЛЬНАЯ ТЕХНИКА

Дюбель-гвоздь для монтажного пистолета

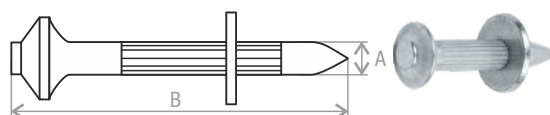

Применяется для пристрелки металлических элементов конструкций производственных зданий и сооружений в качестве деталей соединения.

A×B, мм	Картонная коробка	A×B, мм	Картонная коробка
4,5×30	1 кг (ок. 195 шт.) · SMC1-60792-1	4,5×60	1 кг (ок. 113 шт.) · SMC2-60822-1
4,5×40	1 кг (ок. 155 шт.) · SMC1-60802-1	5,0×100	1 кг (ок. 60 шт.) · SMC2-65862-1
4,5×50	1 кг (ок. 131 шт.) · SMC2-60812-1		

Дюбель-гвоздь металлический HD



Предназначен для быстрого сквозного, несъемного крепления профилей и различных тонколистовых материалов к бетону, камню и кирпичу.

A×B, мм	Картонная коробка	Пластиковый контейнер
6×30	100 шт. · SMC1-42903-100	10 шт. · SMP1-42903-10
6×40	100 шт. · SMC2-42913-100	10 шт. · SMP1-42913-10
6×50	100 шт. · SMC2-42923-100	10 шт. · SMP1-42923-10
6×65	100 шт. · SMC3-42938-100	10 шт. · SMP1-42938-10

Дюбель-гвоздь, полипропилен, гриб

Предназначен для крепления конструктивных элементов к стене или штукатурному профилю, плинтусов, фольги, листового металла, деревянных брусков и пр.

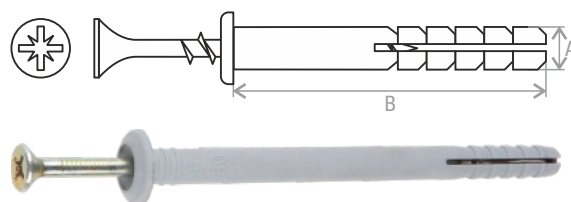

А×В, мм	диаметр шурупа, мм	Картонный короб	Пластиковый контейнер	Зип-лок
6×40	4,0–5,0	5 кг · SMV2-82198-5	50 шт. · SMP2-82198-50	10 шт. · SMZ2-82198-10
		200 шт. · SMC3-82198-200		
6×60	4,0–5,0	5 кг · SMV2-82218-5	30 шт. · SMP2-82218-30	10 шт. · SMZ2-82218-10
		200 шт. · SMC3-82218-100		
6×80	4,0–5,0	5 кг · SMV2-82238-5	30 шт. · SMP3-82238-30	10 шт. · SMZ3-82238-10
		200 шт. · SMC3-82238-100		

Дюбель-гвоздь, полипропилен, потай

Предназначен для крепления конструктивных элементов к стене или штукатурному профилю, плинтусов, фольги, листового металла, деревянных брусков и пр.

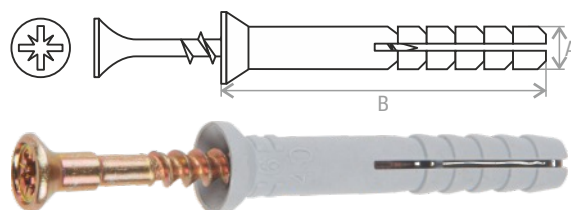

А×В, мм	диаметр шурупа, мм	Картонный короб	Картонная коробка	Пластиковый контейнер	Зип-лок
5×25	3,0–4,0		200 шт. · SMC1-39879-200		
5×30	3,0–4,0		200 шт. · SMC1-39884-200		
5×40	3,0–4,0		200 шт. · SMC1-39894-200		
6×40	4,0–5,0	5 кг · SMV2-40894-5	200 шт. · SMC3-40894-200	50 шт. · SMP2-40894-50	10 шт. · SMZ2-40894-10
		200 шт. · SMW1-40894-2000		100 шт. · SMP4-40894-100	
6×60	4,0–5,0	5 кг · SMV2-40914-5	100 шт. · SMC3-40914-100	30 шт. · SMP2-40914-30	10 шт. · SMZ2-40914-10
		1500 шт. · SMW1-40914-1500			
6×80	4,0–5,0	5 кг · SMV2-40934-5	100 шт. · SMC3-40934-100	50 шт. · SMP3-40934-50	10 шт. · SMZ3-40934-10
		1000 шт. · SMW1-40934-1000			
8×60	4,5–6,0	5 кг · SMV2-42914-5	80 шт. · SMC3-42914-80	25 шт. · SMP2-42914-25	6 шт. · SMZ3-42914-6
		1000 шт. · SMW1-42914-1000			
8×80	4,5–6,0	5 кг · SMV2-42934-5	50 шт. · SMC2-42934-50	20 шт. · SMP3-42934-20	4 шт. · SMZ3-42934-4
		500 шт. · SMP-42934-500			
8×100	4,5–6,0	5 кг · SMV3-42954-5	50 шт. · SMC3-42954-50	20 шт. · SMP3-42954-20	
		700 шт. · SMW1-42954-700			
8×120	4,5–6,0	5 кг · SMV2-42954-5	50 шт. · SMC3-42974-50	20 шт. · SMP3-42974-20	
8×140	4,5–6,0	5 кг · SMV2-42994-5	50 шт. · SMC3-42994-50	25 шт. · SMP4-42994-25	
8×160	4,5–6,0	5 кг · SMV2-43104-5	40 шт. · SMC3-43014-40		
10×100	6,0–8,0	5 кг · SMV2-44954-5	30 шт. · SMC3-44954-30	10 шт. · SMP3-44954-10	
10×120	6,0–8,0	5 кг · SMV2-44974-5	30 шт. · SMC3-44974-30	15 шт. · SMP4-44974-15	
10×140	6,0–8,0	5 кг · SMV1-44994-5	25 шт. · SMC3-44994-25	15 шт. · SMP4-44994-15	
10×160	6,0–8,0	5 кг · SMV1-45104-5	25 шт. · SMC3-45104-25		

Дюбель для газо-силикатных блоков

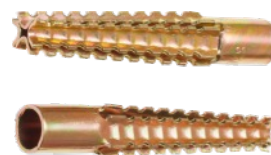
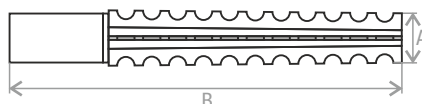

Применяется для монтажа газопроводных труб, водопроводных труб в сочетании с хомутами. Подходит для крепления в бетоне, газобетоне.

A×B, мм	диаметр шурупа, мм	Картонная коробка	Пластиковый контейнер
6×32	4,5–5,0	500 шт. · SMC3-37254-500	40 шт. · SMP1-37254-40
8×60	5,0–6,0	100 шт. · SMC3-39282-100	12 шт. · SMP1-39282-12
10×60	6,0–8,0	50 шт. · SMC2-41282-50	10 шт. · SMP1-41282-10

Дюбель для кабель-канала

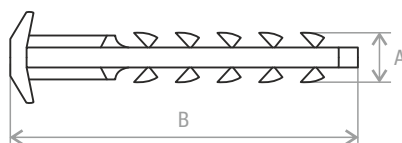

Используется для быстрого монтажа кабель-каналов по стенам из кирпича и бетона. Устройство дюбеля позволяет минимизировать количество крепежных элементов. Производится из нейлона высокого качества.

A×B, мм	Пакет	Пластиковый контейнер
6×45	500 шт. · SM-36174-500	50 шт. · SMP2-36174-50

Дюбель для пенобетона

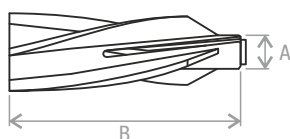

Высокие внешние ребра дюбеля позволяют значительно увеличить площадь соприкосновения с материалом. При распирании дюбеля шурупом обеспечивается его надежное закрепление в пенобетоне. Материал — нейлон.

A×B, мм	диаметр шурупа, мм	Пакет	Пластиковый контейнер
8×55	5	100 шт. · SM-95351-100	20 шт. · SMP2-95351-20
10×60	7	100 шт. · SM-97356-100	25 шт. · SMP4-97356-25
14×80	10	100 шт. · SM-101376-100	10 шт. · SMP2-101376-10

Дюбель для теплоизоляции

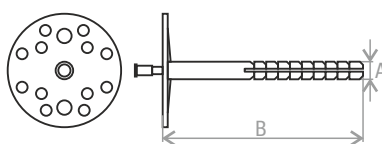

Применяется для крепления термоизоляционных материалов к бетонной кладке. Используется для монтажа на стенах, особо подверженных неблагоприятным воздействиям атмосферных условий.

A×B, мм	Картонный короб	
10×90	200 шт. · SMW1-61158-200	1000 шт. · SMW3-61158-1000
10×120	100 шт. · SMW1-61188-100	1000 шт. · SMW3-61188-1000
10×140	100 шт. · SMC4-61208-100	1000 шт. · SMW3-61208-1000
10×160	100 шт. · SMC4-61228-100	500 шт. · SMW3-61228-500
10×180	50 шт. · SMW1-61248-50	500 шт. · SMW3-61248-500
10×200	50 шт. · SMW1-61268-50	500 шт. · SMW3-61268-500
10×220	50 шт. · SMW1-61288-50	400 шт. · SMW3-61288-400
10×260	50 шт. · SMW1-61328-50	400 шт. · SMW3-61328-400
10×300	50 шт. · SMW1-61368-50	400 шт. · SMW3-61368-400

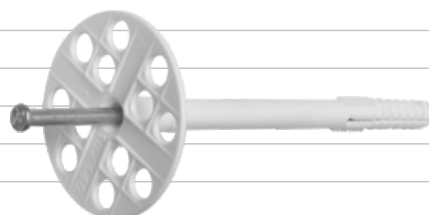

металлический гвоздь



Дюбель для теплоизоляции

	А×В, мм	Картонный короб	
металлический гвоздь, термоголовка	10×80	200 шт. · SMW1-54070-200	1000 шт. · SMW3-54070-1000
	10×100	100 шт. · SMW1-54090-100	1000 шт. · SMW3-54090-1000
	10×110	100 шт. · SMW1-54100-100	1000 шт. · SMW3-54100-1000
	10×120	100 шт. · SMW1-54110-100	1000 шт. · SMW3-54110-1000
	10×140	100 шт. · SMW1-54130-100	1000 шт. · SMW3-54130-1000
	10×160	100 шт. · SMW1-54150-100	500 шт. · SMW3-54150-500
	10×180	100 шт. · SMW1-54170-100	500 шт. · SMW3-54170-500
	10×200	50 шт. · SMW1-54190-50	500 шт. · SMW3-54170-500
	10×220	50 шт. · SMW1-54210-50	400 шт. · SMW3-54210-400
	10×260	50 шт. · SMW1-54250-50	400 шт. · SMW3-54250-400
10×300	50 шт. · SMW1-54290-50	400 шт. · SMW3-54290-400	
пластиковый гвоздь	10×90	200 шт. · SMW1-28955-200	1000 шт. · SMW3-28955-1000
	10×100	100 шт. · SMW1-28965-100	1000 шт. · SMW3-28965-1000
	10×110	100 шт. · SMW1-28975-100	1000 шт. · SMW3-28975-1000
	10×120	100 шт. · SMW1-28985-100	1000 шт. · SMW3-28985-1000
	10×140	100 шт. · SMW1-29005-100	500 шт. · SMW3-29005-500
	10×160	50 шт. · SMW1-29025-50	500 шт. · SMW3-29025-500
	10×180	50 шт. · SMW1-29045-50	500 шт. · SMW3-29045-500
	10×200	50 шт. · SMW1-29065-50	500 шт. · SMW3-29065-500

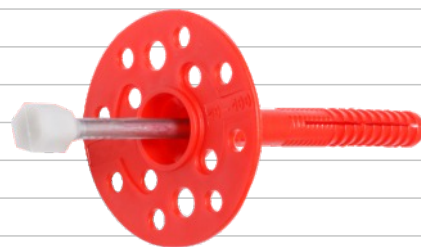

Дюбель для хомута-стяжки

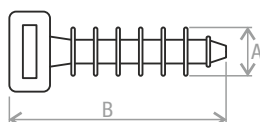

Используется для крепления кабельных хомутов при необходимости крепления кабелей по бетонным, кирпичным и им подобным несущим поверхностям. Рабочая часть дюбеля выполнена в виде пластин, которые при забивании сминаются определенным образом и препятствуют вытаскиванию дюбеля.

А×В, мм	Пакет	Пластиковый контейнер
6×35	500 шт. · SMC3-41507-500	50 шт. · SMP2-41507-50
8×45	500 шт. · SMC2-43517-500	20 шт. · SMP1-43517-20

Дюбель кровельный (ГОК)

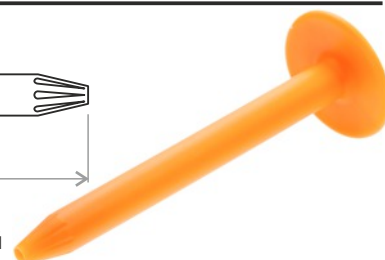
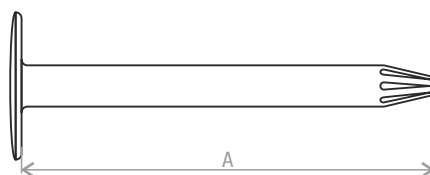

Используется для крепления тепло- и гидроизоляции к основанию кровли из металлического профилированного листа, бетона, дерева. Рекомендуется использовать с шурупом по металлу с резьбой 4,8 мм или шурупом по бетону с резьбой 6,3 мм с керамическим покрытием (RUSPERT).

А, мм	Поштучно	А, мм	Поштучно	А, мм	Поштучно
20	1 шт. · SMP-85557-1	100	1 шт. · SMP-85637-1	180	1 шт. · SMP-85717-1
35	1 шт. · SMP-85572-1	120	1 шт. · SMP-85657-1	200	1 шт. · SMP-85737-1
50	1 шт. · SMP-85587-1	130	1 шт. · SMP-85667-1	235	1 шт. · SMP-85772-1
60	1 шт. · SMP-85597-1	140	1 шт. · SMP-85677-1		
80	1 шт. · SMP-85617-1	160	1 шт. · SMP-85697-1		

Дюбель кровельный винтовой

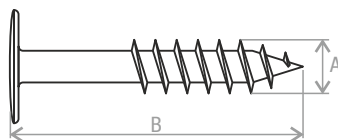

Используется при ремонте плоских кровель для крепления новых слоев тепло- и гидроизоляции поверх старых слоев без демонтажа последних.

А×В, мм	Поштучно
18×70	1 шт. · SMP-84292-1
18×110	1 шт. · SMP-84332-1
28×70	1 шт. · SMP-94292-1
28×110	1 шт. · SMP-94332-1

Дюбель металлический для пустотелых конструкций (Molly)

Используется для крепления предметов к листовым стройматериалам, а также к материалам с пустотами.

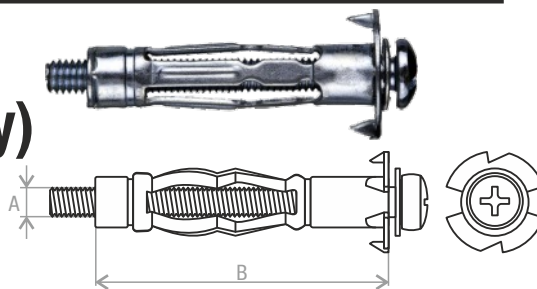

А×В, мм	Поштучно
M4×20	1 шт. · SMP-61860-1
M4×32	1 шт. · SMP-61872-1
M4×38	1 шт. · SMP-61878-1
M4×46	1 шт. · SMP-61886-1
M4×54	1 шт. · SMP-61894-1
M4×59	1 шт. · SMP-61899-1
M5×37	1 шт. · SMP-62877-1

А×В, мм	Поштучно
M5×52	1 шт. · SMP-62892-1
M5×65	1 шт. · SMP-62905-1
M6×37	1 шт. · SMP-63877-1
M6×52	1 шт. · SMP-63892-1
M6×65	1 шт. · SMP-63905-1
M6×80	1 шт. · SMP-63920-1

Дюбель металлический для пустотелых конструкций Г-образный

Используется для крепления предметов к листовым стройматериалам, а также к материалам с пустотами.

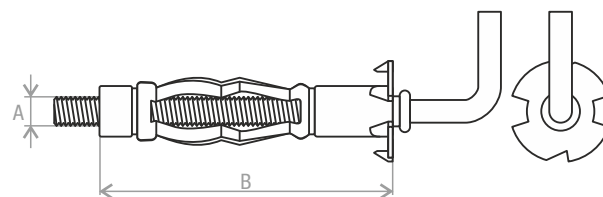

А×В, мм	Поштучно
M5×52	1 шт. · SMP-20600-1
M6×52	1 шт. · SMP-21600-1



Дюбель металлический для пустотелых конструкций С-образный

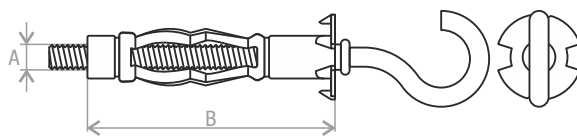

Используется для крепления предметов к листовым стройматериалам, а также к материалам с пустотами.

А×В, мм	Поштучно
M5×52	1 шт. · SMP-92580-1
M6×52	1 шт. · SMP-93580-1

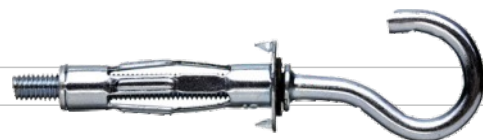

Дюбель пластиковый для ГКЛ DRIVA

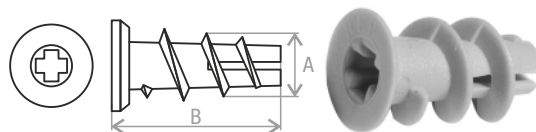

Применяется для крепления легких предметов к тонкостенным основаниям — гипсокартону, фанере, ДСП. Для закрепления не используется принцип распора, возможно использование практически под любой саморез. Не требуется предварительное сверление.

А×В, мм	диаметр шурупа, мм	Картонная коробка	Пластиковый контейнер	Зип-лок
15×23	4,0–5,0	250 шт. · SMC3-36028-250	50 шт. · SMP2-36028-50	10 шт. · SMZ1-36028-10

Дюбель пластиковый для ГКЛ DRIVA со сверлом

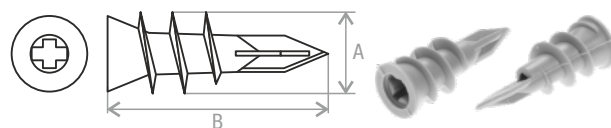

Предназначен для крепления к гипсокартону светильников, плинтусов, выключателей, кабельных каналов, деревянных реек и так далее. Не требует предварительного рассверливания отверстия и монтируется с помощью обычной крестообразной отвертки.

А×В, мм	диаметр шурупа, мм	Картонная коробка	Пластиковый контейнер	Зип-лок
12×32	3,5–4,0	250 шт. · SMC2-57300-250	50 шт. · SMP1-57300-50	10 шт. · SMZ1-57300-10

Дюбель пластмассовый для пустотелых конструкций (бабочка)

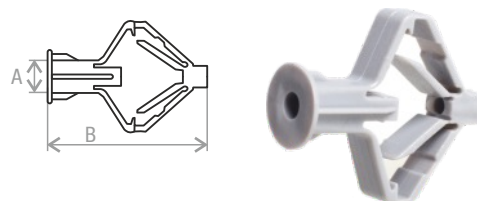

Применяется для крепления легких предметов к пустотелым материалам.

А×В, мм	диаметр шурупа, мм	Картонная коробка	Пластиковый контейнер	Зип-лок
10×50	3,5–4,0	100 шт. · SMC3-45867-100	30 шт. · SMP2-45867-30	6 шт. · SMZ2-45867-6

Дюбель рамный без шурупа, нейлон, гриб

Предназначен для сквозного монтажа к основаниям из бетона, полнотелого и щелевого кирпича, пенобетона, гипсовых плит и др.

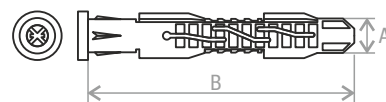

A×B, мм	диаметр шурупа, мм	Пакет
10×80	6	50 шт. · SM-17678-50
10×100	6	50 шт. · SM-17698-50
10×120	6	50 шт. · SM-22342-50

Дюбель рамный без шурупа, нейлон, потай

Предназначен для сквозного монтажа к основаниям из бетона, полнотелого и щелевого кирпича, пенобетона, гипсовых плит и др.

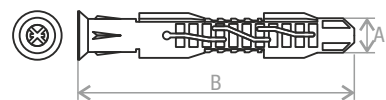

A×B, мм	диаметр шурупа, мм	Пакет
10×80	6	50 шт. · SM-98868-50
10×100	6	50 шт. · SM-98888-50
10×120	6	50 шт. · SM-98908-50
10×140	6	50 шт. · SM-98928-50
14×100	10	50 шт. · SM-102888-50

Дюбель рамный без шурупа, полипропилен, потай

Предназначен для сквозного монтажа к основаниям из бетона, полнотелого и щелевого кирпича, пенобетона, гипсовых плит и др.

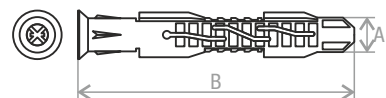

A×B, мм	диаметр шурупа, мм	Пакет
10×80	6	50 шт. · SM-78705-50
10×100	6	50 шт. · SM-78725-50
10×120	6	50 шт. · SM-78745-50
10×140	6	50 шт. · SM-78765-50
10×160	6	50 шт. · SM-78785-50

A×B, мм	диаметр шурупа, мм	Пакет
10×200	6	50 шт. · SM-78825-50
12×100	8	50 шт. · SM-80725-50
12×120	8	50 шт. · SM-80745-50
14×100	10	50 шт. · SM-82725-50
14×140	10	50 шт. · SM-82765-50

Дюбель рамный нейлон, гриб, с шурупом

Предназначен для сквозного монтажа деревянных реек, бруса, кровельных и фасадных конструкций, оконных рам, дверных косяков и т.д. к основаниям из бетона, полнотелого и щелевого кирпича, пенобетона, гипсовых плит и др.

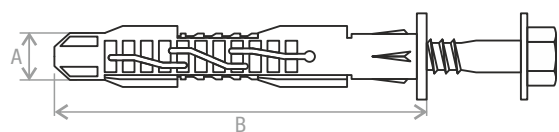

A×B, мм	Картонная коробка
10×80	30 шт. · SMC3-17678-30
10×100	20 шт. · SMC3-17698-20
10×120	20 шт. · SMC3-17718-20

Дюбель рамный нейлон, потай, с шурупом

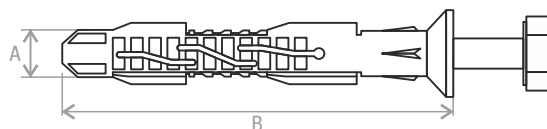

Предназначен для сквозного монтажа деревянных реек, бруса, кровельных и фасадных конструкций, оконных рам, дверных косяков и т.д. к основаниям из бетона, полнотелого и щелевого кирпича, пенобетона, гипсовых плит и др.

А×В, мм	Картонная коробка
10×80	50 шт. · SMC3-46056-50
10×100	40 шт. · SMC3-46076-40
10×120	25 шт. · SMC3-46096-25
10×140	25 шт. · SMC3-46116-25
10×160	25 шт. · SMC3-46136-25



Дюбель распорный, тип К

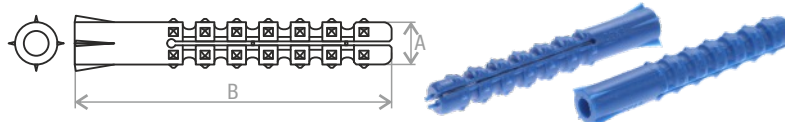

Шипы усиливают коэффициент трения. Толстые стенки и входное отверстие исключают люфт при поперечной нагрузке. Блокировочные рёбра на конце дюбеля предотвращают его проворачивание на начальной стадии ввинчивания шурупа.

А×В, мм	диаметр шурупа, мм	Картонная коробка	Пластиковый контейнер
5×30	3,0–3,5	250 шт. · SMC1-40752-250	100 шт. · SMP1-40752-100
5×40	3,0–3,5	250 шт. · SMC1-40762-250	100 шт. · SMP1-40762-100
6×25	3,0–4,0	250 шт. · SMC2-41747-250	100 шт. · SMP2-41747-100
6×30	3,0–4,0	250 шт. · SMC2-41752-250	100 шт. · SMP2-41752-100
6×35	3,0–4,0	250 шт. · SMC2-41757-250	100 шт. · SMP2-41757-100
6×40	3,0–4,0	250 шт. · SMC2-41762-250	100 шт. · SMP2-41762-100
6×50	3,0–4,0	200 шт. · SMC3-41772-200	50 шт. · SMP2-41772-50
6×60	3,0–4,0	200 шт. · SMC3-41782-200	50 шт. · SMP2-41782-50
8×30	4,5–5,0	250 шт. · SMC2-43752-250	100 шт. · SMP2-43752-100
8×40	4,5–5,0	200 шт. · SMC2-43762-200	50 шт. · SMP2-43762-50
8×50	4,5–5,0	100 шт. · SMC2-43772-100	50 шт. · SMP2-43772-50
8×60	4,5–5,0	100 шт. · SMC3-43782-100	25 шт. · SMP1-43782-25
8×80	4,5–5,0	100 шт. · SMC3-43802-100	25 шт. · SMP2-43802-25
10×60	5,5–6,0	50 шт. · SMC2-45782-50	25 шт. · SMP2-45782-25
10×100	5,5–6,0	50 шт. · SMC3-45822-50	25 шт. · SMP3-45822-25
12×70	6,5–7,0	50 шт. · SMC3-47792-50	15 шт. · SMP3-47792-15
12×120	6,5–7,0	40 шт. · SMC3-47842-40	15 шт. · SMP3-47842-15

Дюбель распорный, тип N, нейлон

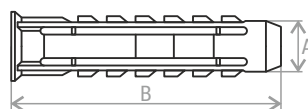

Изготовлен из высококачественного полиамида (нейлона), что увеличивает срок службы и улучшает механические характеристики дюбеля. Благодаря четырем распорным сегментам силы внутри отверстия распределены более равномерно.

A×B, мм	диаметр шурупа, мм	Картонная коробка	Пластиковый контейнер
5×25	3,5–4,0	250 шт. · SMC2-73280-250	100 шт. · SMP1-73280-100
6×30	4,0–5,0	250 шт. · SMC2-74285-250	100 шт. · SMP2-74285-100
6×40	4,0–5,0	250 шт. · SMC2-74295-250	100 шт. · SMP2-74295-100
6×50	4,0–5,0	200 шт. · SMC3-74305-200	50 шт. · SMP2-74305-50
8×40	4,5–6,0	200 шт. · SMC2-76295-200	50 шт. · SMP2-76295-50
8×50	4,5–6,0	100 шт. · SMC2-76305-100	50 шт. · SMP2-76305-50
8×65	4,5–6,0	100 шт. · SMC3-76320-100	25 шт. · SMP2-76320-25
10×50	6,0–8,0	100 шт. · SMC3-78035-100	25 шт. · SMP2-78305-25
10×80	6,0–8,0	50 шт. · SMC3-78335-50	25 шт. · SMP2-78335-25
12×60	8,0–10,0	50 шт. · SMC3-80315-50	20 шт. · SMP2-80315-20
14×70	10,0–12,0	50 шт. · SMC3-82325-50	15 шт. · SMP3-82325-15

Дюбель распорный, тип S

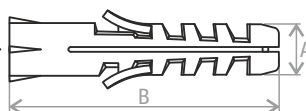

Блокировочные язычки предотвращают проворачивание дюбеля в отверстии, а зубцы прочно закрепляют дюбель за счёт трения в полнотельных материалах. Передняя половина дюбеля имеет сплошное сечение, что усиливает распорное давление в глубине отверстия при завинчивании шурупа.

A×B, мм	диаметр шурупа, мм	Пакет	Пластиковый контейнер	Зип-лок
4×20	2,0–3,0	1000 шт. · SM-51231-1000		100 шт. · SMZ1-51231-100
5×25	3,0–4,5	2000 шт. · SM-52236-2000	100 шт. · SMP1-52236-100	40 шт. · SMZ1-52236-40
6×25	3,5–5,0	1000 шт. · SM-53236-1000	100 шт. · SMP2-53236-100	40 шт. · SMZ1-53236-40
6×30	3,5–5,0	1000 шт. · SM-53241-1000	100 шт. · SMP2-53241-100	40 шт. · SMZ1-53241-40
6×35	3,5–5,0	1000 шт. · SM-53246-1000	100 шт. · SMP2-53246-100	40 шт. · SMZ2-53246-40
8×30	4,0–6,0	1000 шт. · SM-55241-1000	100 шт. · SMP2-55241-100	40 шт. · SMZ2-55241-40
8×40	4,0–6,0	1000 шт. · SM-55251-1000	50 шт. · SMP2-55251-50	20 шт. · SMZ2-55251-20
8×50	4,0–6,0	1000 шт. · SM-55261-1000	50 шт. · SMP2-55261-50	20 шт. · SMZ2-55261-20
10×50	5,0–8,0	500 шт. · SM-57261-500	25 шт. · SMP2-57261-25	10 шт. · SMZ2-57261-10
12×60	8,0–10,0	250 шт. · SM-59271-250	20 шт. · SMP2-59271-20	10 шт. · SMZ2-59271-10

Дюбель распорный, тип Т

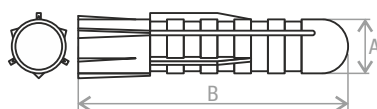

Три распорных сегмента не позволяют шурупу соскальзывать в стороны. Силы, под воздействием которых происходит распираание дюбеля, распределены внутри отверстия более равномерно, что повышает показатели рабочих нагрузок.

А×В, мм	диаметр шурупа, мм	Картонная коробка	Пластиковый контейнер
5×25	3,0–4,5	250 шт. · SMC2-05327-250	100 шт. · SMP1-05327-100
6×25	3,5–5,0	250 шт. · SMC2-06327-250	100 шт. · SMP2-06327-100
6×30	3,5–5,0	250 шт. · SMC2-06332-250	100 шт. · SMP2-06332-100
6×35	3,5–5,0	250 шт. · SMC2-06337-250	100 шт. · SMP2-06337-100
8×30	4,0–6,0	250 шт. · SMC2-08332-250	100 шт. · SMP2-08332-100
8×40	4,0–6,0	200 шт. · SMC2-08342-200	50 шт. · SMP2-08342-50
8×50	4,0–6,0	100 шт. · SMC2-08352-100	50 шт. · SMP2-08352-50
10×50	5,0–8,0	100 шт. · SMC3-10352-100	25 шт. · SMP2-10352-25
12×60	8,0–10,0	50 шт. · SMC3-12362-50	20 шт. · SMP2-12362-20
14×70	10,0–12,0	50 шт. · SMC3-14372-50	15 шт. · SMP2-14372-15
16×80	12,0–14,0	25 шт. · SMC3-16382-25	10 шт. · SMP2-16382-10
20×100	16,0	25 шт. · SMC3-20402-25	5 шт. · SMP2-20402-5

Дюбель распорный, тип U



В плотной кладке дюбель ведет себя как обычный трехлепестковый дюбель и обладает всеми его преимуществами. При попадании в полость дюбель наворачивается на шуруп и завязывается в плотный узел, который надежно крепит шуруп в стене.

А×В, мм	диаметр шурупа, мм	Пакет	Пластиковый контейнер	Зип-лок
5×32	3,0–3,5	1000 шт. · SM-92287-1000	100 шт. · SMP1-92287-100	20 шт. · SMZ1-92287-20
6×37	3,5–4,0	1000 шт. · SM-93292-1000	100 шт. · SMP2-93292-100	
6×42	3,5–4,0	1000 шт. · SM-93297-1000	100 шт. · SMP2-93297-100	20 шт. · SMZ1-93297-20
6×52	3,5–4,0	1000 шт. · SM-93307-1000	50 шт. · SMP2-93307-50	
8×52	5,0–6,0	500 шт. · SM-95307-500	50 шт. · SMP2-95307-50	10 шт. · SMZ1-95307-10
8×72	5,0–6,0	500 шт. · SM-95307-500	50 шт. · SMP2-95327-50	
10×61	7,0–8,0	250 шт. · SM-97316-250	20 шт. · SMP2-97316-20	4 шт. · SMZ1-97316-4
12×71	8,0–10,0	250 шт. · SM-99326-250	20 шт. · SMP2-99326-20	4 шт. · SMZ1-99326-4

Дюбель распорный, тип U, с бортиком



Бортик предотвращает проваливание дюбеля вглубь кладки в случае рыхлого основания или разбитого отверстия.

А×В, мм	диаметр шурупа, мм	Пакет	Пластиковый контейнер	Зип-лок
5×32	3,0–3,5	1000 шт. · SM-37250-1000	100 шт. · SMP1-37250-100	20 шт. · SMZ1-37250-20
6×37	3,5–4,0	1000 шт. · SM-38255-1000	100 шт. · SMP2-38255-100	
6×42	3,5–4,0	1000 шт. · SM-38260-1000	100 шт. · SMP2-38260-100	20 шт. · SMZ1-38260-20
6×52	3,5–4,0	1000 шт. · SM-38270-1000	50 шт. · SMP2-38270-50	

Дюбель распорный, тип U, с бортиком

A×B, мм	диаметр шурупа, мм	Пакет	Пластиковый контейнер	Зип-лок
8×52	5,0–6,0	500 шт. · SM-40270-500	50 шт. · SMP2-40270-50	10 шт. · SMZ1-40270-10
8×72	5,0–6,0	500 шт. · SM-40290-500	50 шт. · SMP2-40290-50	
10×61	7,0–8,0	250 шт. · SM-42279-250	20 шт. · SMP2-42279-20	4 шт. · SMZ1-42279-4
12×71	8,0–10,0	250 шт. · SM-44289-250	20 шт. · SMP2-44289-20	4 шт. · SMZ1-44289-4

Дюбель распорный четырехсегментный

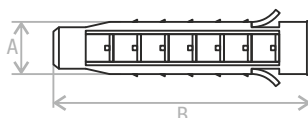

Предназначен для монтажа различных конструкций в бетон, полнотелый кирпич, естественный камень. Наличие блокировочных усов предотвращает проворачивание дюбеля в отверстии, а зубцы прочно закрепляют дюбель за счет трения в полнотелых строительных материалах.

A×B, мм	диаметр шурупа, мм	Пакет	Картонная коробка	Пластиковый контейнер
5×25	3,0–3,5	2000 шт. · SM-41310-2000	300 шт. · SMC2-41310-300	100 шт. · SMP1-42310-100
5×30	3,0–3,5	2000 шт. · SM-41315-2000	250 шт. · SMC2-41315-250	100 шт. · SMP1-42315-100
5×40	3,0–3,5	1000 шт. · SM-41325-1000	200 шт. · SMC2-41325-200	50 шт. · SMP1-41325-50
6×25	3,0–4,0	1000 шт. · SM-42310-1000	300 шт. · SMC2-42310-300	150 шт. · SMP2-42310-150
6×30	3,0–4,0	1000 шт. · SM-42315-1000	250 шт. · SMC2-42315-250	100 шт. · SMP2-42315-100
6×35	3,0–4,0	1000 шт. · SM-42320-1000	250 шт. · SMC2-42320-250	50 шт. · SMP2-42320-50
6×40	3,0–4,0	1000 шт. · SM-42325-1000	200 шт. · SMC2-42325-200	50 шт. · SMP1-42325-50
6×50	3,0–4,0	1000 шт. · SM-42335-1000	100 шт. · SMC2-42335-100	30 шт. · SMP1-42335-30
6×60	3,0–4,0	500 шт. · SM-42345-500	100 шт. · SMC2-42345-100	30 шт. · SMP1-42345-30
8×30	4,5–5,0	500 шт. · SM-44315-500	200 шт. · SMC2-44315-200	100 шт. · SMP2-44315-100
8×40	4,5–5,0	500 шт. · SM-44325-500	100 шт. · SMC2-44325-100	30 шт. · SMP1-44325-30
8×50	4,5–5,0	500 шт. · SM-44335-500	150 шт. · SMC2-44335-150	50 шт. · SMP2-44335-50
8×60	4,5–5,0	500 шт. · SM-44345-500	100 шт. · SMC3-44345-100	30 шт. · SMP3-44345-30
8×80	4,5–5,0	300 шт. · SM-44365-300	100 шт. · SMC3-44365-100	30 шт. · SMP2-44365-30
10×50	5,5–6,0	500 шт. · SM-46335-500	100 шт. · SMC3-46335-100	30 шт. · SMP3-46335-30
10×60	5,5–6,0	250 шт. · SM-46345-250	100 шт. · SMC3-46345-100	30 шт. · SMP3-46345-30
10×100	5,5–6,0	200 шт. · SM-46385-200	50 шт. · SMC3-46385-50	20 шт. · SMP3-46385-20
12×60	6,5–7,0	250 шт. · SM-48345-250	50 шт. · SMC3-48345-50	25 шт. · SMP2-48345-25
12×70	6,5–7,0	200 шт. · SM-48355-200	50 шт. · SMC3-48355-50	20 шт. · SMP3-48355-20
12×120	6,5–7,0	100 шт. · SM-48355-100	30 шт. · SMC3-48405-30	10 шт. · SMP3-48405-10

Дюбель с Г-образным крючком

Предназначен для монтажа различных конструкций в бетон, полнотелый кирпич, естественный камень.

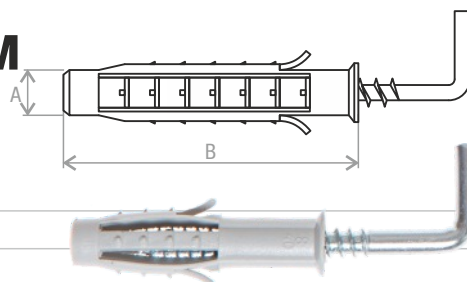

A×B, мм	Пластиковый контейнер	Зип-лок
6×35	20 шт. · SMP1-91282-20	4 шт. · SMZ1-91282-4
8×40	20 шт. · SMP1-93287-20	4 шт. · SMZ1-93287-4
10×50	10 шт. · SMP1-95297-10	2 шт. · SMZ1-95297-2
12×60	10 шт. · SMP2-97307-10	2 шт. · SMZ1-97307-2

Дюбель с С-образным крючком

Предназначен для монтажа различных конструкций в бетон, полнотелый кирпич, естественный камень.

А×В, мм	Пластиковый контейнер	Зип-лок
6×35	20 шт. · SMP1-18613-20	4 шт. · SMZ1-18613-4
8×40	10 шт. · SMP2-20618-10	2 шт. · SMZ1-20618-2
10×50	10 шт. · SMP1-22628-10	2 шт. · SMZ1-22628-2
12×60	10 шт. · SMP2-24638-10	2 шт. · SMZ1-24638-2

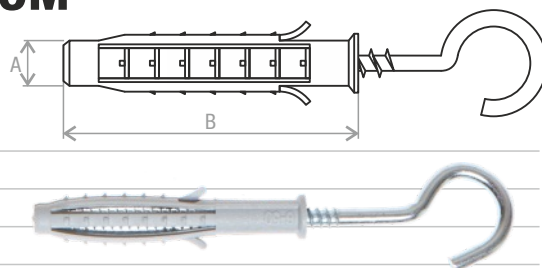

Дюбель складной пружинный, полукольцо

Применяется для крепления легких материалов в пустотелых плитах, пустотелых кирпичах, гипсокартоне.

А×В, мм	Поштучно
M3×85	1 шт. · SMP-79967-1
M4×75	1 шт. · SMP-80957-1
M5×95	1 шт. · SMP-81997-1

А×В, мм	Поштучно
M6×100	1 шт. · SMP-82982-1
M8×100	1 шт. · SMP-66982-1

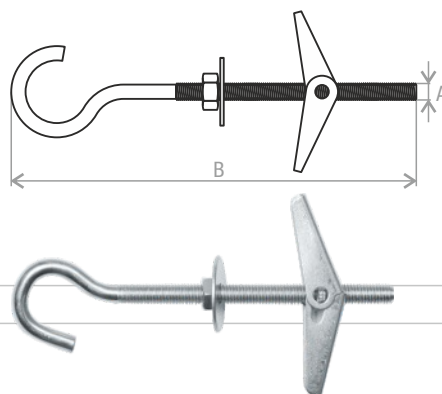

Дюбель фасадный с шурупом, нейлон, гриб

Предназначен для сквозного монтажа деревянных реек, бруса, кровельных и фасадных конструкций, оконных рам, дверных косяков и т.д. к основаниям из бетона, полнотелого и щелевого кирпича, пенобетна, гипсовых плит и др.

А×В, мм	Упаковка
10×85	50 шт. · SMP-22885-50
10×100	50 шт. · SMP-22815-50
10×120	50 шт. · SMP-22817-50
10×160	25 шт. · SMP-22821-25

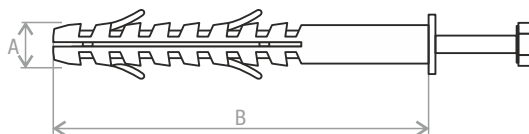

Дюбель-хомут для круглого кабеля

Предназначен для крепления кабелей (проводов), пучков кабелей (проводов), металлорукава и гофрорукава к бетону и сплошному кирпичу. Позволяет исключить из процесса монтажных работ дюбеля и шурупы.

диаметр обхвата, мм	Пластиковый контейнер
5-10	100 шт. · SMP3-96276-100
11-28	50 шт. · SMP2-12283-50
19-25	50 шт. · SMP3-20290-50



Дюбель-хомут для прямоугольного кабеля

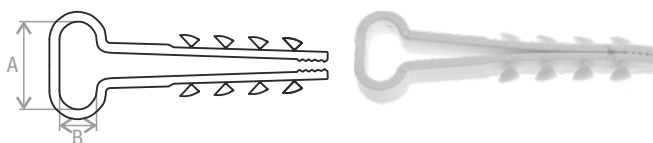

Предназначен для крепления кабелей (проводов), пучков кабелей (проводов), металлорукава и гофрорукава к бетону и сплошному кирпичу. Позволяет исключить из процесса монтажных работ дюбеля и шурупы.

А×В, мм	Пластиковый контейнер
8×5	100 шт. · SMP2-80563-100
10×5	100 шт. · SMP2-82563-100
12×6	100 шт. · SMP2-84564-100
14×6	100 шт. · SMP3-86564-100

Шайба для теплоизоляции

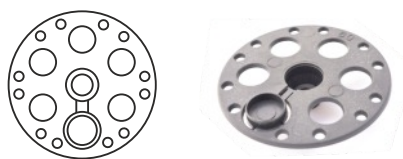

Предназначена для крепления теплоизоляции к основанию из дерева, ДСП, тонкой листовой стали. Макс. диам. гвоздя и шурупа 5 мм.

диаметр	Зип-лок
50 мм	100 шт. · SMP-52830-100
60 мм	50 шт. · SMZ8-52840-50

ЗАКЛЕПКИ

Заклепка вытяжная цветная

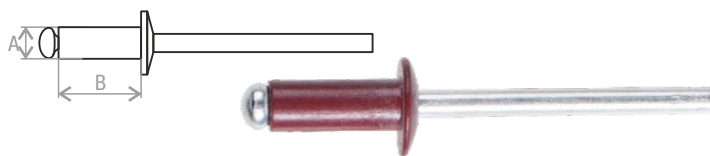

Применяется для неразъемного соединения тонких металлических листов, крепления фасадных пластин к подконструкциям, соединения различных твердых материалов и конструкций.

А×В, мм / цвет	Картонный короб	Картонная коробка	Пластиковый контейнер	Зип-лок	
3,2×8	RAL 1014	20 000 шт. · SM-101895-20000	1000 шт. · SMC2-101895-1000	250 шт. · SMP2-101895-250	50 шт. · SMZ1-101895-50
	RAL 1015	20 000 шт. · SM-54826-20000	1000 шт. · SMC2-54826-1000	250 шт. · SMP2-54826-250	50 шт. · SMZ1-54286-50
	RAL 3005	20 000 шт. · SM-83225-20000	1000 шт. · SMC2-83225-1000	250 шт. · SMP2-83225-250	50 шт. · SMZ1-83225-50
	RAL 3009			250 шт. · SMP2-100266-250	
	RAL 3011	20 000 шт. · SM-34186-20000	1000 шт. · SMC2-34186-1000	250 шт. · SMP2-34186-250	50 шт. · SMZ1-34186-50
	RAL 5005	20 000 шт. · SM-81897-20000	1000 шт. · SMC2-81897-1000	250 шт. · SMP2-81897-250	50 шт. · SMZ1-81897-50
	RAL 5021			250 шт. · SMP2-43119-250	
	RAL 6005	20 000 шт. · SM-68495-20000	1000 шт. · SMC2-68495-1000	250 шт. · SMP2-68495-250	50 шт. · SMZ1-68495-50
	RAL 6029		1000 шт. · SMC2-99263-1000	250 шт. · SMP2-99263-250	50 шт. · SMZ1-99263-50
	RAL 8017	20 000 шт. · SM-52051-20000	1000 шт. · SMC2-52051-1000	250 шт. · SMP2-52051-250	50 шт. · SMZ1-52051-50
	RAL 9003	20 000 шт. · SM-67396-20000	1000 шт. · SMC2-67396-1000	250 шт. · SMP2-67396-250	50 шт. · SMZ1-67369-50
4,0×10	RAL 1014	20 000 шт. · SM-19897-20000	1000 шт. · SMC3-19897-1000	200 шт. · SMP2-19897-200	50 шт. · SMZ1-19897-50
	RAL 1015	20 000 шт. · SM-62828-20000	1000 шт. · SMC3-62828-1000	200 шт. · SMP2-62828-200	50 шт. · SMZ1-62828-50
	RAL 3005	20 000 шт. · SM-91227-20000	1000 шт. · SMC3-91227-1000	200 шт. · SMP2-91227-200	50 шт. · SMZ1-91227-50
	RAL 3009	20 000 шт. · SM-18268-20000	1000 шт. · SMC3-18268-1000	200 шт. · SMP2-18268-200	50 шт. · SMZ1-18268-50



Заклепка вытяжная цветная

А×В, мм / цвет	Картонный короб	Картонная коробка	Пластиковый контейнер	Зип-лок	
4,0×10	RAL 3011	20 000 шт. · SM-42188-20000	1000 шт. · SMC3-42188-1000	200 шт. · SMP2-42188-200	50 шт. · SMZ1-42188-50
	RAL 5002	20 000 шт. · SM-17597-20000	1000 шт. · SMC3-17597-1000	200 шт. · SMP2-17597-200	50 шт. · SMZ1-17597-50
	RAL 5005	20 000 шт. · SM-89899-20000	1000 шт. · SMC3-89899-1000	200 шт. · SMP2-89899-200	50 шт. · SMZ1-89899-50
	RAL 5021	20 000 шт. · SM-51121-20000	1000 шт. · SMC3-51121-1000	200 шт. · SMP2-51121-200	50 шт. · SMZ1-51121-50
	RAL 6002	20 000 шт. · SM-17265-20000	1000 шт. · SMC3-17265-1000	200 шт. · SMP2-17265-200	50 шт. · SMZ1-17265-50
	RAL 6005	20 000 шт. · SM-76497-20000	1000 шт. · SMC3-76497-1000	200 шт. · SMP2-76497-200	50 шт. · SMZ1-76497-50
	RAL 7004	20 000 шт. · SM-35274-20000	1000 шт. · SMC3-35274-1000	200 шт. · SMP2-35274-200	50 шт. · SMZ1-35274-50
	RAL 7024	20 000 шт. · SM-28587-20000	1000 шт. · SMC3-28587-1000	200 шт. · SMP2-28587-200	50 шт. · SMZ1-28587-50
	RAL 8017	20 000 шт. · SM-60053-20000	1000 шт. · SMC3-60053-1000	200 шт. · SMP2-60053-200	50 шт. · SMZ1-60053-50
	RAL 9003	20 000 шт. · SM-75398-20000	1000 шт. · SMC3-75398-1000	200 шт. · SMP2-75398-200	50 шт. · SMZ1-75398-50
4,8×12	RAL 9017	20 000 шт. · SM-27753-20000	1000 шт. · SMC3-27753-1000	200 шт. · SMP2-27753-200	50 шт. · SMZ1-27753-50
	RAL 3005	10 000 шт. · SM-99229-10000	500 шт. · SMC3-99229-500	150 шт. · SMP2-99229-150	25 шт. · SMZ1-99229-25
	RAL 3009	10 000 шт. · SM-26270-10000	500 шт. · SMC3-26270-500	150 шт. · SMP2-26270-150	25 шт. · SMZ1-26270-25
	RAL 3011	10 000 шт. · SM-50190-10000	500 шт. · SMC3-50190-500	150 шт. · SMP2-50190-150	25 шт. · SMZ1-50190-25
	RAL 5005	10 000 шт. · SM-97901-10000	500 шт. · SMC3-97901-500	150 шт. · SMP2-97901-150	25 шт. · SMZ1-97901-25
	RAL 6005	10 000 шт. · SM-84499-10000	500 шт. · SMC3-84499-500	150 шт. · SMP2-84499-150	25 шт. · SMZ1-84499-25
	RAL 7004	10 000 шт. · SM-36589-10000	500 шт. · SMC3-36589-500	150 шт. · SMP2-36589-150	25 шт. · SMZ1-36589-25
	RAL 7024	10 000 шт. · SM-43276-10000	500 шт. · SMC3-43276-500	150 шт. · SMP2-43276-150	25 шт. · SMZ1-43276-25
	RAL 8017	10 000 шт. · SM-68055-10000	500 шт. · SMC3-68055-500	150 шт. · SMP2-68055-150	25 шт. · SMZ1-68055-25
	RAL 8019		500 шт. · SMC3-57900-500	150 шт. · SMP2-57900-150	25 шт. · SMZ1-57900-25
RAL 9003	10 000 шт. · SM-83400-10000	500 шт. · SMC3-83400-500	150 шт. · SMP2-83400-150	25 шт. · SMZ1-83400-25	
RAL 9017	10 000 шт. · SM-35755-10000	500 шт. · SMC3-35755-500	150 шт. · SMP2-35755-150	25 шт. · SMZ1-35755-25	

Заклепка вытяжная

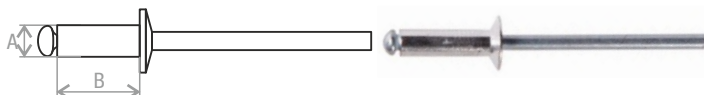

Применяется для неразъемного соединения тонких металлических листов, крепления фасадных пластин к подконструкциям, соединения различных твердых материалов и конструкций.

А×В, мм	Картонный короб	Картонная коробка	Пластиковый контейнер	Зип-лок	
алюминий/сталь	2,4×6	20 000 шт. · SM-18326-20000	1000 шт. · SMC1-028326-1000	250 шт. · SMP1-028326-250	50 шт. · SMZ1-028326-50
	2,4×8	20 000 шт. · SM-18328-20000	1000 шт. · SMC1-028328-1000	250 шт. · SMP1-028328-250	50 шт. · SMZ1-028328-50
	2,4×10	20 000 шт. · SM-18330-20000	1000 шт. · SMC2-18330-1000	250 шт. · SMP1-18330-250	50 шт. · SMZ1-18330-50
	2,4×12		1000 шт. · SMC2-18332-1000	250 шт. · SMP1-18332-250	50 шт. · SMZ1-18332-50
	3,2×6	20 000 шт. · SM-26326-20000	1000 шт. · SMC2-26326-1000	300 шт. · SMP2-26326-300	50 шт. · SMZ1-26326-50
	3,2×8	20 000 шт. · SM-26328-20000	1000 шт. · SMC2-26328-1000	300 шт. · SMP2-26328-300	50 шт. · SMZ1-26328-50
	3,2×10	20 000 шт. · SM-26330-20000	1000 шт. · SMC2-26330-1000	300 шт. · SMP2-26330-300	50 шт. · SMZ1-26330-50
	3,2×12	20 000 шт. · SM-26332-20000	1000 шт. · SMC2-26332-1000	250 шт. · SMP2-26332-250	50 шт. · SMZ1-26332-50
	3,2×14	20 000 шт. · SM-26334-20000	1000 шт. · SMC3-26334-1000	250 шт. · SMP2-26334-250	50 шт. · SMZ1-26334-50
	3,2×16	20 000 шт. · SM-26336-20000	1000 шт. · SMC3-26336-1000	250 шт. · SMP2-26336-250	50 шт. · SMZ1-26336-50
	4,0×6	20 000 шт. · SM-34326-20000	1000 шт. · SMC3-34326-1000	250 шт. · SMP2-34326-250	50 шт. · SMZ1-34326-50
	4,0×8	20 000 шт. · SM-34328-20000	1000 шт. · SMC3-34328-1000	250 шт. · SMP2-34328-250	50 шт. · SMZ1-34328-50
	4,0×10	20 000 шт. · SM-34330-20000	1000 шт. · SMC3-34330-1000	200 шт. · SMP2-34330-200	50 шт. · SMZ1-34330-50
	4,0×12	20 000 шт. · SM-34332-20000	1000 шт. · SMC3-34332-1000	200 шт. · SMP2-34332-200	50 шт. · SMZ1-34332-50
	4,0×14	10 000 шт. · SM-34334-10000	1000 шт. · SMC3-34334-1000	200 шт. · SMP2-34334-200	25 шт. · SMZ1-34334-25
	4,0×16	10 000 шт. · SM-34336-10000	500 шт. · SMC3-34336-500	150 шт. · SMP2-34336-150	25 шт. · SMZ1-34336-25
	4,0×18	10 000 шт. · SM-34338-10000	500 шт. · SMC2-34338-500	150 шт. · SMP2-34338-150	25 шт. · SMZ1-34338-25

Заклепка вытяжная

A×B, мм / цвет	Картонный короб	Картонная коробка	Пластиковый контейнер	Зип-лок	
алюминий/сталь	4,0×21	10 000 шт. · SM-34341-10000	500 шт. · SMC3-34341-500	150 шт. · SMP2-34341-150	25 шт. · SMZ1-34341-25
	4,8×6	10 000 шт. · SM-42326-10000	1000 шт. · SMC3-42326-1000	150 шт. · SMP2-42326-150	25 шт. · SMZ1-42326-25
	4,8×8	10 000 шт. · SM-42328-10000	500 шт. · SMC2-42328-500	150 шт. · SMP2-42328-150	25 шт. · SMZ1-42328-25
	4,8×10	10 000 шт. · SM-42330-10000	500 шт. · SMC2-42330-500	150 шт. · SMP2-42330-150	25 шт. · SMZ1-42330-25
	4,8×12	10 000 шт. · SM-42332-10000	500 шт. · SMC3-42332-500	150 шт. · SMP2-42332-150	25 шт. · SMZ1-42332-25
	4,8×14	10 000 шт. · SM-42334-10000	500 шт. · SMC3-42334-500	150 шт. · SMP2-42334-150	25 шт. · SMZ1-42334-25
	4,8×16	10 000 шт. · SM-42336-10000	500 шт. · SMC3-42336-500	100 шт. · SMP2-42336-100	25 шт. · SMZ1-42336-25
	4,8×18	10 000 шт. · SM-42338-10000	500 шт. · SMC3-42338-500	100 шт. · SMP2-42338-100	25 шт. · SMZ1-42338-25
	4,8×20	10 000 шт. · SM-42341-10000	500 шт. · SMC3-42340-500	100 шт. · SMP2-42340-100	10 шт. · SMZ1-42340-10
	4,8×25	10 000 шт. · SM-42345-10000	500 шт. · SMC3-42345-500	100 шт. · SMP2-42345-100	25 шт. · SMZ1-42345-25
	4,8×27	10 000 шт. · SM-42347-10000	500 шт. · SMC3-42347-500	100 шт. · SMP2-42347-100	10 шт. · SMZ1-42347-10
	4,8×30	10 000 шт. · SM-42350-10000	500 шт. · SMC3-42350-500	100 шт. · SMP2-42350-100	10 шт. · SMZ1-42350-10
	6,4×12	5 000 шт. · SM-58332-5000	250 шт. · SMC3-58332-250	50 шт. · SMP2-58332-50	5 шт. · SMZ1-58332-5
	6,4×16	5 000 шт. · SM-58336-5000	300 шт. · SMC3-58336-300	80 шт. · SMP2-58336-80	5 шт. · SMZ1-58336-5
	6,4×20	5 000 шт. · SM-58340-5000	250 шт. · SMC3-58340-250	50 шт. · SMP2-58340-50	5 шт. · SMZ1-58340-5
	6,4×25	5 000 шт. · SM-58325-5000	250 шт. · SMC3-58345-250	50 шт. · SMP2-58345-50	5 шт. · SMZ1-58345-5
сталь/сталь	3,2×6	10 000 шт. · SM-14584-10000	2000 шт. · SMC3-14584-2000	400 шт. · SMP2-14584-400	
	3,2×8	10 000 шт. · SM-14586-10000	1000 шт. · SMC2-14586-1000	250 шт. · SMP2-14586-250	25 шт. · SMZ1-14586-25
	3,2×10	10 000 шт. · SM-14588-10000	1000 шт. · SMC2-14588-1000	300 шт. · SMP2-14588-300	50 шт. · SMZ1-14588-50
	3,2×12	10 000 шт. · SM-14590-10000	1000 шт. · SMC3-14590-1000	300 шт. · SMP2-14590-300	50 шт. · SMZ1-14590-50
	3,2×14	10 000 шт. · SM-14592-10000	1000 шт. · SMC3-14592-1000	250 шт. · SMP2-14592-250	50 шт. · SMZ1-14592-50
	3,2×16	10 000 шт. · SM-14594-10000	1000 шт. · SMC3-14594-1000	250 шт. · SMP2-14594-250	50 шт. · SMZ1-14594-50
	4,0×8	10 000 шт. · SM-22586-10000	1000 шт. · SMC3-22586-1000	250 шт. · SMP2-22586-250	25 шт. · SMZ1-22586-25
	4,0×10	10 000 шт. · SM-22588-10000	1000 шт. · SMC3-22588-1000	200 шт. · SMP2-22588-200	25 шт. · SMZ1-22588-25
	4,0×12	10 000 шт. · SM-22590-10000	1000 шт. · SMC3-22590-1000	200 шт. · SMP2-22590-200	25 шт. · SMZ1-22590-25
	4,8×8	5 000 шт. · SM-30586-5000	500 шт. · SMC3-30586-500	150 шт. · SMP2-30586-150	25 шт. · SMZ1-30586-25
	4,8×10	5 000 шт. · SM-30588-5000	500 шт. · SMC3-30588-500	150 шт. · SMP2-30588-150	25 шт. · SMZ1-30588-25
	4,8×12	5 000 шт. · SM-30590-5000	500 шт. · SMC3-30590-500	150 шт. · SMP2-30590-150	25 шт. · SMZ1-30590-25
	4,8×16	5 000 шт. · SM-30594-5000	500 шт. · SMC3-30594-500	100 шт. · SMP2-30594-100	25 шт. · SMZ1-30594-25
	4,8×21	5 000 шт. · SM-30599-5000	300 шт. · SMC3-30599-300	50 шт. · SMP2-30599-50	10 шт. · SMZ1-30599-10
	6,4×12	2 500 шт. · SM-46590-2500	250 шт. · SMC3-46590-250	50 шт. · SMP2-46590-50	5 шт. · SMZ1-46590-5
	6,4×16	2 500 шт. · SM-46594-2500			

Заклепка резьбовая, потайной бортик

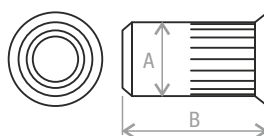

Применяется для соединения в относительно тонкостенных элементах конструкций, листов, профилей и т.д. в качестве соединительного элемента, при применении которого получается неповрежденная резьба, готовая к привинчиванию другого материала.

резьба	A×B, мм	Картонный короб	Картонная коробка	Зип-лок
M4	6×12	10 000 шт. · SM-61102-10000	500 шт. · SMC1-61102-500	50 шт. · SMZ1-61102-50
M5	7×12	8 000 шт. · SM-61103-8000	500 шт. · SMC1-61103-500	50 шт. · SMZ1-61103-50
M6	9×16	4 000 шт. · SM-61104-4000	250 шт. · SMC1-61104-250	25 шт. · SMZ1-61104-25
M8	11×18	2 500 шт. · SM-61106-2500	150 шт. · SMC1-61106-150	10 шт. · SMZ1-61106-10
M10	12×20	1 500 шт. · SM-61108-1500	100 шт. · SMC1-61108-100	

Заклепка резьбовая, уменьшенный бортик

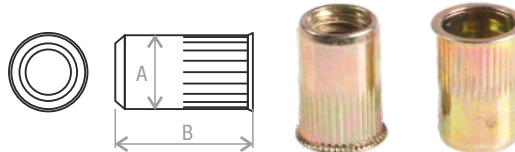

резьба	A×B, мм	Картонный короб	Картонная коробка	Зип-лок
M4	6×12	10 000 шт. · SM-06856-10000	500 шт. · SMC1-06856-500	
M5	7×12	10 000 шт. · SM-06857-10000	500 шт. · SMC1-06857-500	50 шт. · SMZ1-06857-50
M6	9×14	5 000 шт. · SM-06858-5000	250 шт. · SMC1-06858-250	25 шт. · SMZ1-06858-25
M8	11×17	2 500 шт. · SM-06860-2500	150 шт. · SMC1-06860-150	10 шт. · SMZ1-06860-10
M10	12×20	2 000 шт. · SM-06862-2000	100 шт. · SMC1-06862-100	10 шт. · SMZ1-06862-10

Заклепка резьбовая, цилиндрический бортик

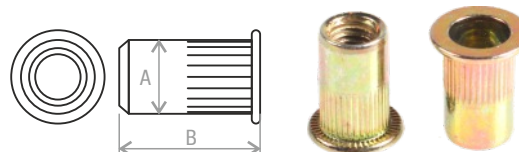

резьба	A×B, мм	Картонный короб	Картонная коробка	Зип-лок
M4	6×11	10 000 шт. · SM-48526-10000	500 шт. · SMC1-48526-500	
M5	7×13	8 000 шт. · SM-48527-8000	500 шт. · SMC1-48527-500	50 шт. · SMZ1-48527-50
M6	9×15	4 000 шт. · SM-48528-4000	250 шт. · SMC1-48528-250	25 шт. · SMZ1-48528-25
M6 удли.	9×19,5	3 200 шт. · SM-48529-3200	250 шт. · SMC2-48529-250	25 шт. · SMZ1-48529-25
M8	11×18	2 500 шт. · SM-48530-2500	150 шт. · SMC1-48530-150	10 шт. · SMZ1-48530-10
M10	12×21	1 500 шт. · SM-48532-1500	100 шт. · SMC1-48532-100	10 шт. · SMZ1-48532-10

ГВОЗДИ

Гвоздь винтовой

Предназначены для получения прочных креплений деревянных элементов конструкций между собой. Прямой стержень квадратного сечения, завинченный по спирали, улучшает качество соединения.

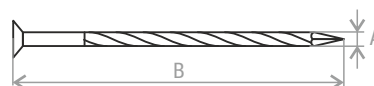

A×B, мм		Картонный короб	Пластиковый контейнер
3,0×60	ГОСТ 7811-7335	5 кг · SM-16166-5	1 кг · SMP4-16166-1
3,1×40 (цинк)	ГОСТ 7811-7115	5 кг · SM-85608-5	1 кг · SMP4-85608-1
3,1×70	ГОСТ 7811-7115	5 кг · SM-17176-5	1 кг · SMP4-17176-1
3,1×80	ГОСТ 7811-7115	5 кг · SM-17186-5	1 кг · SMP4-17186-1
3,1×90	ГОСТ 7811-7115	5 кг · SM-17196-5	1 кг · SMP4-17196-1
3,4×50	ГОСТ 7811-7335	5 кг · SM-20156-5	1 кг · SMP4-20156-1
3,4×50 (цинк)	ГОСТ 7811-7335	5 кг · SM-88618-5	1 кг · SMP4-88618-1
3,4×60 (цинк)	ГОСТ 7811-7335	5 кг · SM-88628-5	1 кг · SMP4-88628-1
3,4×70	ГОСТ 7811-7335	5 кг · SM-20176-5	1 кг · SMP4-20176-1
3,4×80	ГОСТ 7811-7335	5 кг · SM-20186-5	1 кг · SMP4-20186-1
3,4×90	ГОСТ 7811-7335	5 кг · SM-20196-5	1 кг · SMP4-20196-1
3,4×90 (цинк)	ГОСТ 7811-7335	5 кг · SM-88658-5	1 кг · SMP4-88658-1

Гвоздь декоративный

Декоративные гвозди применяются для обивки мебели, дверей и других деревянных конструкций обивочными материалами.

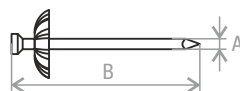

А×В, мм	Зип-лок
1,8×32 белая шляпка	100 шт. · SMZ1-105686-100
1,8×32 бордовая шляпка	100 шт. · SMZ1-48157-100
1,8×32 желтая шляпка	100 шт. · SMZ1-92333-100
1,8×32 зеленая шляпка	100 шт. · SMZ1-61557-100
1,8×32 коричневая шляпка	100 шт. · SMZ1-30419100
1,8×32 синяя шляпка	100 шт. · SMZ1-39400-100
1,8×32 темно-коричневая шляпка	100 шт. · SMZ1-22284-100
1,8×32 черная шляпка	100 шт. · SMZ1-29553-100

Гвоздь для битумного шифера

Гвоздь кровельный со шляпкой из ПВХ, используется для крепления листов битумного шифера (ONDULINE).

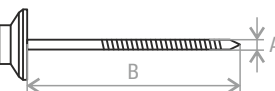
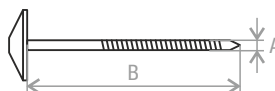

А×В, мм	квадратный	круглый
2,5×70 зеленый	100 шт. · SM-46029-100	100 шт. · SM-24840-100
2,5×70 коричневый	100 шт. · SM-46030-100	100 шт. · SM-24841-100
2,5×70 красный	100 шт. · SM-46031-100	100 шт. · SM-24842-100

Гвоздь ершеный

ГОСТ 7811-7120. Используются при сборке европоддонов и конструкций, требующих высокой прочности соединения.

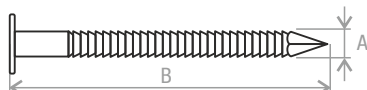

А×В, мм		Картонный короб	Пластиковый контейнер
2,5×40	ГОСТ 7811-7120	5 кг · SM-34561-5	1 кг · SMP4-34561-1
2,5×60	ГОСТ 7811-7120	5 кг · SM-34581-5	1 кг · SMP4-34581-1
3,1×50	ГОСТ 7811-7120	5 кг · SM-40571-5	1 кг · SMP4-40571-1
3,1×50 (цинк)	ГОСТ 7811-7120	5 кг · SM-33278-5	1 кг · SMP4-33278-1
3,1×70	ГОСТ 7811-7120	5 кг · SM-40591-5	1 кг · SMP4-40591-1
3,1×70 (цинк)	ГОСТ 7811-7120	5 кг · SM-33298-5	1 кг · SMP4-33298-1
3,1×80	ГОСТ 7811-7120	5 кг · SM-40601-5	1 кг · SMP4-40601-1
3,1×80 (цинк)	ГОСТ 7811-7120	5 кг · SM-33308-5	1 кг · SMP4-33308-1
3,4×70	ГОСТ 7811-7120	5 кг · SM-43591-5	1 кг · SMP4-43591-1
3,4×90	ГОСТ 7811-7120	5 кг · SM-43611-5	1 кг · SMP4-43611-1
4,2×60	ГОСТ 7811-7038	5 кг · SM-51581-5	1 кг · SMP4-51581-1
4,2×90	ГОСТ 7811-7038	5 кг · SM-51611-5	1 кг · SMP4-51611-1

Гвоздь строительный

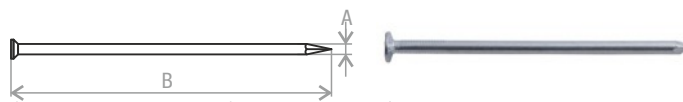

ГОСТ 4028-63. Используется для скрепления различных материалов (в основном деревянных) посредством забивания.

А×В, мм	Картонный короб	Пластиковое ведро	Картонная коробка	Пластиковый контейнер
1,2×16	5 кг · SM-37904-5		1 кг · SMC2-37904-1	0,2 кг · SMP1-37904-02
1,2×20	5 кг · SM-37908-5		1 кг · SMC2-37908-1	0,2 кг · SMP1-37908-02
1,2×25	5 кг · SM-37913-5		1 кг · SMC2-37913-1	0,2 кг · SMP1-37913-02
1,6×25	5 кг · SM-41913-5		1 кг · SMC2-41913-1	0,2 кг · SMP1-41913-02
1,8×32	5 кг · SM-43920-5		1 кг · SMC2-43920-1	0,2 кг · SMP1-41920-02
2,0×40	5 кг · SM-45928-5		1 кг · SMC2-45928-1	0,2 кг · SMP1-45928-02
2,5×50	5 кг · SM-50938-5 25 кг · SM-50938-25	2,5 кг · SMB1-50938-25	1 кг · SMC2-50938-1	
2,5×50 (цинк)	5 кг · SM-80205-5		1 кг · SMC2-80205-1	
2,5×60	5 кг · SM-50948-5 25 кг · SM-50948-25	2,5 кг · SMB1-50948-25	1 кг · SMC2-50948-1	
2,5×60 (цинк)	5 кг · SM-80215-5		1 кг · SMC2-80215-1	
3,0×70	5 кг · SM-55958-5 25 кг · SM-55958-25	2,5 кг · SMB1-55958-25	1 кг · SMC2-55958-1	
3,0×70 (цинк)	5 кг · SM-85225-5		1 кг · SMC2-85225-1	
3,0×80	5 кг · SM-55968-5 25 кг · SM-55968-25	2,5 кг · SMB1-55968-25	1 кг · SMC2-55968-1	
3,0×80 (цинк)	5 кг · SM-85235-5		1 кг · SMC2-85235-1	
3,5×90	5 кг · SM-60978-5 25 кг · SM-60978-25	2,5 кг · SMB1-60978-25	1 кг · SMC2-60978-1	
3,5×90 (цинк)	5 кг · SM-90245-5		1 кг · SMC2-90245-1	
4,0×100	5 кг · SM-65988-5 25 кг · SM-65988-25	2,5 кг · SMB1-65988-25	1 кг · SMC2-65988-1	
4,0×100 (цинк)	5 кг · SM-95255-5		1 кг · SMC2-95255-1	
4,0×120	5 кг · SM-66008-5 25 кг · SM-66008-25	2,5 кг · SMB1-66008-25	1 кг · SMC2-66008-1	
4,0×120 (цинк)	5 кг · SM-95275-5		1 кг · SMC2-95275-1	
5,0×150	5 кг · SM-38002-5	2,5 кг · SMB1-38002-25	1 кг · SMC3-38002-1	
6,0×200	5 кг · SM-48052-5 25 кг · SM-48052-25		1 кг · SMC3-48052-1	
7,6×250	5 кг · SM-64057-5			
8,0×300	5 кг · SM-68057-5			

Гвоздь толевый

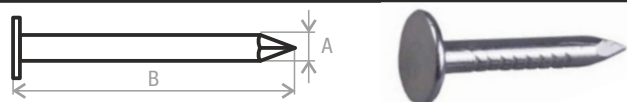

ГОСТ 4029-63. Применяются для крепления мягких кровельных материалов (рубероида, толя и др.) к деревянной обрешетке.

А×В, мм	Картонный короб	Пластиковый контейнер
2,0×20	5 кг · SM-72478-5	0,2 кг · SMP1-72478-02 1 кг · SMP4-72478-1
2,0×20 (цинк)	5 кг · SM-42575-5	1 кг · SMP4-42575-1
2,0×25	5 кг · SM-72483-5	0,2 кг · SMP1-72483-02 1 кг · SMP4-72483-1
2,0×25 (цинк)	5 кг · SM-42580-5	1 кг · SMP4-42580-1



Гвоздь толевый

А×В, мм	Картонный короб	Пластиковый контейнер
2,5×32	5 кг · SM-77490-5	0,2 кг · SMP1-77490-02 1 кг · SMP4-77490-1
2,5×32 (цинк)	5 кг · SM-47587-5	1 кг · SMP4-47587-1
2,5×40	5 кг · SM-77498-5	0,2 кг · SMP1-77498-02 1 кг · SMP4-77498-1
2,5×40 (цинк)	5 кг · SM-47595-5	1 кг · SMP4-47595-1
3,0×30	5 кг · SM-82503-5	
3,0×40	5 кг · SM-82513-5	

Гвоздь финишный, цветной

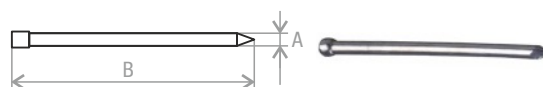

Используется для крепления деревянных деталей при отделочных работах. За счет своей уменьшенной головки данный гвоздь после забивания почти полностью уходит в материал и становится малозаметным. Применяется для крепления вагонки, плинтусов и других материалов.

А×В, мм	бронза	латунь	медь
1,2×20	0,2 кг · SMP1-55288-02	0,2 кг · SMP1-99641-02	0,2 кг · SMP1-25892-02
1,2×25	0,2 кг · SMP1-55293-02	0,2 кг · SMP1-99646-02	0,2 кг · SMP1-25897-02
1,2×30	0,2 кг · SMP1-55298-02	0,2 кг · SMP1-99651-02	0,2 кг · SMP1-25902-02
1,2×35	0,2 кг · SMP1-55303-02	0,2 кг · SMP1-99656-02	0,2 кг · SMP1-25907-02
1,2×40	0,2 кг · SMP1-55308-02	0,2 кг · SMP1-99661-02	0,2 кг · SMP1-25912-02
1,2×50	0,2 кг · SMP1-55318-02	0,2 кг · SMP1-99671-02	0,2 кг · SMP1-25922-02
1,4×20	0,2 кг · SMP1-57288-02		
1,4×25	0,2 кг · SMP1-57293-02	0,2 кг · SMP1-101646-02	
1,4×30	0,2 кг · SMP1-57298-02	0,2 кг · SMP1-101651-02	0,2 кг · SMP1-27902-02
1,4×35	0,2 кг · SMP1-57303-02	0,2 кг · SMP1-101656-02	
1,4×40	0,2 кг · SMP1-57308-02	0,2 кг · SMP1-101661-02	0,2 кг · SMP1-27912-02
1,4×45	0,2 кг · SMP1-57313-02	0,2 кг · SMP1-101666-02	0,2 кг · SMP1-27917-02
1,4×50	0,2 кг · SMP1-57318-02	0,2 кг · SMP1-101671-02	0,2 кг · SMP1-27922-02
1,4×60	0,2 кг · SMP1-57328-02	0,2 кг · SMP1-101681-02	0,2 кг · SMP1-27932-02
1,6×20			
1,6×30		0,2 кг · SMP1-103651-02	
1,6×35		0,2 кг · SMP1-103656-02	
1,6×40		0,2 кг · SMP1-103661-02	
1,6×50		0,2 кг · SMP1-103671-02	
1,8×30			
1,8×40			
1,8×50			
1,8×60			
2,0×60			

Гвоздь финишный, цинк

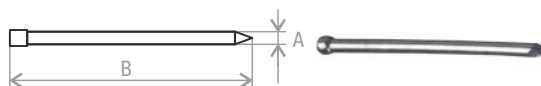

ГОСТ 7811-7035. Используется для крепления деревянных деталей при отделочных работах. За счет своей уменьшенной головки данный гвоздь после забивания почти полностью уходит в материал и становится малозаметным. Применяется для крепления вагонки, плинтусов и др.

А×В, мм	Пластиковый контейнер	Картонный короб
1,6×20	0,2 кг · SMP1-22708-02	5 кг · SM-22708-5
1,6×30	0,2 кг · SMP1-22718-02	5 кг · SM-22718-5
1,6×40	0,2 кг · SMP1-22728-02	5 кг · SM-22728-5
1,8×30	0,2 кг · SMP1-24718-02	5 кг · SM-24718-5
1,8×40	0,2 кг · SMP1-24728-02	5 кг · SM-24728-5
1,8×50	0,2 кг · SMP1-24738-02	5 кг · SM-24738-5
1,8×60	0,2 кг · SMP1-24748-02	5 кг · SM-24748-5
2,0×60	0,2 кг · SMP1-26748-02	5 кг · SM-26748-5

Гвоздь шиферный



Предназначен для крепления асбестоцементных кровельных листов (шифера).

А×В, мм	Картонный короб	Пластиковый контейнер
4×120	5 кг · SMV1-49645-5	1 кг · SMP4-49645-1
5×120	5 кг · SMV1-59645-5	1 кг · SMP4-59645-1
	10 кг · SM-59645-10	

ХОМУТЫ

Хомут для крепления сантехнических труб



Используется для крепления любых видов труб из металла и пластика, для закрепления запорной арматуры и других деталей трубопровода.

диаметр труб	гайка А	Поштучно	диаметр труб	гайка А	Поштучно
1/4" (12–16 мм)	M8	1 шт. · SMP-56460-1	2½" (75–80 мм)	M8/10	1 шт. · SMP-27524-1
3/8" (15–19 мм)	M8	1 шт. · SMP-59463-1	2¾" (81–86 мм)	M8/10	1 шт. · SMP-35530-1
1/2" (20–25 мм)	M8	1 шт. · SMP-64467-1	3" (87–92 мм)	M8/10	1 шт. · SMP-53136-1
3/4" (26–30 мм)	M8	1 шт. · SMP-92498-1	3½" (99–105 мм)	M8/10	1 шт. · SMP-53549-1
1" (32–36 мм)	M8	1 шт. · SMP-76480-1	3¾" (108–113 мм)	M8/10	1 шт. · SMP-55155-1
1¼" (38–43 мм)	M8	1 шт. · SMP-86489-1	4" (108–118 мм)	M8/10	1 шт. · SMP-55558-1
1½" (47–51 мм)	M8	1 шт. · SMP-92497-1	4½" (125–130 мм)	M8/10	1 шт. · SMP-56957-1
1¾" (53–58 мм)	M8	1 шт. · SMP-97502-1	5" (138–142 мм)	M8/10	1 шт. · SMP-44449-1
2" (60–64 мм)	M8	1 шт. · SMP-103507-1	6" (159–166 мм)	M8/10	1 шт. · SMP-61261-1
2¼" (68–73 мм)	M8/10	1 шт. · SMP-22517-1	8" (215–220 мм)	M8/10	1 шт. · SMP-66366-1

Набор для крепления сантехнических труб



В состав набора входит хомут для крепления сантехнических труб, дюбель 12×60 мм тип S, шуруп-шпилька M8×100 мм.

размер хомута	Фасовка
1/4" (12–16 мм)	SMK2-55569-1
3/8" (15–19 мм)	SMK2-55593-1
1/2" (20–25 мм)	SMK2-55567-1
3/4" (26–30 мм)	SMK2-55755-1
1" (32–36 мм)	SMK2-55655-1
1¼" (38–43 мм)	SMK2-55669-1
1½" (47–51 мм)	SMK5-55667-1
2" (60–64 мм)	SMK5-55755-1
2½" (75–80 мм)	SMK5-55767-1
2¾" (81–86 мм)	SMK5-55789-1
3" (87–92 мм)	SMK5-55855-1
3½" (99–105 мм)	SMK6-55867-1
4" (108–118 мм)	SMK6-55955-1

Хомут-стяжка

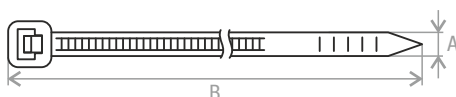

Предназначен для быстрого и надежного бандажирования пучков проводов (кабелей) и крепления одиночных проводов (пучков) к различным конструкциям.

A×B, мм	Белые	Черные
2,5×80	100 шт. · SMP-23217-100	100 шт. · SMP-31294-100
2,5×100	100 шт. · SMP-27219-100	100 шт. · SMP-35386-100
2,5×120	100 шт. · SMP-27221-100	100 шт. · SMP-35406-100
2,5×150	100 шт. · SMP-27224-100	100 шт. · SMP-35436-100
2,5×200	100 шт. · SMP-27229-100	100 шт. · SMP-35486-100
3,6×150	100 шт. · SMP-37359-100	100 шт. · SMP-45436-100
3,6×200	100 шт. · SMP-37409-100	100 шт. · SMP-45486-100
3,6×250	100 шт. · SMP-37234-100	100 шт. · SMP-45536-100
3,6×300	100 шт. · SMP-37239-100	100 шт. · SMP-45316-100
3,6×350	100 шт. · SMP-33579-100	100 шт. · SMP-41656-100
4,8×200	100 шт. · SMP-47409-100	100 шт. · SMP-55486-100
4,8×250	100 шт. · SMP-47459-100	100 шт. · SMP-55536-100
4,8×300	100 шт. · SMP-47239-100	100 шт. · SMP-55316-100
4,8×350	100 шт. · SMP-47559-100	100 шт. · SMP-55321-100
4,8×400	100 шт. · SMP-47249-100	100 шт. · SMP-55326-100
4,8×450	100 шт. · SMP-47659-100	100 шт. · SMP-55375-100
4,8×500	100 шт. · SMP-73259-100	100 шт. · SMP-53786-100
7,6×250	100 шт. · SMP-77459-100	100 шт. · SMP-85311-100
7,6×300	100 шт. · SMP-77509-100	100 шт. · SMP-81856-100
7,6×350	100 шт. · SMP-77559-100	100 шт. · SMP-85321-100
7,6×400	100 шт. · SMP-73249-100	100 шт. · SMP-85686-100
7,6×450	100 шт. · SMP-77659-100	100 шт. · SMP-85736-100
7,6×500	100 шт. · SMP-73259-100	100 шт. · SMP-85786-100

Хомут-стяжка с монтажным отверстием

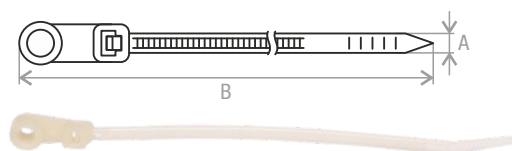

Предназначен для быстрого и надежного бандажирования пучков проводов (кабелей) и крепления одиночных проводов (пучков) к различным конструкциям. Наличие монтажного отверстия в головке хомута позволяет крепить стяжку саморезом к деревянным поверхностям или с помощью крепежной пары дюбель-саморез крепить хомут к поверхностям из бетона, кирпича и др.

А×В, мм	Белые	Черные
2,5×110	100 шт. · SM-67966-100	100 шт. · SM-41431-100
3,6×150	100 шт. · SM-79006-100	100 шт. · SM-52471-100
4,8×160	100 шт. · SM-91016-100	100 шт. · SM-64481-100
4,8×200	100 шт. · SM-91056-100	100 шт. · SM-64521-100
4,8×300	100 шт. · SM-91116-100	100 шт. · SM-64621-100
4,8×370	100 шт. · SM-91226-100	100 шт. · SM-64691-100
7,6×300	100 шт. · SM-29156-100	100 шт. · SM-92621-100
7,6×400	100 шт. · SM-29256-100	100 шт. · SM-92721-100

Хомут червячный DIN 3017

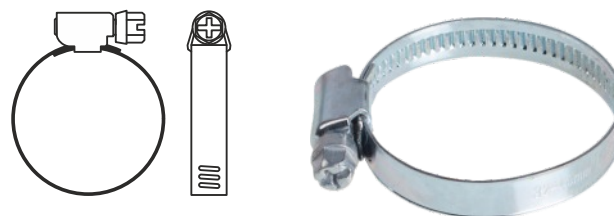

Используется для надежной фиксации шлангов, рукавов, трубопроводов.

Ширина хомута — 9 мм.

размер, мм	Поштучно	Зип-лок
8-12	1 шт. · SMP-83880-1	
10-16	1 шт. · SM-76884-1	5 шт. · SMZ1-76884-5
12-20	1 шт. · SMP-77187-1	5 шт. · SMZ1-77187-5
16-25	1 шт. · SMP-91895-1	5 шт. · SMZ1-91895-5
20-32	1 шт. · SM-77900-1	5 шт. · SMZ1-77900-5
25-40	1 шт. · SMP-78406-1	5 шт. · SMZ1-78406-5
30-45	1 шт. · SMP-79112-1	5 шт. · SMZ1-79112-5
35-50	1 шт. · SMP-79419-1	
40-60	1 шт. · SMP-70332-1	
50-70	1 шт. · SMP-81038-1	
60-80	1 шт. · SMP-82344-1	
70-90	1 шт. · SMP-82957-1	
80-100	1 шт. · SMP-83878-1	
90-110	1 шт. · SM-84879-1	
100-120	1 шт. · SMP-85880-1	
110-130	1 шт. · SMP-86881-1	
120-140	1 шт. · SMP-87882-1	
130-150	1 шт. · SMP-87883-1	
140-160	1 шт. · SMP-89884-1	
160-180	1 шт. · SM-91886-1	
170-190	1 шт. · SM-92887-1	
180-200	1 шт. · SM-93888-1	
200-220	1 шт. · SM-95890-1	

ТАКЕЛАЖ

Блок одинарный BK-Simplex

Предназначен для изменения направления движения каната и увеличения силы в грузоподъемном оборудовании.

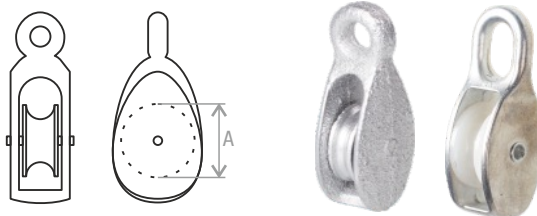

A, мм	диам. применяемого троса, мм	металлическое колесо	нейлоновое колесо
15	6	1 шт. · SMP-74603-1	
20	7	1 шт. · SMP-74608-1	
25	7	1 шт. · SMP-74613-1	
30	8	1 шт. · SMP-74618-1	1 шт. · SMP-65385-1
40	10	1 шт. · SMP-74628-1	1 шт. · SMP-65395-1
50	12	1 шт. · SMP-74638-1	1 шт. · SMP-65405-1

Блок двойной BK-Duplex

Предназначен для изменения направления движения каната и увеличения силы в грузоподъемном оборудовании.

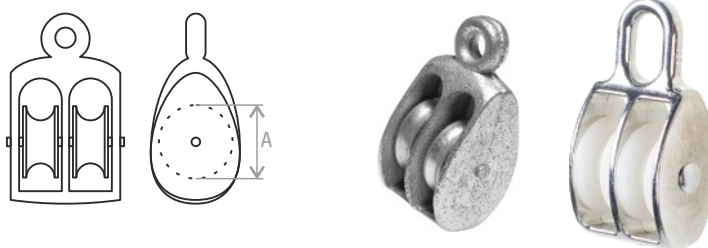

A, мм	диам. применяемого троса, мм	металлическое колесо	нейлоновое колесо
15	6	1 шт. · SMP-10857-1	1 шт. · SMP-18101-1
20	7	1 шт. · SMP-10862-1	1 шт. · SMP-18106-1
25	7	1 шт. · SMP-10867-1	
30	8	1 шт. · SMP-10872-1	1 шт. · SMP-18116-1
40	10	1 шт. · SMP-10882-1	1 шт. · SMP-18126-1
50	12	1 шт. · SMP-10892-1	1 шт. · SMP-18136-1

Вертлюг кольцо-кольцо



Применяется как в процессе такелажных, монтажных, так и строительных работ для того, чтобы не допустить перекручивания тросов, цепей, а также для свободы вращения.

A	Поштучно
M6	1 шт. · SMP-76554-1
M8	1 шт. · SMP-76556-1
M10	1 шт. · SMP-76558-1
M13	1 шт. · SMP-76561-1

Вертлюг кольцо-открытый конец

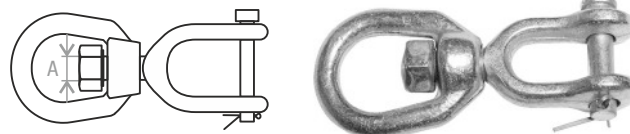

Применяется как в процессе такелажных, монтажных, так и строительных работ для того, чтобы не допустить перекручивания тросов, цепей, а также для свободы вращения.

А	Поштучно
М6	1 шт. · SMP-20850-1
М8	1 шт. · SMP-20852-1
М10	1 шт. · SMP-20854-1
М13	1 шт. · SMP-20856-1

Зажим для стальных канатов, DIN 741

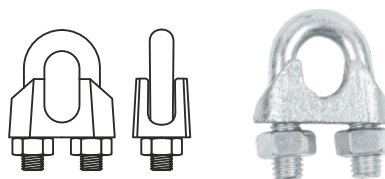

Используется для создания петель на концах канатов или тросов.

диам. каната, мм	Поштучно	Зип-лок
М3	1 шт. · SMP-46584-1	4 шт. · SMM1-46584-4
М4	1 шт. · SM-46585-1	4 шт. · SMM1-46585-4
М5	1 шт. · SMP-46586-1	4 шт. · SMM1-46586-4
М6	1 шт. · SM-46587-1	2 шт. · SMM1-46587-2
М8	1 шт. · SMP-46589-1	2 шт. · SMM1-46589-2
М10	1 шт. · SMP-46591-1	2 шт. · SMM3-46591-2
М12	1 шт. · SMP-46593-1	
М14	1 шт. · SMP-46595-1	
М16	1 шт. · SMP-46597-1	
М20	1 шт. · SMP-46601-1	
М22	1 шт. · SMP-46603-1	
М24/26	1 шт. · SMP-46605-1	
М30	1 шт. · SMP-46611-1	

Зажим для стальных канатов, одинарный

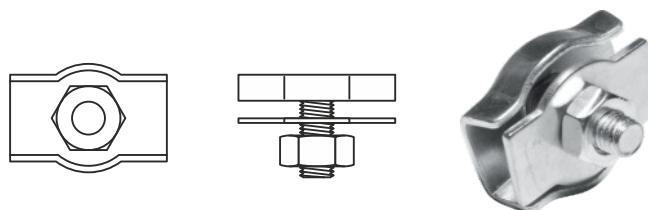

Используется для соединения или крепления тросов, канатов.

диам. каната, мм	Поштучно	Зип-лок
2	1 шт. · SM-88670-1	4 шт. · SMM1-88670-4
3	1 шт. · SM-88671-1	4 шт. · SMM1-88671-4
4	1 шт. · SMP-88672-1	4 шт. · SMM1-88672-4
5	1 шт. · SM-88673-1	4 шт. · SMM1-88673-4
6	1 шт. · SMP-88674-1	2 шт. · SMM2-88674-2
8	1 шт. · SM-88676-1	2 шт. · SMM2-88676-2
10	1 шт. · SMP-88678-1	2 шт. · SMM3-88678-2

Зажим для стальных канатов, двойной

Используется для соединения или крепления тросов, канатов.

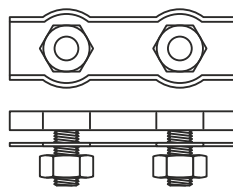

диам. каната, мм	Поштучно	Зип-лок
2	1 шт. · SMP-42869-1	4 шт. · SMM1-42869-4
3	1 шт. · SM-42870-1	4 шт. · SMM1-42870-4
4	1 шт. · SMP-42871-1	4 шт. · SMM1-42871-4
5	1 шт. · SMP-42872-1	2 шт. · SMM1-42872-2
6	1 шт. · SMP-42873-1	
8	1 шт. · SM-42875-1	
10	1 шт. · SM-42877-1	

Зажим для троса алюминиевый



Применяется для соединения тросов и канатов, достаточно простой и быстрый способ крепления. В основном используют для образования петли на тросе, часто вместе с зажимом троса используют коуш.

диам. троса, мм	Поштучно	Зип-лок
M3	1 шт. · SMP-77825-1	4 шт. · SMM1-77825-4
M4	1 шт. · SMP-77826-1	4 шт. · SMM1-77826-4
M5	1 шт. · SMP-77827-1	4 шт. · SMM1-77827-4
M6	1 шт. · SMP-77828-1	2 шт. · SMM1-77828-2
M8	1 шт. · SMP-77830-1	2 шт. · SMM1-77830-2
M10	1 шт. · SMP-77832-1	

Карабин винтовой DIN 5299

Применяется для быстрого и надежного крепления тросов и цепей между собой или к чему-либо.

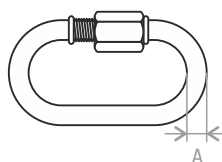

A, мм	Поштучно	Зип-лок
M3	1 шт. · SM-54921-1	2 шт. · SMM1-54921-2
M4	1 шт. · SMP-54922-1	2 шт. · SMM1-54922-2
M5	1 шт. · SMP-54923-1	2 шт. · SMM1-54923-2
M6	1 шт. · SMP-54924-1	2 шт. · SMM1-54924-2
M7	1 шт. · SM-54925-1	2 шт. · SMM2-54925-2
M8	1 шт. · SMP-54926-1	
M10	1 шт. · SM-54928-1	
M12	1 шт. · SMP-54930-1	
M14	1 шт. · SM-54932-1	

Карабин пожарный

Применяется для быстрого и надежного крепления тросов и цепей между собой или к чему-либо.

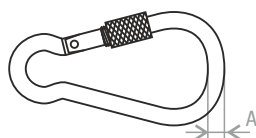

A, мм	с фиксатором (DIN 5299D)	без фиксатора (DIN 5299C)
M4	1 шт. · SMP-53192-1	1 шт. · SM-11264-1
	2 шт. · SMM1-53192-2	2 шт. · SMM1-11264-2
M5	1 шт. · SMP-53193-1	1 шт. · SM-11265-1
	2 шт. · SMM1-53193-2	2 шт. · SMM1-11265-2
M6	1 шт. · SMP-53194-1	1 шт. · SM-11266-1
	2 шт. · SMM1-53194-2	2 шт. · SMM1-11266-2
M7	1 шт. · SM-53195-1	1 шт. · SM-11267-1
	2 шт. · SMM2-53195-2	2 шт. · SMM2-11267-2
M8	1 шт. · SMP-53196-1	1 шт. · SMP-11268-1
M9	1 шт. · SM-53197-1	1 шт. · SMP-11269-1
M10	1 шт. · SMP-53198-1	1 шт. · SM-11270-1
M12	1 шт. · SMP-53200-1	1 шт. · SMP-11272-1
M14	1 шт. · SMP-53202-1	1 шт. · SMP-11274-1

Карабин с вертлюгом тип А

Применяется для быстрого, простого, надежного, разъемного соединения между собой цепей, тросов, веревок, ремней и т.п., а также для крепления их к различным конструкциям и основаниям. Кольцо свободно вращается и предотвращает перекручивание в процессе работы.

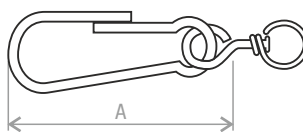

A, мм	Поштучно	A, мм	Поштучно
30	1 шт. · SMP-66875-1	70	1 шт. · SMP-66915-1
40	1 шт. · SMP-66885-1	80	1 шт. · SMP-66925-1
50	1 шт. · SMP-66895-1	120	1 шт. · SMP-66965-1
60	1 шт. · SMP-66905-1		

Коуш, DIN 6899

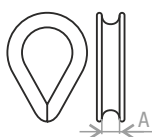

Используется для создания подвесок, растяжек, такелажных устройств, а также устройств грузоподъемного назначения.

A, мм	Поштучно	Зип-лок
D3	1 шт. · SMP-76792-1	4 шт. · SMM1-76792-4
D4	1 шт. · SMP-76793-1	4 шт. · SMM1-76793-4
D5	1 шт. · SMP-76794-1	4 шт. · SMM1-76794-4
D6	1 шт. · SMP-76795-1	2 шт. · SMM1-76795-2
D8	1 шт. · SMP-76797-1	2 шт. · SMM1-76797-2
D10	1 шт. · SMP-76799-1	2 шт. · SMM2-76799-2
D12	1 шт. · SMP-76801-1	2 шт. · SMM2-76801-2
D16	1 шт. · SMP-76805-1	
D20	1 шт. · SMP-76809-1	

Крючок S-образный

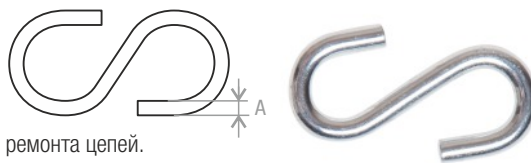

Применяется в подвесных конструкциях, а также для соединения и ремонта цепей.

А, мм	Поштучно	Зип-лок
3	1 шт. · SM-33681-1	
4	1 шт. · SM-33682-1	4 шт. · SMM1-33682-4
5	1 шт. · SM-33683-1	4 шт. · SMM1-33683-4
6	1 шт. · SM-33684-1	2 шт. · SMM1-33684-2
8	1 шт. · SM-33686-1	2 шт. · SMM1-33686-2

Рым-болт, DIN 580

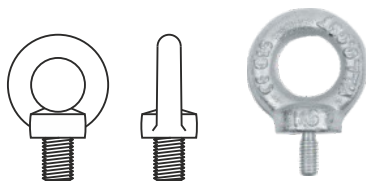

Используется для создания такелажных приспособлений и устройств, грузового и негрузового назначения.

резьба	Поштучно	резьба	Поштучно
M6	1 шт. · SMP-45771-1	M16	1 шт. · SMP-45781-1
M8	1 шт. · SMP-45773-1	M20	1 шт. · SMP-45785-1
M10	1 шт. · SMP-45775-1	M24	1 шт. · SMP-45789-1
M12	1 шт. · SMP-45777-1	M30	1 шт. · SMP-45795-1
M14	1 шт. · SMP-45779-1	M36	1 шт. · SMP-45801-1

Рым-гайка, DIN 582

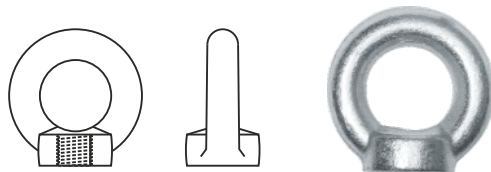

Используется для создания такелажных приспособлений и устройств, грузового и негрузового назначения.

резьба	Поштучно	резьба	Поштучно
M6	1 шт. · SMP-56024-1	M16	1 шт. · SMP-56034-1
M8	1 шт. · SMP-56026-1	M20	1 шт. · SMP-56038-1
M10	1 шт. · SMP-56028-1	M24	1 шт. · SMP-56042-1
M12	1 шт. · SMP-56030-1	M30	1 шт. · SMP-56048-1
M14	1 шт. · SMP-56032-1	M36	1 шт. · SMP-56054-1

Скоба такелажная

Применяется для прочного и крепкого соединения тросов и канатов, а также для крепления их к различным конструкциям и опорам.

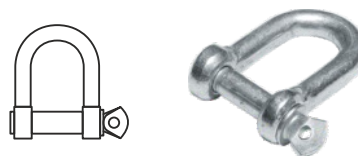

резьба	Поштучно	Зип-лок	резьба	Поштучно
M5	1 шт. · SMP-30005-1	4 шт. · SMM1-30005-4	M12	1 шт. · SMP-30012-1
M6	1 шт. · SMP-30006-1	4 шт. · SMM1-30006-4	M20	1 шт. · SMP-30020-1
M8	1 шт. · SMP-30008-1	2 шт. · SMM1-30008-2	M32	1 шт. · SMP-30032-1
M10	1 шт. · SMP-30010-1	2 шт. · SMM2-30010-2		

Соединитель цепей

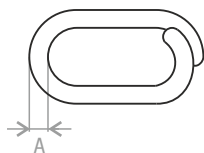

Позволяет быстро соединить цепи. После соединения соединитель рекомендуется заварить электросваркой.

A, мм	Поштучно	Зип-лок
D3	1 шт. · SMP-28846-1	
D4	1 шт. · SMP-28847-1	2 шт. · SMM1-28847-2
D5	1 шт. · SMP-28848-1	2 шт. · SMM1-28848-2
D6	1 шт. · SMP-28849-1	2 шт. · SMM1-28849-2
D8	1 шт. · SMP-28851-1	
D10	1 шт. · SMP-28853-1	
D12	1 шт. · SMP1-28855-1	

Талреп кольцо-кольцо, DIN 1480

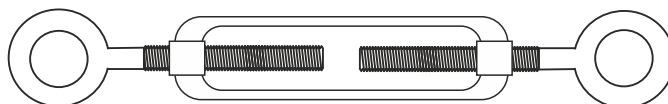

Используется в строительстве, монтажных работах для организации растяжек и подвесов, негрузового назначения (не для подъема).

резьба	Поштучно
RR 5	1 шт. · SMP-09472-1
RR 6	1 шт. · SMP-09473-1
RR 8	1 шт. · SMP-09475-1
RR 10	1 шт. · SMP-09477-1
RR 12	1 шт. · SMP-09479-1
RR 14	1 шт. · SMP-09481-1
RR 16	1 шт. · SMP-09483-1
RR 20	1 шт. · SMP-09487-1
RR 24	1 шт. · SMP-09491-1

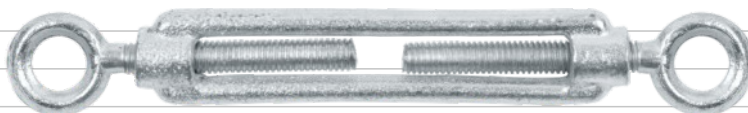

Талреп крюк-кольцо, DIN 1480

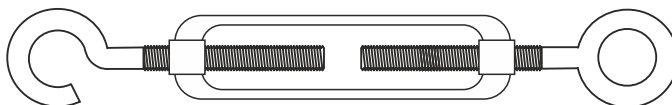

Используется в строительстве, монтажных работах для организации растяжек и подвесов, негрузового назначения (не для подъема).

резьба	Поштучно
HR 5	1 шт. · SMP-77782-1
HR 6	1 шт. · SMP-77783-1
HR 8	1 шт. · SMP-77785-1
HR 10	1 шт. · SMP-77787-1
HR 12	1 шт. · SMP-77789-1
HR 14	1 шт. · SMP-77791-1
HR 16	1 шт. · SMP-77793-1
HR 20	1 шт. · SMP-77797-1
HR 24	1 шт. · SMP-77801-1
HR 30	1 шт. · SMP-77807-1
HR 32	1 шт. · SMP-77809-1

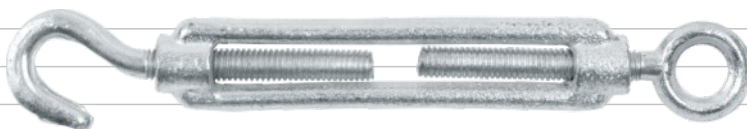

Талреп крюк-крюк, DIN 1480

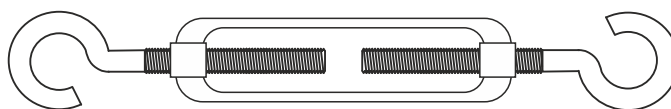

Используется в строительстве, монтажных работах для организации растяжек и подвесов, негрузового назначения (не для подъема).

резьба	Поштучно
НН 5	1 шт. · SMP-03826-1
НН 6	1 шт. · SMP-03827-1
НН 8	1 шт. · SMP-03829-1
НН 10	1 шт. · SMP-03831-1
НН 12	1 шт. · SMP-03833-1
НН 14	1 шт. · SMP-03835-1
НН 16	1 шт. · SMP-03837-1
НН 20	1 шт. · SMP-03841-1
НН 24	1 шт. · SMP-03845-1

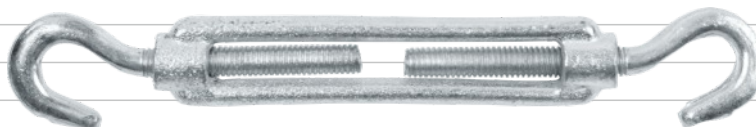

Трос стальной в ПВХ, DIN 3055

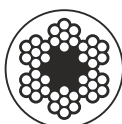

Используется для создания подвесок, растяжек, такелажных устройств негрузового назначения.

диаметр, мм	Бухты
M2(1)	200 м · SMP-53692-200
M3(2)	200 м · SMP-53703-200
M4(3)	200 м · SMP-53714-200
M5(4)	200 м · SMP-53725-200
M6(5)	200 м · SMP-53736-200
	100 м · SMP-53736-100
M8(6)	100 м · SMP-53748-100
M10(8)	100 м · SMP-54490-100
M12(10)	100 м · SMP-54692-100

Трос стальной круглопрядный, DIN 3055



Используется для создания подвесок, растяжек, такелажных устройств негрузового назначения.

диаметр, мм	Бухты	диаметр, мм	Бухты
M1	200 м · SMP-53671-200	M6	100 м · SMP-53676-100
M1,5	200 м · SMP-53685-200	M8	100 м · SMP-53678-100
M2	200 м · SMP-53672-200	M10	100 м · SMP-53680-100
M2,5	200 м · SMP-53695-200	M12	100 м · SMP-53682-100
M3	200 м · SMP-53673-200	M14	100 м · SMP-53684-100
M4	200 м · SMP-53674-200	M16	100 м · SMP-53686-100
M5	100 м · SMP-53675-100		

Цепь длиннозвенная DIN 763

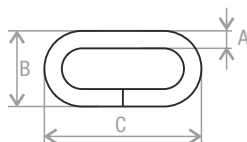

Используется для создания растяжек и подвесок, а также различных такелажных приспособлений негрузового назначения.

A, мм	B, мм	C, мм	Бухты
2	8	24	80 м · SMP-42314-80
3	12	29	60 м · SMP-42315-60
4	16	36	50 м · SMP-42316-50
5	20	40	40 м · SMP-42317-40
6	24	48	20 м · SMP-42318-20
8	32	60	10 м · SMP-42320-10
10	40	75	10 м · SMP-42322-10



Цепь короткозвенная DIN 766

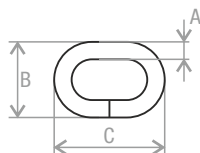

Используется для создания растяжек и подвесок, а также различных такелажных приспособлений негрузового назначения.

A, мм	B, мм	C, мм	Бухты
1,5	5	13	100 м · SMP-63695-100
2	7,5	16	80 м · SMP-63682-80
3	11	22	60 м · SMP-63683-60
4	13,7	24	50 м · SMP-63684-50
5	17	28,5	40 м · SMP-63685-40
6	20,2	30,5	20 м · SMP-63686-20
8	27,2	40	10 м · SMP-63688-10
10	34	48	10 м · SMP-63690-10
12	40,8	60	10 м · SMP-63692-10



СПЕЦИАЛЬНЫЙ КРЕПЕЖ

Болт U-образный

Используется для крепления труб разного назначения к вертикальным и горизонтальным поверхностям.

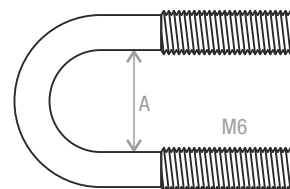

размер	диам. трубы, мм	A, мм	Поштучно
1/8"	7–10	11,8	1 шт. · SMP-27774-1
1/4"	8–13	14,8	1 шт. · SMP-27770-1
3/8"	12–17	18,8	1 шт. · SMP-27794-1
1/2"	15–21	24,8	1 шт. · SMP-27768-1

Закрепа

Используется для крепления электропроводки к бетонным и кирпичным стенам под штукатурку. Устанавливается в отверстие диаметром 6–8 мм и обеспечивает надежное крепление.



обозначение	Зип-лок
TM2	200 шт. · SMZ7-95500-200

Кляймер оцинкованный

Применяется для скрытого монтажа вагонки и других отделочных материалов, имеющих пазо-гребневое соединение.

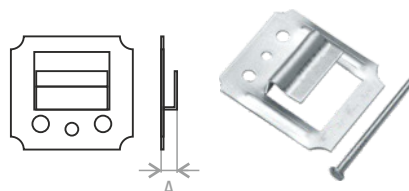

А, мм	Картонная коробка
1	200 шт. · SMC1-62655-200
2	200 шт. · SMC1-62656-200
3	200 шт. · SMC1-62657-200
3,5	200 шт. · SMC1-62687-200
4	160 шт. · SMC1-62658-160 200 шт. · SMC1-62658-120
5	160 шт. · SMC1-62659-160 200 шт. · SMC1-62659-200
6	160 шт. · SMC1-62660-160
7	120 шт. · SMC3-62661-120
8	120 шт. · SMC3-62662-120

Колпачок для кровельного самореза

Для самореза диам. 4,8 и 5,5 мм. Позволяет замаскировать головку кровельного самореза под цвет кровельного материала. Также защищает места соединений от воздействия атмосферных осадков.

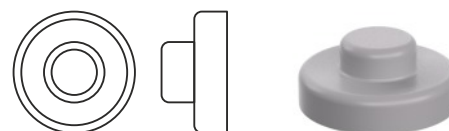

цвет	Пакет
белый	500 шт. · SMP-24059-500
бесцветный	500 шт. · SMP-24066-500
бордо	500 шт. · SMP-24063-500
зеленый	500 шт. · SMP-24061-500
красный	500 шт. · SMP-24067-500
светло-бежевый	500 шт. · SMP-24069-500
серый	500 шт. · SMP-24062-500
синий	500 шт. · SMP-24068-500
темно-коричневый	500 шт. · SMP-24060-500
хаки	500 шт. · SMP-24065-500
черный	500 шт. · SMP-24064-500

Колпачок на болт/гайку

Применяются при производстве спортивных комплексов, детских площадок, складского оборудования и пр. М — это диаметр резьбы, S — размер ключа для болтов и гаек.

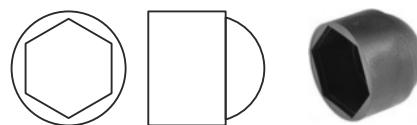

размер	Пакет
M5/S8	400 шт · SMP-52111-400
M6/S10	300 шт · SMP-52112-300
M8/S13	300 шт · SMP-52114-300
M10/S17	200 шт · SMP-52116-200
M12/S19	200 шт · SMP-52118-200

размер	Пакет
M14/S22	100 шт · SMP-52120-100
M16/S24	100 шт · SMP-52122-100
M20/S30	100 шт · SMP-52126-100
M24/S36	50 шт · SMP-52130-50

Крючок Г-образный

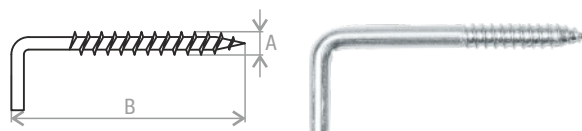

Применяется для монтажа рамок, картин, светильников и т. д. Монтаж в деревянное основание производится без предварительно просверленного отверстия. При монтаже в основание из твердых пород используется в предварительно просверленное отверстие в сочетании с дюбелями.

A×B, мм	Картонный короб	Картонная коробка	Пластиковый контейнер	Зип-лок
3,0×30	15000 шт · SM-11026-15000	500 шт · SMC1-11026-500	100 шт · SMP1-11026-100	20 шт · SMZ1-11026-20
3,0×40	10000 шт · SM-11036-10000	500 шт · SMC1-11036-500	100 шт · SMP1-11036-100	20 шт · SMZ1-11036-20
4,0×40	7000 шт · SM-21036-7000	200 шт · SMC1-21036-200	50 шт · SMP1-75036-50	10 шт · SMZ1-21036-10
4,0×50	6000 шт · SM-21046-6000	150 шт · SMC1-21046-150	50 шт · SMP1-21046-50	10 шт · SMZ1-21046-10
5,0×40	4000 шт · SM-31036-4000	200 шт · SMC1-31036-200	50 шт · SMP1-31036-50	10 шт · SMZ1-31036-10
5,0×50	3500 шт · SM-31046-3500	200 шт · SMC2-31046-200	50 шт · SMP1-31046-50	10 шт · SMZ1-31046-10
5,0×80	2500 шт · SM-31076-2500	200 шт · SMC2-31076-200	50 шт · SMP2-31076-50	4 шт · SMZ1-31076-4
6,0×60	2000 шт · SM-41056-2000	200 шт · SMC2-41056-200	50 шт · SMP2-41056-50	4 шт · SMZ1-41056-4
6,0×80	1500 шт · SM-41076-1500	50 шт · SMC1-41076-50	20 шт · SMP2-41076-20	4 шт · SMZ1-41076-4
6,0×100	1200 шт · SM-41096-1200	100 шт · SMC3-41096-100	20 шт · SMP2-41096-20	2 шт · SMZ2-41096-2
8,0×80	900 шт · SM-61076-900	50 шт · SMC2-61076-50	10 шт · SMP1-61076-10	2 шт · SMZ1-61076-2
8,0×100	800 шт · SM-61096-800	50 шт · SMC2-61096-50	10 шт · SMP2-61096-10	2 шт · SMZ2-61096-2

Крючок O-образный



Применяется для монтажа рамок, картин, светильников и т. д. Монтаж в деревянное основание производится без предварительно просверленного отверстия. При монтаже в основание из твердых пород используется в предварительно просверленное отверстие в сочетании с дюбелями.

A×B, мм	Картонный короб	Картонная коробка	Пластиковый контейнер	Зип-лок
3,0×30	10000 шт · SM-36885-10000	500 шт · SMC2-36885-500	100 шт · SMP1-36885-100	20 шт · SMZ1-36885-20
3,0×40	8000 шт · SM-36895-8000	500 шт · SMC3-36895-500	100 шт · SMP1-36895-100	20 шт · SMZ1-36895-20
4,0×40	4000 шт · SM-46895-4000	150 шт · SMC2-46895-150	50 шт · SMP1-46895-50	10 шт · SMZ1-46895-10
4,0×50	3500 шт · SM-46905-3500	250 шт · SMC3-46905-250	50 шт · SMP1-46905-50	10 шт · SMZ1-46905-10
5,0×40	2500 шт · SM-56895-2500	250 шт · SMC3-56895-250	50 шт · SMP2-56895-50	10 шт · SMZ1-56895-10
5,0×50	2000 шт · SM-56905-2000	200 шт · SMC3-56905-200	50 шт · SMP2-56905-50	10 шт · SMZ1-56905-10
5,0×80	1500 шт · SM-56935-1500	100 шт · SMC3-56935-100	20 шт · SMP3-56935-20	4 шт · SMZ2-56935-4
6,0×60	1000 шт · SM-66915-1000	100 шт · SMC3-66915-100	20 шт · SMP2-66915-20	4 шт · SMZ2-66915-4
6,0×80	1000 шт · SM-66935-1000	100 шт · SMC3-66935-100	20 шт · SMP3-66935-20	4 шт · SMZ2-66935-4
6,0×100	800 шт · SM-66955-800	50 шт · SMC2-66955-50	20 шт · SMP3-66955-20	2 шт · SMZ3-66955-2
8,0×80	500 шт · SM-86935-500	50 шт · SMC3-86935-50	10 шт · SMP3-86935-10	2 шт · SMZ2-86935-2
8,0×100	500 шт · SM-86955-500	50 шт · SMC3-86955-50	10 шт · SMP3-86955-10	2 шт · SMZ3-86955-2

Крючок С-образный



Применяется для монтажа рамок, картин, светильников и т. д. Монтаж в деревянное основание производится без предварительно просверленного отверстия. При монтаже в основание из твердых пород используется в предварительно просверленное отверстие в сочетании с дюбелями.

А×В, мм	Картонный короб	Картонная коробка	Пластиковый контейнер	Зип-лок
3,0×30	10000 шт · SM-25458-10000	500 шт. · SMC2-25458-500	100 шт. · SMP1-25458-100	20 шт. · SMZ1-25458-20
3,0×40	8000 шт · SM-25468-8000	500 шт. · SMC2-25468-500	100 шт. · SMP1-25468-100	20 шт. · SMZ1-25468-20
4,0×40	4500 шт · SM-35468-4500	500 шт. · SMC3-35468-500	50 шт. · SMP1-35468-50	10 шт. · SMZ1-35468-10
4,0×50	4000 шт · SM-35478-4000	250 шт. · SMC3-35478-250	50 шт. · SMP2-35478-50	10 шт. · SMZ1-35478-10
5,0×40	2500 шт · SM-45468-2500	250 шт. · SMC3-45468-250	50 шт. · SMP2-45468-50	10 шт. · SMZ1-45468-10
5,0×50	2500 шт · SM-45478-2500	200 шт. · SMC3-45478-200	50 шт. · SMP2-45478-50	10 шт. · SMZ1-45478-10
5,0×80	1500 шт · SM-45508-1500	100 шт. · SMC3-45508-100	20 шт. · SMP3-45508-20	4 шт. · SMZ2-45508-4
6,0×60	1200 шт · SM-55488-1200	100 шт. · SMC3-55488-100	50 шт. · SMP2-55488-50	4 шт. · SMZ1-55488-4
6,0×80	1000 шт · SM-55508-1000	100 шт. · SMC3-55508-100	20 шт. · SMP3-55508-20	4 шт. · SMZ2-55508-4
6,0×100	800 шт · SM-55528-800	100 шт. · SMC3-55528-100	20 шт. · SMP3-55528-20	2 шт. · SMZ3-55528-2
8,0×80	500 шт · SM-75508-500	50 шт. · SMC3-75508-50	10 шт. · SMP1-75508-10	2 шт. · SMZ2-75508-2
8,0×100	500 шт · SM-75528-500	50 шт. · SMC3-75528-50	10 шт. · SMP3-75528-10	2 шт. · SMZ3-75528-2

Набор для крепления раковин SMZ4-55954-1



В наборе: шуруп-шпилька 8×100 мм — 2 шт., гайка М8 — 2 шт., дюбель 12×60 мм — 2 шт., крышка — 2 шт., втулка — 2 шт.

Набор для крепления унитаза SMZ2-82747-1



В наборе: шуруп шестигранный 6×70 мм — 2 шт., дюбель 10×50 мм — 2 шт., колпачок декоративный — 2 шт., втулка — 2 шт.

Площадка для хомута-стяжки



Предназначена для крепления хомутов-стяжек к гладким поверхностям внутри зданий и сооружений.

А×А, мм	Пакет	Пластиковый контейнер
19×19, белая	1000 шт. · SM-37777-1000	100 шт. · SMP2-37777-100
19×19, черная	1000 шт. · SM-81103-1000	100 шт. · SMP2-81103-100
27×27, белая	500 шт. · SM-45785-500	50 шт. · SMP2-45785-50
27×27, черная	500 шт. · SM-89111-500	50 шт. · SMP2-89111-50

Площадка для хомута-стяжки самоклеящаяся



Предназначена для крепления хомутов-стяжек к гладким поверхностям внутри зданий и сооружений.

А×А, мм	Пакет	Пластиковый контейнер
19×19, белая		100 шт. · SMP2-47751-100
19×19, черная		100 шт. · SMP2-77220-100
27×27, белая	100 шт. · SM-55759-100	50 шт. · SMP2-55759-50
27×27, черная	100 шт. · SM-85228-100	50 шт. · SMP2-85228-50

Площадка для хомута-стяжки усиленная

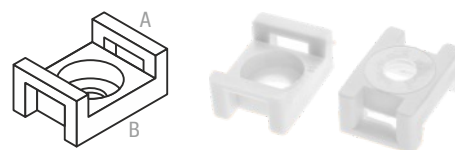

Цвет — белый. Предназначена для крепления хомутов-стяжек к гладким поверхностям внутри зданий и сооружений. Используется только в комплекте с саморезом и рассчитана на хомуты-стяжки шириной до 8 мм.

А×В, мм	Пакет	Пластиковый контейнер
16×23	500 шт. · SM-51310-500	50 шт. · SMP2-51310-50

Серьга для кабеля

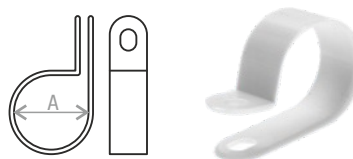

Цвет — белый. Предназначена для крепления отдельных кабелей (проводов), пучков кабелей (проводов), гофрорукавов и металлорукавов.

А, мм	Картонная коробка
5	100 шт. · SMC1-65304-100
6	100 шт. · SMC1-65305-100
9	100 шт. · SMC1-65308-100
12	50 шт. · SMC1-65311-50
16	50 шт. · SMC1-65315-50
20	50 шт. · SMC2-65319-50

Скоба для крепления круглого кабеля

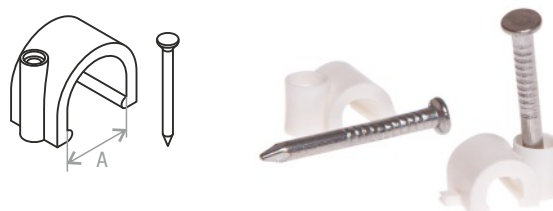

Цвет — белый, гвоздь в комплекте. Предназначена для быстрого и надежного крепления круглого кабеля.

А, мм	Зип-лок
4	50 шт. · SMZ2-35832-50
6	50 шт. · SMZ2-35834-50
8	50 шт. · SMZ2-35836-50
10	50 шт. · SMZ2-35838-50
12	50 шт. · SMZ2-35840-50

Скоба для крепления прямоугольного кабеля

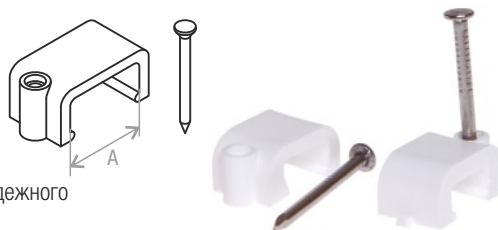

Цвет — белый, гвоздь в комплекте. Предназначена для быстрого и надежного крепления прямоугольного кабеля.

А, мм	Зип-лок
4	50 шт. · SMZ2-85220-50
6	50 шт. · SMZ2-85222-50
8	50 шт. · SMZ2-85224-50
10	50 шт. · SMZ2-85226-50
12	50 шт. · SMZ2-85228-50

Скоба строительная

Применяется для соединения деревянных материалов при строительстве домов из бруса.

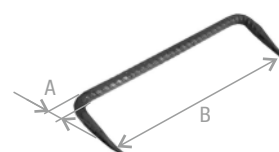

А×В, мм	Поштучно	А×В, мм	Поштучно
6×200	1 шт. · SMP-60836-1	8×350	1 шт. · SMP-62986-1
6×250	1 шт. · SMP-60886-1	10×200	1 шт. · SMP-64836-1
8×200	1 шт. · SMP-62836-1	10×250	1 шт. · SMP-64886-1
8×250	1 шт. · SMP-62886-1	10×300	1 шт. · SMP-64936-1
8×300	1 шт. · SMP-62936-1	10×350	1 шт. · SMP-64986-1

Фиксатор арматуры «Звездочка»

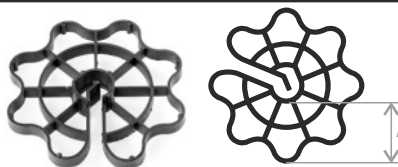

Предназначен для создания защитного слоя между арматурой и поверхностью бетона в вертикальной и горизонтальной плоскостях. Часто используется при возведении вертикальных конструкций из монолитного бетона.

тип	защитный слой (А), мм	диам. арматуры, мм	Упаковка	Поштучно
звездочка-15	15	4–16	1000 шт · SMP-58670-1000	1 шт. · SMP-26365-1
звездочка-20	20	5–16	1000 шт · SMP-63770-1000	1 шт. · SMP-26370-1
звездочка-25	25	5–16	1000 шт · SMP-68770-1000	1 шт. · SMP-26375-1
звездочка-25 усиленн.	25	6–20	1000 шт · SMP-68771-1000	1 шт. · SMP-68771-1
звездочка-30	30	6–20	1000 шт · SMP-73874-1000	1 шт. · SMP-26380-1
звездочка-30 усиленн.	30	6–20	500 шт · SMP-73875-500	1 шт. · SMP-73785-1
звездочка-35	35	6–20	500 шт · SMP-78874-500	1 шт. · SMP-26351-1
звездочка-35 усиленн.	35	6–20	500 шт · SMP-78875-500	1 шт. · SMP-78885-1
звездочка-40	40	6–20	500 шт · SMP-83874-500	1 шт. · SMP-26390-1
звездочка-40 усиленн.	40	6–20	500 шт · SMP-83875-500	1 шт. · SMP-83875-1
звездочка-50	50	6–20	500 шт · SMP-93874-500	1 шт. · SMP-26400-1
звездочка-50 усиленн.	50	6–25	500 шт · SMP-93875-500	1 шт. · SMP-93875-1
звездочка-60	60	6–20	200 шт · SMP-13874-200	1 шт. · SMP-26410-1
звездочка-75	75	6–20	100 шт · SMP-28874-100	1 шт. · SMP-26425-1

Фиксатор арматуры «Конус ФК-22»



Используется в комплекте крепления опалубки. Конус ФК-22 применяется совместно с трубой ПВХ

Упаковка	Поштучно
1000 шт. · SMP-32854-1000	1 шт. · SMP-30267-1

Фиксатор арматуры «Опора»



Используется для создания защитного слоя бетона. В состав пластика, используемого при изготовлении фиксаторов входят специальные добавки, обеспечивающие термическую устойчивость.

тип	диам. арматуры, мм	Упаковка	Поштучно
25/20/15/10	4–18	1000 шт · SMP-17308-1000	1 шт. · SMP-15294-1
25/20/15/10 усиленный	4–18	1000 шт · SMP-17309-1000	1 шт. · SMP-66283-1
25/30/35/40	4–25	1000 шт · SMP-17410-1000	1 шт. · SMP-66385-1

Фиксатор арматуры «Опора для сыпучих грунтов»



Предназначен для придания специального защитного слоя бетона на сыпучем основании — песке, гравии, утеплителе, щебне. Такой вид изделий может использоваться как самостоятельно, так и выполнять роль подставок под другие фиксаторы для арматуры.

Упаковка	Поштучно
500 шт. · SMP-38205-500	1 шт. · SMP-38203-1

Фиксатор арматуры «Опора Кубик»



Применяется в горизонтальном армировании. Служит для создания защитного слоя для горизонтальной арматурной сетки.

тип	диам. арматуры, мм	Упаковка	Поштучно
50/45/40/35	4–32	500 шт · SMP-35902-500	1 шт. · SMP-82083-1
60/50	4–40	250 шт · SMP-45948-250	1 шт. · SMP-82088-1
60/70/80	8–32	500 шт · SMP-46156-500	1 шт. · SMP-82091-1

Фиксатор арматуры «Стойка многоэтажная»



Используется для создания защитного слоя бетона. В состав пластика, используемого при изготовлении фиксаторов входят специальные добавки, обеспечивающие термическую устойчивость.

тип	диам. арматуры, мм	Упаковка	Поштучно
20/25/30/35	4–25	500 шт · SMP-61633-500	1 шт. · SMP-63403-1

Фиксатор арматуры «Стойка на песчаные грунты»



Используются при укладке арматуры при монолитных работах на песчаные, сыпучие грунты, а также устанавливаются на пленку, мембраны и другие рулонные материалы, снижая риск их повреждения под весом арматуры.

тип	диам. арматуры, мм	Упаковка	Поштучно
20/30	4–28	500 шт · SMP-25401-500	1 шт. · SMP-11906-1
40/45	4–28	500 шт · SMP-25411-500	1 шт. · SMP-11916-1
50/55	4–28	500 шт · SMP-25421-500	1 шт. · SMP-11926-1

Фиксатор арматуры «Стойка/Стульчик»



Предназначен для формирования защитного слоя арматуры при устройстве бетонных заливных полов на твердом основании и при производстве ЖБИ для повышения надежности и огнестойкости монолитных конструкций.

тип	диам. арматуры, мм	Упаковка	Поштучно
стойка/стульчик-15	6–18	1000 шт · SMP-10363-1000	1 шт. · SMP-82060-1
стойка/стульчик-20	6–18	1000 шт · SMP-25363-1000	1 шт. · SMP-82065-1
стойка/стульчик-25	6–18	1000 шт · SMP-20363-1000	1 шт. · SMP-82070-1
стойка/стульчик-30	6–18	1000 шт · SMP-35363-1000	1 шт. · SMP-82046-1
стойка/стульчик-35	6–18	1000 шт · SMP-30363-1000	1 шт. · SMP-82080-1
стойка/стульчик-40	6–18	1000 шт · SMP-45363-1000	1 шт. · SMP-82085-1

Шайба для кровельного самореза с EPDM-прокладкой



Применяется для установки под кровельный саморез при креплении к металлическим конструкциям для лучшего прилегания самореза и компенсации деформации кровельных листов, испытывающих перепады температур.

A×B, мм	Картонный короб	Картонная коробка	Зип-лок
4,8×14	12000 шт. · SM-20052-12000	500 шт. · SMC1-20052-500	30 шт. · SMZ1-20052-30
6,3×16	8000 шт. · SM-35054-8000	300 шт. · SMC1-35054-300	20 шт. · SMZ1-35054-20
6,3×25	4000 шт. · SM-35063-4000	150 шт. · SMC1-35063-150	10 шт. · SMZ1-35063-10

Шайба для поликарбоната с EPDM-прокладкой

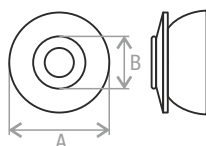

Используется для крепления листов поликарбоната к конструкции избегая его повреждения. Благодаря прокладке увеличивается площадь соприкосновения листа, что позволяет избежать продавливание листа при креплении самореза.

АхВ, мм	Картонная коробка
25х13	50 шт. · SMC1-54300-50

Шплинт

Применяется в качестве фиксирующего элемента слабо нагруженных сопряжённых деталей и для предотвращения самоотвинчивания гаек.



АхВ, мм	Картонная коробка
4х36	500 шт. · SMC3-42156-500
4х40	500 шт. · SMC3-42160-500
4х40 (без цинка)	500 шт. · SMC3-99362-500

КРЕПЕЖ ПРОИЗВОДСТВА РЕСПУБЛИКИ БЕЛАРУСЬ

Саморез для монтажа ГКЛ к дереву

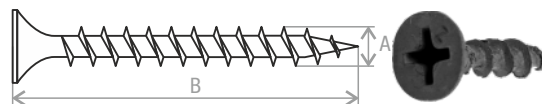

Применяется для монтажа гипсокартонных листов на деревянные основания.

АхВ, мм	Картонный короб	Картонная коробка
3,5х16	25 кг · SM-29283-25	1000 шт. · SMC-29283-1000
3,5х19	25 кг · SM-29286-25	1000 шт. · SMC-29286-1000
3,5х25	20 кг · SM-29292-20	1000 шт. · SMC-29292-1000
3,5х32	20 кг · SM-29299-20	1000 шт. · SMC-29299-1000
3,5х35	20 кг · SM-29302-20	1000 шт. · SMC-29302-1000
3,5х41	15 кг · SM-29308-15	1000 шт. · SMC-29308-1000
3,5х45	15 кг · SM-29312-15	500 шт. · SMC-29312-500
3,5х51	15 кг · SM-29318-15	500 шт. · SMC-29318-500
3,5х55	15 кг · SM-29322-15	500 шт. · SMC-29322-500
3,9х64	10 кг · SM-33332-10	250 шт. · SMC-32331-250
3,9х70	10 кг · SM-33338-10	250 шт. · SMC-33337-250
	12 кг · SM-33338-12	
4,2х70	12 кг · SM-36337-12	250 шт. · SMC-36337-250
4,2х76	10 кг · SM-36343-10	250 шт. · SMC-36343-250
4,2х90	10 кг · SM-36356-10	250 шт. · SMC-36356-250
4,8х95		250 шт. · SMC-42362-250



☛ Саморез для монтажа ГКЛ к дереву

A×B, мм	Картонный короб	Картонная коробка
4,8×102	10 кг · SM-42369-10	250 шт. · SMC-42369-250
	12 кг · SM-42369-12	
4,8×120	10 кг · SM-42387-10	
4,8×127	10 кг · SM-42394-10	
4,8×152	10 кг · SM-42419-10	

Саморез для монтажа ГКЛ к металлу

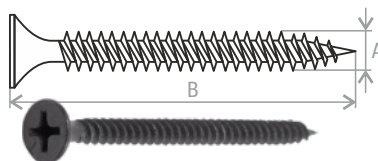

Применяется для монтажа гипсокартонных листов к профилям из листового металла.

A×B, мм	Картонный короб	Картонная коробка
3,5×16		1000 шт. · SMC-96498-1000
3,5×19		1000 шт. · SMC-96501-1000
3,5×25	20 кг · SM-96507-20	1000 шт. · SMC-96507-1000
3,5×32	20 кг · SM-96514-20	1000 шт. · SMC-96514-1000
3,5×35	20 кг · SM-96517-20	1000 шт. · SMC-96517-1000
3,5×41	15 кг · SM-96523-15	1000 шт. · SMC-96523-1000
3,5×45	15 кг · SM-96527-15	500 шт. · SMC-96527-500
3,5×51	15 кг · SM-96533-15	500 шт. · SMC-96533-500
3,5×55	15 кг · SM-96537-15	500 шт. · SMC-96537-500
4,2×76		250 шт. · SMC-13558-250

Болт шестигранный, DIN 933 (кл. пр. 5,8)

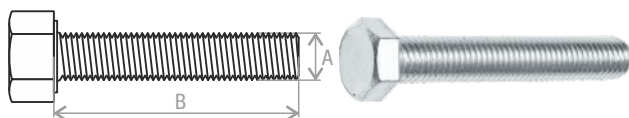

Применяется для соединения и крепления деталей в машиностроении и приборостроении

A×B, мм	размер под ключ	Картонный короб	A×B, мм	размер под ключ	Картонный короб
M6×12	10	25 кг · SM-13465-25	M8×50	13	25 кг · SM-15503-25
M6×14	10	25 кг · SM-13467-25	M8×60	13	25 кг · SM-15513-25
M6×16	10	25 кг · SM-13469-25	M8×70	13	25 кг · SM-15523-25
M6×20	10	25 кг · SM-13473-25	M8×80	13	25 кг · SM-15533-25
M6×25	10	25 кг · SM-13478-25	M10×20	17	25 кг · SM-17473-25
M6×30	10	25 кг · SM-13483-25	M10×30	17	25 кг · SM-17483-25
M6×40	10	25 кг · SM-13493-25	M10×35	17	25 кг · SM-17488-25
M6×50	10	25 кг · SM-13503-25	M10×40	17	25 кг · SM-17493-25
M8×16	13	25 кг · SM-15469-25	M10×50	17	25 кг · SM-17503-25
M8×20	13	25 кг · SM-15473-25	M10×60	17	25 кг · SM-17513-25
M8×25	13	25 кг · SM-15478-25	M10×70	17	25 кг · SM-17523-25
M8×30	13	25 кг · SM-15483-25	M10×80	17	25 кг · SM-17533-25
M8×35	13	25 кг · SM-15488-25	M10×90	17	25 кг · SM-17543-25
M8×40	13	25 кг · SM-15493-25	M10×100	17	25 кг · SM-17553-25
M8×45	13	25 кг · SM-15498-25	M10×110	17	25 кг · SM-17563-25



↶ Болт шестигранный, DIN 933 (кл. пр. 5,8)

А×В, мм	размер под ключ	Картонный короб
M10×120	17	25 кг · SM-17573-25
M12×20	19	25 кг · SM-19478-25
M12×30	19	25 кг · SM-19483-25
M12×35	19	25 кг · SM-19488-25
M12×40	19	25 кг · SM-19493-25
M12×45	19	25 кг · SM-19498-25
M12×50	19	25 кг · SM-19503-25
M12×60	19	25 кг · SM-19513-25
M12×70	19	25 кг · SM-19523-25
M12×80	19	25 кг · SM-19533-25
M12×90	19	25 кг · SM-19543-25
M12×100	19	25 кг · SM-19553-25
M12×120	19	25 кг · SM-19573-25
M14×30	22	25 кг · SM-21483-25
M14×40	22	25 кг · SM-21493-25
M14×50	22	25 кг · SM-21503-25
M14×60	22	25 кг · SM-21513-25

А×В, мм	размер под ключ	Картонный короб
M14×70	22	25 кг · SM-21523-25
M14×80	22	25 кг · SM-21533-25
M14×90	22	25 кг · SM-21543-25
M14×100	22	25 кг · SM-21553-25
M14×110	22	25 кг · SM-21563-25
M14×120	22	25 кг · SM-21573-25
M16×30	24	25 кг · SM-23483-25
M16×35	24	25 кг · SM-23488-25
M16×40	24	25 кг · SM-23493-25
M16×50	24	25 кг · SM-23503-25
M16×55	24	25 кг · SM-23508-25
M16×60	24	25 кг · SM-23513-25
M16×70	24	25 кг · SM-23523-25
M16×80	24	25 кг · SM-23533-25
M16×90	24	25 кг · SM-23543-25
M16×100	24	25 кг · SM-23553-25
M16×120	24	25 кг · SM-23573-25

Болт шестигранный, DIN 933 (кл. пр. 8,8)

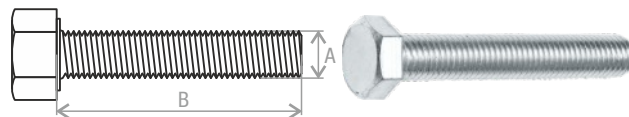
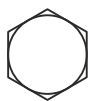

Применяется для соединения и крепления деталей в машиностроении и приборостроении

А×В, мм	размер под ключ	Картонный короб
M6×12	10	25 кг · SM-70579-25
M6×14	10	25 кг · SM-70581-25
M6×16	10	25 кг · SM-70583-25
M6×20	10	25 кг · SM-70587-25
M6×25	10	25 кг · SM-70592-25
M6×30	10	25 кг · SM-70597-25
M6×40	10	25 кг · SM-70607-25
M6×50	10	25 кг · SM-70617-25
M8×16	13	25 кг · SM-72583-25
M8×20	13	25 кг · SM-72587-25
M8×25	13	25 кг · SM-72592-25
M8×30	13	25 кг · SM-72597-25
M8×35	13	25 кг · SM-72602-25
M8×40	13	25 кг · SM-72607-25
M8×45	13	25 кг · SM-72612-25
M8×50	13	25 кг · SM-72617-25
M8×60	13	25 кг · SM-72627-25
M8×70	13	25 кг · SM-72637-25
M8×80	13	25 кг · SM-72647-25
M10×20	17	25 кг · SM-74587-25

А×В, мм	размер под ключ	Картонный короб
M10×30	17	25 кг · SM-74597-25
M10×35	17	25 кг · SM-74602-25
M10×40	17	25 кг · SM-12262-25
M10×50	17	25 кг · SM-74617-25
M10×60	17	25 кг · SM-74627-25
M10×70	17	25 кг · SM-74637-25
M10×80	17	25 кг · SM-74647-25
M10×90	17	25 кг · SM-74657-25
M10×100	17	25 кг · SM-74667-25
M10×120	17	25 кг · SM-74687-25
M12×30	19	25 кг · SM-76597-25
M12×35	19	25 кг · SM-76602-25
M12×40	19	25 кг · SM-76607-25
M12×45	19	25 кг · SM-76612-25
M12×50	19	25 кг · SM-76617-25
M12×60	19	25 кг · SM-76627-25
M12×70	19	25 кг · SM-76637-25
M12×80	19	25 кг · SM-76647-25
M12×90	19	25 кг · SM-76657-25
M12×100	19	25 кг · SM-76667-25



🔪 Болт шестигранный, DIN 933 (кл. пр. 5,8)

А×В, мм	размер под ключ	Картонный короб
M12×120	19	25 кг · SM-76687-25
M16×40	24	25 кг · SM-80607-25
M16×50	24	25 кг · SM-80617-25
M16×55	24	25 кг · SM-80622-25
M16×60	24	25 кг · SM-80627-25
M16×70	24	25 кг · SM-80637-25
M16×80	24	25 кг · SM-80647-25
M16×90	24	25 кг · SM-80657-25
M16×100	24	25 кг · SM-80667-25
M16×120	24	25 кг · SM-80687-25

Гайка шестигранная, DIN 934, кл. пр. 6

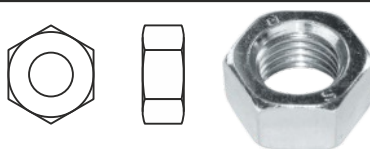

Используется совместно с болтами, винтами и шпильками соответствующего размера резьбы при соединении, скреплении элементов конструкций в строительных, производственных и промышленных отраслях.

резьба	размер под ключ	Картонный короб
M4	7	25 кг · SM-47272-25
M5	8	25 кг · SM-47273-25
M6	10	25 кг · SM-47274-25
M8	13	25 кг · SM-47276-25
M10	17	25 кг · SM-47278-25
M12	19	25 кг · SM-47280-25
M14	22	25 кг · SM-47282-25
M16	24	25 кг · SM-47284-25

Шпилька резьбовая, DIN 975, кл. пр. 5,8

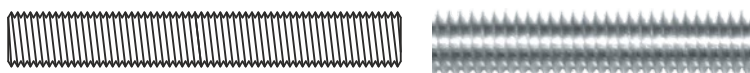

Применяется для наращивания крепежных конструкций с метрической резьбой.

резьба	1000 мм
M8	1 шт. · SM-75264-0
M10	1 шт. · SM-77264-0
M12	1 шт. · SM-79264-0
M14	1 шт. · SM-81264-0
M16	1 шт. · SM-83264-0

Гвоздь винтовой

Предназначены для получения прочных креплений деревянных элементов конструкций между собой. Прямой стержень квадратного сечения, завинченный по спирали, улучшает качество соединения.

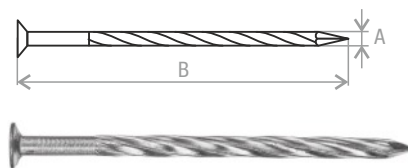

размер, мм		Картонный короб
3,0×60	ГОСТ 7811-7335	5 кг · SM-16166-5
3,1×40 (цинк)	ГОСТ 7811-7115	5 кг · SM-85608-5
3,1×70	ГОСТ 7811-7115	5 кг · SM-17176-5
3,1×80	ГОСТ 7811-7115	5 кг · SM-17186-5
3,1×90	ГОСТ 7811-7115	5 кг · SM-17196-5
3,4×50	ГОСТ 7811-7335	5 кг · SM-20156-5
3,4×50 (цинк)	ГОСТ 7811-7335	5 кг · SM-88618-5
3,4×60 (цинк)	ГОСТ 7811-7335	5 кг · SM-88628-5
3,4×70	ГОСТ 7811-7335	5 кг · SM-20176-5
3,4×80	ГОСТ 7811-7335	5 кг · SM-20186-5
3,4×90	ГОСТ 7811-7335	5 кг · SM-20196-5
3,4×90 (цинк)	ГОСТ 7811-7335	5 кг · SM-88658-5

Гвоздь ершеный

ГОСТ 7811-7120. Используются при сборке европоддонов и конструкций, требующих высокой прочности соединения.

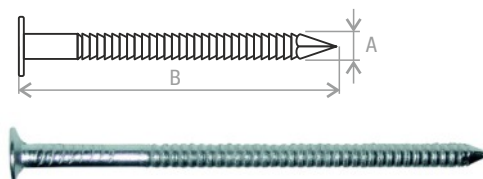

A×B, мм		Картонный короб
2,5×40	ГОСТ 7811-7120	5 кг · SM-34561-5
2,5×60	ГОСТ 7811-7120	5 кг · SM-34581-5
3,1×50	ГОСТ 7811-7120	5 кг · SM-40571-5
3,1×50 (цинк)	ГОСТ 7811-7120	5 кг · SM-33278-5
3,1×70	ГОСТ 7811-7120	5 кг · SM-40591-5
3,1×70 (цинк)	ГОСТ 7811-7120	5 кг · SM-33298-5
3,1×80	ГОСТ 7811-7120	5 кг · SM-40601-5
3,1×80 (цинк)	ГОСТ 7811-7120	5 кг · SM-33308-5
3,4×70	ГОСТ 7811-7120	5 кг · SM-43591-5
3,4×90	ГОСТ 7811-7120	5 кг · SM-43611-5
4,2×60	ГОСТ 7811-7038	5 кг · SM-51581-5
4,2×90	ГОСТ 7811-7038	5 кг · SM-51611-5

Гвоздь ершеный анкерный

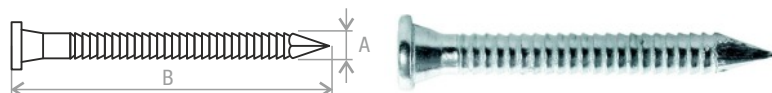

A×B, мм		Картонный короб
4,0×35	ГОСТ 7811-7459	5 кг · SM-81595-5
4,0×40	ГОСТ 7811-7459	5 кг · SM-81600-5
4,0×50	ГОСТ 7811-7459	5 кг · SM-81610-5
4,0×60	ГОСТ 7811-7459	5 кг · SM-81620-5

Гвоздь строительный

ГОСТ 4028-63. Используется для скрепления различных материалов (в основном деревянных) посредством забивания.

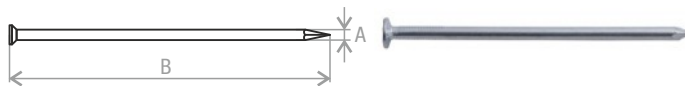

А×В, мм	Картонный короб
1,2×16	5 кг · SM-37904-5
1,2×20	5 кг · SM-37908-5
1,2×25	5 кг · SM-37913-5
1,6×25	5 кг · SM-41913-5
1,8×32	5 кг · SM-43920-5
2,0×40	5 кг · SM-45928-5
2,5×50	5 кг · SM-50938-5 25 кг · SM-50938-25
2,5×50 (цинк)	5 кг · SM-80205-5
2,5×60	5 кг · SM-50948-5 25 кг · SM-50948-25
2,5×60 (цинк)	5 кг · SM-80215-5
3,0×70	5 кг · SM-55958-5 25 кг · SM-55958-25
3,0×70 (цинк)	5 кг · SM-85225-5
3,0×80	5 кг · SM-55968-5 25 кг · SM-55968-25

А×В, мм	Картонный короб
3,0×80 (цинк)	5 кг · SM-85235-5
3,5×90	5 кг · SM-60978-5 25 кг · SM-60978-25
3,5×90 (цинк)	5 кг · SM-90245-5
4,0×100	5 кг · SM-65988-5 25 кг · SM-65988-25
4,0×100 (цинк)	5 кг · SM-95255-5
4,0×120	5 кг · SM-66008-5 25 кг · SM-66008-25
4,0×120 (цинк)	5 кг · SM-95275-5
5,0×150	5 кг · SM-38002-5
6,0×200	5 кг · SM-48052-5 25 кг · SM-48052-25
7,6×250	5 кг · SM-64057-5
8,0×300	5 кг · SM-68057-5

Гвоздь толевый

ГОСТ 4029-63. Применяются для крепления мягких кровельных материалов (рубероида, толя и др.) к деревянной обрешетке.



А×В, мм	Картонный короб
2,0×20	5 кг · SM-72478-5
2,0×20 (цинк)	5 кг · SM-42575-5
2,0×25	5 кг · SM-72483-5
2,0×25 (цинк)	5 кг · SM-42580-5
2,5×32	5 кг · SM-77490-5

А×В, мм	Картонный короб
2,5×32 (цинк)	5 кг · SM-47587-5
2,5×40	5 кг · SM-77498-5
2,5×40 (цинк)	5 кг · SM-47595-5
3,0×30	5 кг · SM-82503-5
3,0×40	5 кг · SM-82513-5

Гвоздь финишный, цинк

ГОСТ 7811-7035. Используется для крепления деревянных деталей при отделочных работах. За счет своей уменьшенной головки данный гвоздь после забивания почти полностью уходит в материал и становится малозаметным. Применяется для крепления вагонки, плинтусов и др.

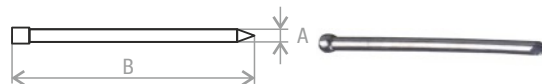

А×В, мм	Картонный короб
1,6×20	5 кг · SM-22708-5
1,6×30	5 кг · SM-22718-5
1,6×40	5 кг · SM-22728-5
1,8×30	5 кг · SM-24718-5
1,8×40	5 кг · SM-24728-5
1,8×50	5 кг · SM-24738-5
1,8×60	5 кг · SM-24748-5
2,0×60	5 кг · SM-26748-5

НЕРЖАВЕЮЩИЙ КРЕПЕЖ

Болт шестигранный, DIN 933 (кл. пр. 5,8)

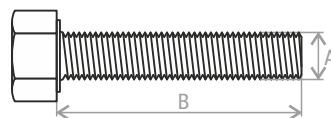
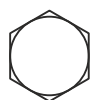

Применяется для соединения и крепления деталей в машиностроении и приборостроении

A×B, мм	сталь	размер под ключ	Картонная коробка	Зип-лок
M6×16	A2	10	200 шт. · 093326-16	
M6×20	A2	10	200 шт. · 093326-20	10 шт. · SMZ1-104785-10
M6×30	A2	10	200 шт. · 093326-30	10 шт. · SMZ1-104795-10
M6×35	A2	10	200 шт. · 093326-35	10 шт. · SMZ1-104800-10
M6×40	A2	10	200 шт. · 093326-40	5 шт. · SMZ1-104805-10
M6×50	A2	10	200 шт. · 093326-50	10 шт. · SMZ1-104815-10
M6×60	A2	10	200 шт. · 093326-60	10 шт. · SMZ1-104825-10
	A4	10	100 шт. · 093346-60	
M6×70	A2	10	100 шт. · 093326-70	
	A4	10	100 шт. · 093346-70	
M6×80	A2	10	100 шт. · 093326-80	10 шт. · SMZ2-104845-5
	A4	10	100 шт. · 093346-80	
M6×100	A2	10	100 шт. · 093326-100	10 шт. · SMZ3-104865-5
M8×20	A2	13	100 шт. · 093328-20	
M8×25	A2	13	100 шт. · 093328-25	5 шт. · SMZ1-106790-5
M8×30	A2	13	100 шт. · 093328-30	5 шт. · SMZ1-106795-5
M8×35	A2	13	100 шт. · 093328-35	5 шт. · SMZ1-106800-5
M8×40	A2	13	100 шт. · 093328-40	5 шт. · SMZ1-106805-5
M8×50	A2	13	100 шт. · 093328-50	5 шт. · SMZ1-106815-5
M8×60	A2	13	100 шт. · 093328-60	5 шт. · SMZ1-106825-5
M8×70	A2	13	50 шт. · 093328-70	
M8×80	A2	13	50 шт. · 093328-80	2 шт. · SMZ2-106845-2
M8×100	A2	13	50 шт. · 093328-100	2 шт. · SMZ3-106865-2
M10×30	A2	17	100 шт. · 0933210-30	2 шт. · SMZ1-18795-2
M10×40	A2	17	100 шт. · 0933210-40	2 шт. · SMZ1-18805-2
M10×50	A2	17	50 шт. · 0933210-50	2 шт. · SMZ1-18815-2
M10×80	A2	17	50 шт. · 0933210-80	2 шт. · SMZ2-18845-2
M10×100	A2	17	50 шт. · 0933210-100	2 шт. · SMZ2-18865-2
M12×30	A2	19	50 шт. · 0933212-30	5 шт. · SMZ1-20795-5
M12×50	A2	19	50 шт. · 0933212-50	2 шт. · SMZ1-20815-2
M12×80	A2	19	25 шт. · 0933212-80	2 шт. · SMZ2-20845-2
M16×50	A2	24	25 шт. · 0933216-50	
M16×65	A2	24	25 шт. · 0933216-65	

Винт с потайной головкой и внутренним шестигранником, DIN 7991

Сталь— А2.

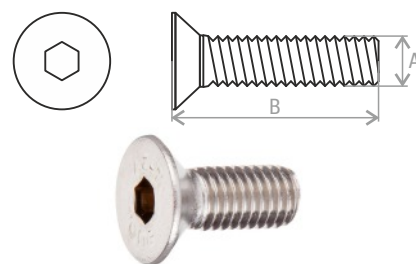

А×В, мм	размер ключа	Картонная коробка	Зип-лок
M8×20	5	200 шт. · 799128-20	10 шт. · SMZ1-107920-10

Гайка со стопорным кольцом, DIN 985

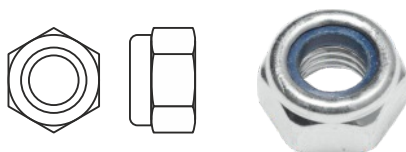

Класс прочности — 5,8, сталь —А2.. Применяется в машиностроении, приборостроении, при сантехнических работах и общестроительных работах. Гайка имеет нейлоновое кольцо, которое фиксирует гайку и предотвращает последующее откручивание соединений.

резьба	размер под ключ	Картонная коробка	Зип-лок
M5	8	500 шт. · 98525	25 шт. · SMZ1-45458-25
M6	10	500 шт. · 98526	10 шт. · SMZ1-45459-10
M8	13	500 шт. · 98528	5 шт. · SMZ1-45461-5
M10	17	200 шт. · 985210	5 шт. · SMZ1-45463-5
M12	19	200 шт. · 985212	5 шт. · SMZ1-45465-5

Гайка шестигранная, DIN 934, кл. пр. 6

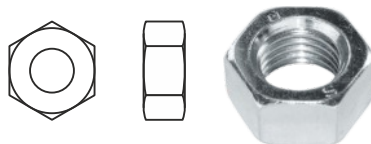

Используется совместно с болтами, винтами и шпильками соответствующего размера резьбы при соединении, скреплении элементов конструкций в строительных, производственных и промышленных отраслях. Сталь—А2.

резьба	размер под ключ	Картонная коробка	Зип-лок
M5	8	1000 шт. · 93425	50 шт. · SMZ1-85215-50
M6	10	1000 шт. · 93426	25 шт. · SMZ1-85216-25
M8	13	500 шт. · 93428	10 шт. · SMZ1-85218-10
M10	17	200 шт. · 934210	10 шт. · SMZ1-85220-10
M12	19	200 шт. · 934212	10 шт. · SMZ1-85222-10
M14	22	100 шт. · 934214	5 шт. · SMZ1-85224-5
M16	24	100 шт. · 934216	5 шт. · SMZ1-85226-5

Зажим для стальных канатов DIN 741

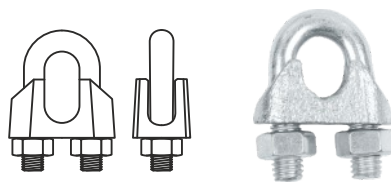

Используется для создания петель на концах канатов или тросов. Сталь—А4.

диам. каната, мм	Поштучно	Зип-лок
M2	1 шт. · 749042	4 шт. · SMZ1-02257-4
M3	1 шт. · 749043	4 шт. · SMZ1-02258-4
M4	1 шт. · 749044	
M5	1 шт. · 749045	4 шт. · SMZ1-02260-2

Заклепка вытяжная, DIN 7337

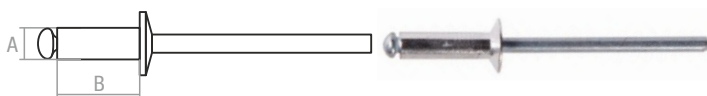

Применяется для неразъемного соединения тонких металлических листов, крепления фасадных пластин к подконструкциям, соединения различных твердых материалов и конструкций. Сталь—А2.

А×В, мм	Картонная коробка	Зип-лок
3,2×8	500 шт. · 15983232-8	25 шт. · SMZ1-41107-25
4,0×6	500 шт. · 1598324-6	50 шт. · SMZ1-49105-50
4,0×8	500 шт. · 1598324-8	25 шт. · SMZ1-49107-25
4,0×10	500 шт. · 1598324-10	25 шт. · SMZ1-49109-25
4,0×12	500 шт. · 1598324-12	25 шт. · SMZ1-49111-25
4,8×10	500 шт. · 15983248-10	25 шт. · SMZ1-57109-25
4,8×12	500 шт. · 15983248-12	10 шт. · SMZ1-57111-10
4,8×16	500 шт. · 15983248-16	10 шт. · SMZ1-57115-10

Заклепка резьбовая, цилиндрический бортик

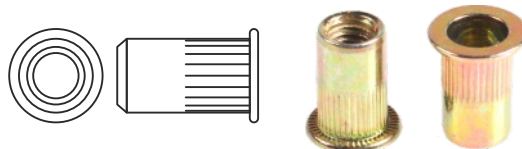

резьба	Картонная коробка
M4	250 шт. · 9013324-10
M5	250 шт. · 9013325-12
M6	250 шт. · 9013326-145
M8	250 шт. · 9013328-16
M10	250 шт. · 90133210-17

Карабин пожарный

Применяется для быстрого и надежного крепления тросов и цепей между собой или к чему-либо. Сталь—А4.

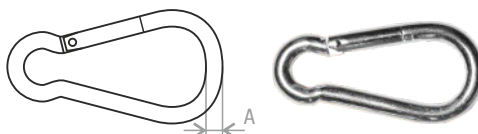

А, мм	Поштучно
M4	1 шт. · 759044
M8	1 шт. · 759048

Саморез для фасадных систем, DIN 7504 K

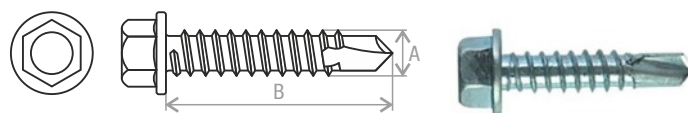

Используется в строительстве, машиностроении, производстве металлоконструкций и прочих промышленных отраслях. Подходит для стальных листов и пластин. Может вкручиваться без предварительного сверления отверстий. Сверло РТЗ. Сталь—А2.

А×В, мм	размер под ключ	Картонная коробка	Зип-лок
4,8×19	8	500 шт. · 75042K48-19	25 шт. · SMZ1-43265-25
5,5×25	8	500 шт. · 75042K55-25	25 шт. · SMZ1-50271-25

Саморез, полусферическая головка, DIN 7981

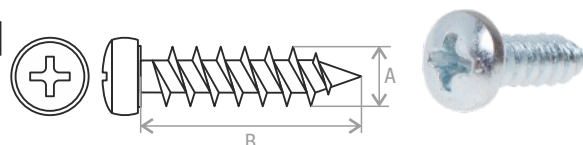

Применяется для крепления различных конструкций к дереву, фанере, ДСП. Полусферическая головка с шлицем PH, острый наконечник. Сталь—А2.

А×В, мм	шлиц	Картонная коробка	Зип-лок
3,9×13	PH2	1000 шт. · 7981239-13	100 шт. · SMZ1-61189-100
3,9×16	PH2	1000 шт. · 7981239-16	50 шт. · SMZ1-61192-50
4,2×13	PH2	1000 шт. · 7981242-13	50 шт. · SMZ1-64189-50
4,2×19	PH2	1000 шт. · 7981242-19	50 шт. · SMZ1-64195-50
4,8×16	PH2	1000 шт. · 7981248-16	
4,8×19	PH2	1000 шт. · 7981248-19	25 шт. · SMZ1-70195-25
4,8×25	PH2	500 шт. · 7981248-25	25 шт. · SMZ1-70201-25
4,8×38	PH2	500 шт. · 7981248-38	25 шт. · SMZ1-70214-25
5,5×22	PH3	1000 шт. · 7981255-22	25 шт. · SMZ1-77198-25
5,5×38	PH3	500 шт. · 7981255-38	25 шт. · SMZ1-77214-25
5,5×45	PH3	200 шт. · 7981255-45	10 шт. · SMZ1-77221-10
5,5×50	PH3	200 шт. · 7981255-50	10 шт. · SMZ1-77226-10
5,5×60	PH3	200 шт. · 7981255-60	10 шт. · SMZ1-77236-10

Саморез, потайная головка, DIN 7982

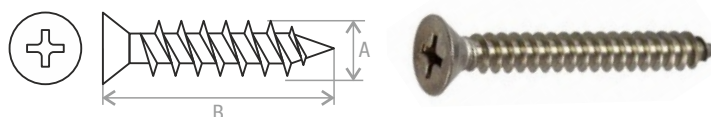

Применяется для крепления различных конструкций к дереву, фанере, ДСП. Полусферическая головка с шлицем PH, острый наконечник. Сталь—А2.

А×В, мм	шлиц	Картонная коробка	Зип-лок
5,5×38	PH3	500 шт. · 7982255-38	
5,5×50	PH3	200 шт. · 7982255-50	10 шт. · SMZ1-52816-10
5,5×60	PH3	200 шт. · 7982255-60	

Трос стальной круглопрядный, DIN 3055



Используется для создания подвесок, растяжек, такелажных устройств негрузового назначения. Бухта 250 м.

диаметр, мм	Средняя жесткость, сталь А2	Средняя мягкость, сталь А4
M2	250 м · SMP-21088-250	250 м · 837942
M3		250 м · 837943
M4	250 м · SMP-21090-250	250 м · 837944
M5	250 м · SMP-21091-250	250 м · 837945
M6		250 м · 837946

Хомут червячный, DIN 3017

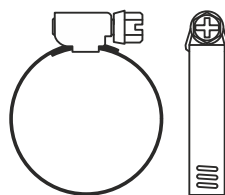

Используется для надежной фиксации шлангов, рукавов, трубопроводов.

Ширина хомута — 9 мм.

размер, мм	W2, поштучно	W4, поштучно	W4, зип-лок
10-16	1 шт. · SMP-57948-1	1 шт. · 3017210	1 шт. · SMZ1-96538-5
16-27	1 шт. · SMP-63959-1	1 шт. · 3017216	1 шт. · SMZ1-97149-5
20-32	1 шт. · SMP-67964-1	1 шт. · 3017220	1 шт. · SMZ2-97554-5
25-40	1 шт. · SMP-72972-1	1 шт. · 3017225	1 шт. · SMZ3-98062-5
30-45	1 шт. · SMP-77977-1		
32-50	1 шт. · SMP-79982-1		
35-50		1 шт. · 3017232	
40-60	1 шт. · SMP-87992-1	1 шт. · 3017240	
50-70	1 шт. · SMP-98002-1	1 шт. · 3017250	
60-80	1 шт. · SMP-18012-1		
70-90	1 шт. · SMP-28022-1		
80-100	1 шт. · SMP-38032-1		
100-120	1 шт. · SMP-58052-1		

Хомут червячный с ключом «бабочка»

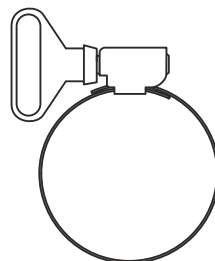

Используется для надежной фиксации шлангов, рукавов, трубопроводов. Ширина хомута — 9 мм.

Ширина хомута — 9 мм.

размер, мм	W2, поштучно
8-12	1 шт. · SMP-40099-1
10-16	1 шт. · SMP-42103-1
12-22	1 шт. · SMP-44107-1
16-25	1 шт. · SMP-48112-1
25-40	1 шт. · SMP-57127-1
30-45	1 шт. · SMP-62132-1

Цепь длиннозвенная, DIN 763



Используется для создания растяжек и подвесок, а также различных такелажных приспособлений негрузового назначения.

А, мм	В, мм	С, мм	Бухты
4	16	36	50 м · 76344
5	20	40	50 м · 76345

Цепь короткозвенная, DIN 766



Используется для создания растяжек и подвесок, а также различных такелажных приспособлений негрузового назначения.

А, мм	В, мм	С, мм	Бухты
4	13,7	24	50 м · 76644
5	17	28,5	50 м · 76645

Шайба гровер, DIN 127

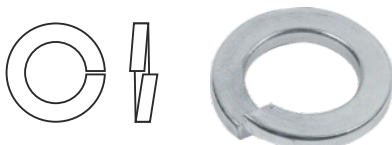

Используется совместно с болтами, шпильками, саморезами и прочими изделиями для увеличения зоны давления на прижимаемый предмет и избегания откручивания резьбовых соединений. Сталь—А2.

для резьбы	Картонная коробка	Зип-лок
M6	1000 шт. · 12726	25 шт. · SMZ1-99427-25
M8	1000 шт. · 12728	25 шт. · SMZ1-99429-25
M10	1000 шт. · 127210	10 шт. · SMZ1-99431-10
M12	500 шт. · 127212	10 шт. · SMZ1-99433-10
M16	500 шт. · 127216	5 шт. · SMZ1-99437-5

Шайба для кровельного самореза с EPDM-прокладкой

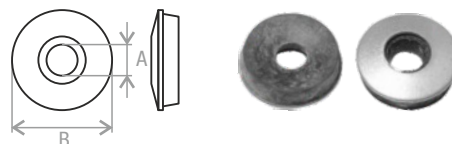

Применяется для установки под кровельный саморез при креплении к металлическим конструкциям для лучшего прилегания самореза и компенсации деформации кровельных листов, испытывающих перепады температур.

А×В, мм	Картонная коробка
6,7×16	1000 шт. · 5590267-16

Шайба плоская, DIN 125



Используется совместно с болтами, шпильками, саморезами, и прочими изделиями для увеличения зоны давления на прижимаемый предмет.

для резьбы	Картонная коробка	Зип-лок
M6	1000 шт. · 125264	25 шт. · SMZ1-66534-25
M8	500 шт. · 125284	10 шт. · SMZ1-66536-10
M10	500 шт. · 1252105	5 шт. · SMZ1-66538-5
M12	200 шт. · 1252130	5 шт. · SMZ1-66540-5
M16	200 шт. · 1252170	5 шт. · SMZ1-66544-5

Шайба плоская увеличенная, DIN 9021



Используется совместно с болтами, шпильками, саморезами, и прочими изделиями для увеличения зоны давления на прижимаемый предмет.

для резьбы	Картонная коробка	Зип-лок
M5	1000 шт. · 9021253	50 шт. · SMZ1-11551-50
M6	1000 шт. · 9021264	25 шт. · SMZ1-11552-25
M8	500 шт. · 9021284	10 шт. · SMZ1-11554-10
M10	500 шт. · 90212105	5 шт. · SMZ1-11556-5
M12	200 шт. · 90212130	5 шт. · SMZ1-11558-5
M16	100 шт. · 90212170	5 шт. · SMZ1-11562-3

Шпилька резьбовая, DIN 976

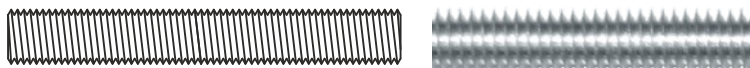

Применяется для наращивания крепежных конструкций с метрической резьбой.

резьба	кл. пр. 4.8; 1000 мм	кл. пр. 4.8; 2000 мм
M5	1 шт. · 097625-1000	
M6	1 шт. · 097626-1000	
M8	1 шт. · 097628-1000	1 шт. · 097628-2000
M10	1 шт. · 0976210-1000	1 шт. · 0976210-2000
M12	1 шт. · 0976212-1000	
M16	1 шт. · 0976216-1000	

ПЕРФОРИРОВАННЫЙ КРЕПЕЖ

Держатель балки, DB

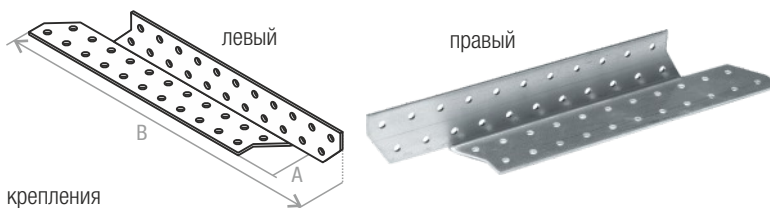

Используется для параллельного крепления балок и для крепления крест-накрест при строительстве деревянных конструкций и домов. Толщина металла 2 мм. Диаметр отверстий 5 мм.

А×В, мм	Поштучно
40×170, левый	1 шт. · SMP-17273-1
40×190, левый	1 шт. · SMP-17293-1
40×210, левый	1 шт. · SMP-17313-1
40×250, левый	1 шт. · SMP-17353-1
40×170, правый	1 шт. · SMP-62380-1
40×190, правый	1 шт. · SMP-62400-1
40×250, правый	1 шт. · SMP-62460-1
40×290, правый	1 шт. · SMP-62500-1
40×210, правый	1 шт. · SMP-62420-1

Крепеж Т-образный

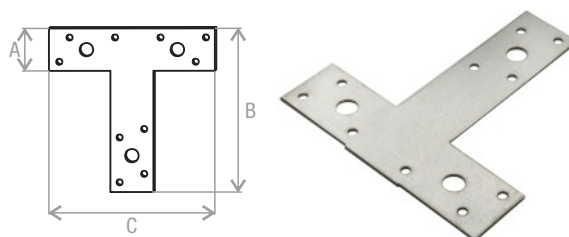

Предназначен для надежного соединения деревянных вспомогательных и ненагруженных конструкций в стропильно-подстропильной системе. Толщина металла 2 мм.

А×В×С, мм	Поштучно
35×135×135	1 шт. · SMP-55337-1

Кронштейн П-образный

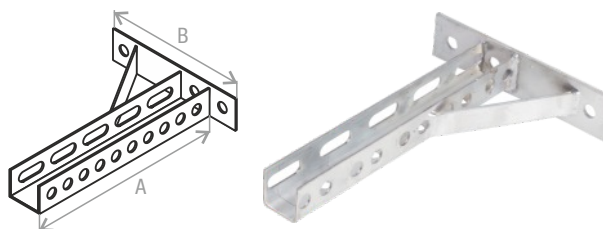

Применяется для монтажа систем вентиляции, наружных блоков кондиционеров, систем энергоснабжения и других инженерных систем.

А×В, мм	Пара левый + правый
200×180	2 шт. · SMP-83228-2
250×180	2 шт. · SMP-88228-2
300×180	2 шт. · SMP-93228-2
400×180	2 шт. · SMP-13228-2
500×180	2 шт. · SMP-23228-2
600×180	2 шт. · SMP-82292-2

Кронштейн регулируемый для вентилируемых фасадов

Производится из оцинкованного металла толщиной 2 мм. Обеспечивает надежное крепление подконструкции к несущему основанию. Кронштейны могут образовывать необходимое расстояние между стеной и облицовочным материалом, что позволяет использовать утеплитель необходимой толщины. Круглое отверстие 11 мм. Овальное отверстие 11×15 мм.

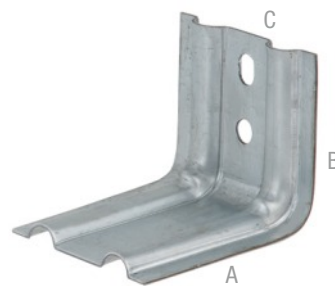

А×В×С, мм	Поштучно
90×95×80	1 шт. · SMP-92699-1
100×95×80	1 шт. · SMP-12699-1
150×95×80	1 шт. · SMP-17699-1
200×95×80	1 шт. · SMP-22699-1
250×95×80	1 шт. · SMP-27699-1
350×95×80	1 шт. · SMP-37699-1

Скоба вентиляционная для стяжки фланцев

Скоба для воздуховодов - это разновидность монтажных скоб, предназначенная для усиления стяжки и повышения герметичности фланцевого соединения при монтаже воздуховодов прямоугольного сечения. Толщина металла 2 мм



Болт	Поштучно
M8×20 мм	1 шт. · SMP-39588-1

Лента монтажная перфорированная, LM

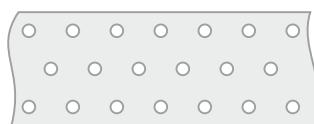

Применяется для монтажа конструкций различного типа. Отверстия дают возможность закреплять ленту в виде хомута (петли) практически в любом необходимом месте с помощью болта (винта) и гайки. Толщина металла 2 мм. Диаметр отверстий 5 мм.

ширина, мм	Рулон
40	10 м · SMP-54249-10
50	10 м · SMP-54259-10
60	10 м · SMP-54269-10
80	10 м · SMP-54289-10

Лента перфорированная волна

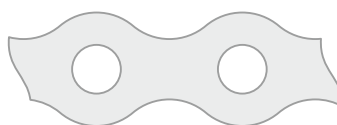

Предназначена для стягивания, поддержки, фиксации различных монтируемых элементов и конструкций. Диаметр отверстий 5 и 7 мм.

толщина × ширина, мм	Рулон
0,55×12	25 м · SMP-06866-25
0,55×17	25 м · SMP-06871-25
0,7×12	25 м · SMP-08366-25
0,7×17	25 м · SMP-08371-25
0,7×25	25 м · SMP-08379-25

Лента перфорированная для теплых полов



Толщина металла 0,5 мм, ширина 20 мм. Применяется для равномерной раскладки кабеля по подогреваемой поверхности, будь то пол в ванной комнате, подогреваемая автостоянка или холодильная камера.

Рулон

10 м · SMP-55563-10

Лента перфорированная прямая



Предназначена для стягивания, поддержки, фиксации различных монтируемых элементов и конструкций. Диаметр отверстий 6 и 8 мм (большое) и 2,5 мм (маленькие).

толщина × ширина, мм	Рулон
0,55×12	25 м · SMP-40064-25
0,55×17	25 м · SMP-40069-25
0,55×20	25 м · SMP-40072-25
0,55×25	25 м · SMP-40077-25
0,7×12	25 м · SMP-51564-25
0,7×17	25 м · SMP-51569-25
0,7×20	25 м · SMP-51572-25
0,7×25	25 м · SMP-51577-25
1,0×20	25 м · SMP-54572-25

Лента перфорированная тарная

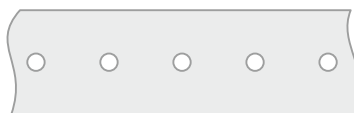

Предназначена для стягивания, поддержки, фиксации различных монтируемых элементов и конструкций. Диаметр отверстий 5 мм.

толщина × ширина, мм	Рулон
0,55×20	25 м · SMP-16667-25
0,7×20	25 м · SMP-18167-25

Опора балки, UOB

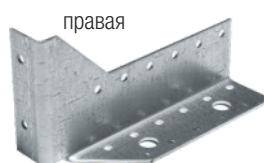
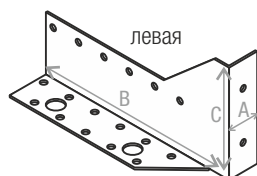

Используется для одностороннего крепления балки. Может использоваться как опора бруса при закреплении с двух сторон. Диаметр больших отверстий 12 мм, маленьких — 5 мм.

A×B×C, мм	Поштучно
25×140×76, левая	1 шт. · SMP-46183-1
25×145×76, правая	1 шт. · SMP-91342-1

Опора балки универсальная

Предназначена для крепления деревянных балок к вертикальной стене. Угол регулируется по наклону стропил. Толщина металла 1 мм. Диаметр отверстий 5 мм.

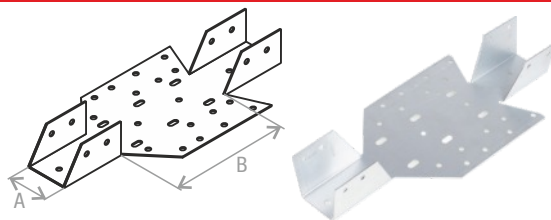

А×В, мм	Поштучно
40×140	1 шт. · SMP-16595-1
40×150	1 шт. · SMP-26595-1

Опора бруса закрытая, OBR Z

Опора бруса служит для крепления бруса или стропил к деревянным, бетонным, кирпичным основаниям. Способна выдерживать значительные нагрузки, поскольку крепление происходит к нескольким основаниям.

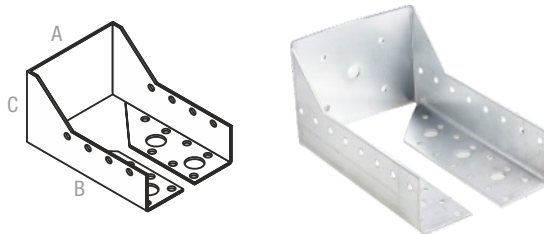

А×В×С, мм	Поштучно
50×140×76	1 шт. · SMP-93695-1
100×160×76	1 шт. · SMP-98715-1
100×200×76	1 шт. · SMP-98755-1

Опора бруса раскрытая, OBR R

Опора бруса служит для крепления бруса или стропил к деревянным, бетонным, кирпичным основаниям. Способна выдерживать значительные нагрузки, поскольку крепление происходит к нескольким основаниям.

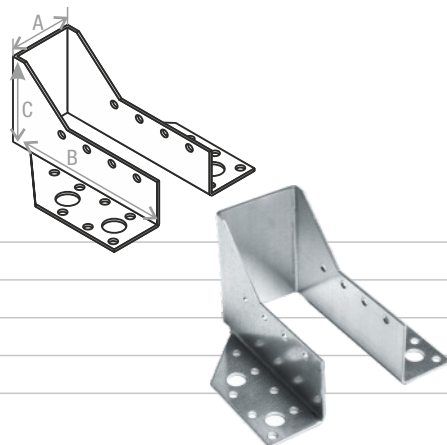

А×В×С, мм	Поштучно
51×105×76	1 шт. · SMP-62103-1
51×135×76	1 шт. · SMP-62133-1
51×165×76	1 шт. · SMP-62163-1
100×140×76	1 шт. · SMP-21138-1
100×200×76	1 шт. · SMP-21198-1

Опора регулируемая, ARH

Позволяет добиться горизонтального уровня конструкции на этапе строительства. С помощью опоры легко регулировать величину усадки деревянных конструкций и домов.

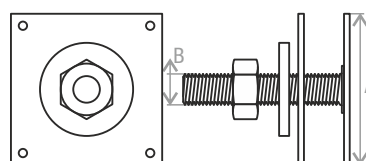

А / В	Поштучно
100 мм / M20	1 шт. · SMP-31140-1
100 мм / M24	1 шт. · SMP-31144-1
120 мм / M20	1 шт. · SMP-33140-1
150 мм / M20	1 шт. · SMP-36140-1
150 мм / M24	1 шт. · SMP-36144-1

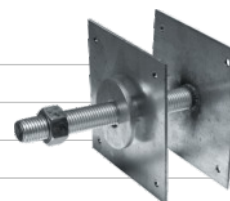

Опора скользящая для стропил, KUCIS

Предназначена для установки кровельных элементов стропильной группы в деревянных конструкциях и домах. Скользящая опора позволяет стропиле двигаться на небольшое расстояние при усадке дома.

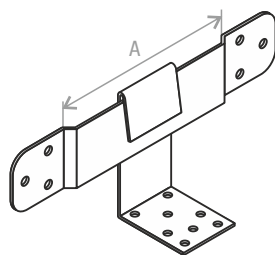

А, мм	Поштучно
90	1 шт. · SMP-40212-1
120	1 шт. · SMP-40242-1
160	1 шт. · SMP-40282-1
180	1 шт. · SMP-40302-1
200	1 шт. · SMP-40322-1

Основание столба анкерное

Используется в строительстве деревянного каркаса, позволяет установить деревянную балку/столб в бетонное основание. Толщина металла 4–5 мм.

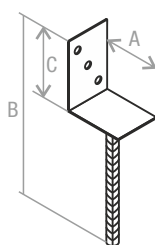

тип L

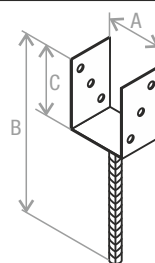

тип U



А×В×С, мм	Поштучно
L 84×335×130	1 шт. · SMP-16337-1
U 60×325×120	1 шт. · SMP-82327-1
U 80×325×120	1 шт. · SMP-12327-1
U 100×325×120	1 шт. · SMP-32327-1
U 120×325×120	1 шт. · SMP-34327-1

Основание столба забивное

Предназначено для закрепления не несущих большой нагрузки оснований столбов, например на ограждениях и заборах. Забивное основание имеет наконечник круглой или квадратной формы.

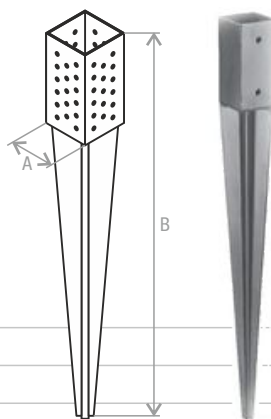

А×В, мм	Поштучно
70×750	1 шт. · SMP-19207-1
90×750	1 шт. · SMP-34207-1
100×750	1 шт. · SMP-44207-1

Пластина гвоздевая, GP

Применяется для жёсткого соединения бруса, опор, деревянных стоек в различных деревянных конструкциях. Толщина металла 1 мм. Высота зубьев 17 мм.

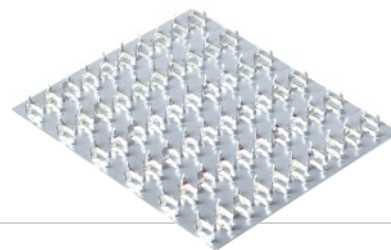

размер, мм	Поштучно
129×102	1 шт. · SMP-93534-1
129×152	1 шт. · SMP-93539-1
129×203	1 шт. · SMP-93544-1
129×254	1 шт. · SMP-93549-1
129×305	1 шт. · SMP-93554-1
129×356	1 шт. · SMP-93559-1
129×406	1 шт. · SMP-93564-1

Пластина крепежная, КР

Используется для крепления вспомогательных и несущих элементов в стропильно-подстропильной системе при строительстве деревянных конструкций и домов.

Большое отверстие 11 или 13 мм. Малое отверстие 5 мм.



размер, мм	Поштучно
35×100	1 шт. · SMP-96335-1
40×190	1 шт. · SMP-105340-1
53×130	1 шт. · SMP-99353-1
65×180	1 шт. · SMP-104365-1
90×200	1 шт. · SMP-17390-1

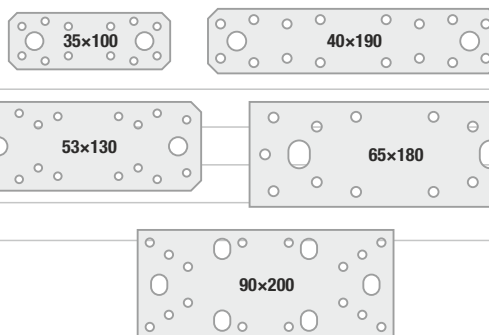

Пластина оконная

Применяется для крепления рам металлопластиковых окон в оконных проёмах.

Толщина металла 1,2 мм. Ширина пластины 25 мм.

тип	Поштучно
Gealan (поворотная)	1 шт. · SMP-77546-1
КВЕ, VEKA 150 мм (неповоротная)	1 шт. · SMP-77544-1
КВЕ, VEKA 170 мм (неповоротная)	1 шт. · SMP-60651-1
КВЕ, VEKA 190 мм (неповоротная)	1 шт. · SMP-60671-1
КВЕ, VEKA 250 мм (неповоротная)	1 шт. · SMP-60731-1
REHAU 150 мм (неповоротная)	1 шт. · SMP-77693-1
REHAU 170 мм (неповоротная)	1 шт. · SMP-77713-1
REHAU 190×1,2 мм	1 шт. · SMP-77733-1
REHAU 250 мм (неповоротная)	1 шт. · SMP-77793
REHAU (поворотная)	1 шт. · SMP-77545-1
КВЕ, VEKA 190×1,5 мм (неповоротная)	1 шт. · SMP-79496-1
REHAU 190×1,5 мм (неповоротная)	1 шт. · SMP-96558-1
REHAU 250×1,5 мм (неповоротная)	1 шт. · SMP-102558-1

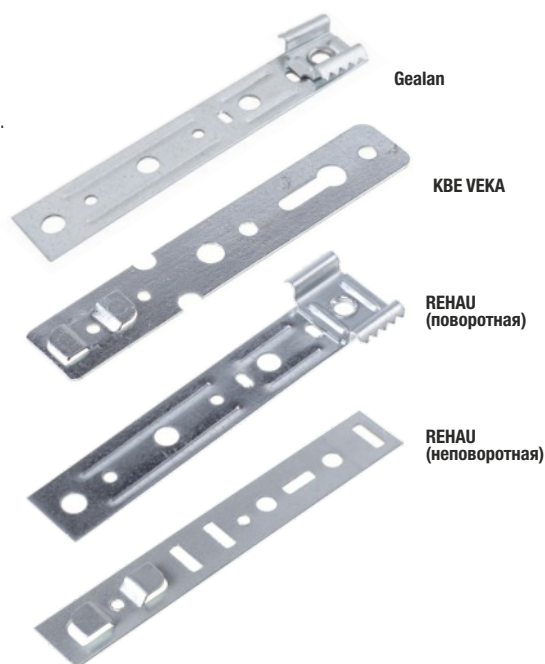

Пластина соединительная, PS

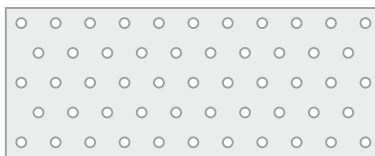

Используется для крепления вспомогательных и несущих элементов в стропильно-подстропильной системе при строительстве деревянных конструкций и домов. Толщина металла 2 мм. Диаметр отверстий 5 мм.

размер, мм	Поштучно
40×80	1 шт. · SMP-58214-1
40×100	1 шт. · SMP-58216-1
40×120	1 шт. · SMP-58218-1
40×160	1 шт. · SMP-58222-1
40×200	1 шт. · SMP-58226-1
40×240	1 шт. · SMP-58230-1
40×260	1 шт. · SMP-58232-1
40×300	1 шт. · SMP-58236-1
40×360	1 шт. · SMP-58242-1
40×400	1 шт. · SMP-58246-1
40×600	1 шт. · SMP-58266-1
40×1250	1 шт. · SMP-58331-1
50×100	1 шт. · SMP-59216-1
50×200	1 шт. · SMP-59226-1

размер, мм	Поштучно
60×140	1 шт. · SMP-60220-1
60×200	1 шт. · SMP-60226-1
60×240	1 шт. · SMP-60230-1
60×300	1 шт. · SMP-60236-1
80×200	1 шт. · SMP-62226-1
80×240	1 шт. · SMP-62230-1
80×300	1 шт. · SMP-62236-1
80×400	1 шт. · SMP-62246-1
100×200	1 шт. · SMP-64226-1
100×240	1 шт. · SMP-64230-1
100×300	1 шт. · SMP-64236-1
120×200	1 шт. · SMP-66226-1
120×300	1 шт. · SMP-66236-1

Подвес прямой

Используется для крепления потолочных профилей к несущим конструкциям.

Крепится на базовом основании анкерным элементом.

длина (A) × толщина, мм	Картонный короб	Поштучно
270×0,6	300 шт. · SMC4-25673-300	1 шт. · SMP-25673-1
270×0,7	300 шт. · SMC4-25674-300	1 шт. · SMP-25674-1
300×0,6	300 шт. · SMC4-28673-300	1 шт. · SMP-28673-1
300×0,7	300 шт. · SMC4-28674-300	1 шт. · SMP-28674-1
300×1	250 шт. · SMC4-28677-250	1 шт. · SMP-28677-1

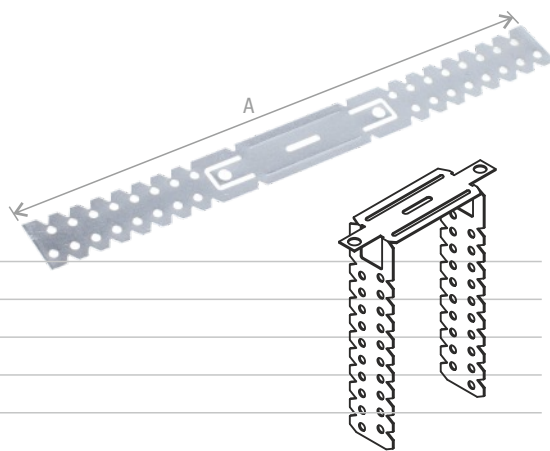

Профиль монтажный

Используется при изготовлении технической мебели, на транспорте — в качестве элементов тары для защиты кромок и углов груза, при прокладке кабельных трасс, в качестве несущих или крепежных элементов пространственных конструкций и т.п.

тип, A×B×C, мм	Поштучно
L, 30×30×2000	1 шт. · SMP-54611-1
U, 30×30×30×2000	1 шт. · SMP-43682-1

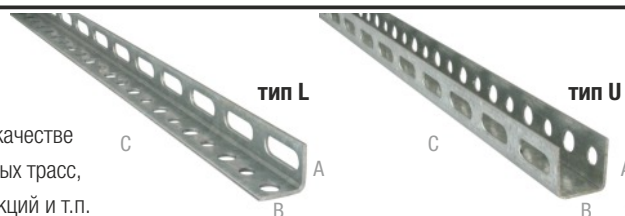

Проушина для замка прямая

Толщина металла 2 мм.



А×В, мм	Поштучно
70×30	1 шт. · SMP-57440-1
90×30	1 шт. · SMP-77440-1
50×150	1 шт. · SMP-37560-1

Проушина для замка угловая

Толщина металла 2 мм.



А×В×С, мм	Поштучно
25×45×30	1 шт. · SMP-102455-1
50×44×30	1 шт. · SMP-37454-1
60×90×50	1 шт. · SMP-47500-1

Соединитель профилей (краб)

Применяется для крепления/соединения отрезков несущих потолочных профилей/перемычек к основным потолочным профилям (в каркасе подвесных потолков), а так же для создания перемычек разного рода при облицовке стен гипсокартоном на каркас.

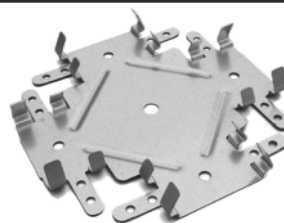

	Поштучно
для профиля 60×27 мм	1 шт. · SMP-92134-1

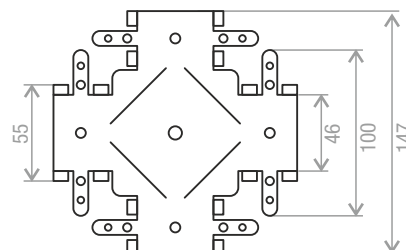

Соединитель угловой

Предназначен для углового соединения деревянных элементов при строительстве конструкций и домов. Скрепляется с двух сторон.

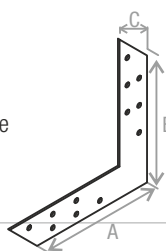

А×В×С, мм	Поштучно
120×120×35	1 шт. · SMP-69892-1
175×175×35	1 шт. · SMP-75392-1

Траверса монтажная

Используется для крепления воздуховодов систем вентиляции, где требуется надежный монтаж прямоугольных воздуховодов. Также траверса монтажная прекрасно подходит для крепления стеллажей, консолей, кабелей, труб водоснабжения и отопления.

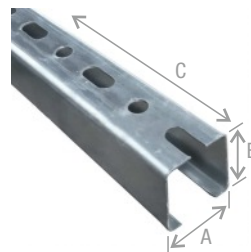

A×B×C, мм	Поштучно
20×30×3000	1 шт. · SMP-37315-1
38×40×3000	1 шт. · SMP-55325-1

Уголок для бетона

Предназначен для крепления деревянных конструкций к бетону, легкому бетону и кладке. Толщина — 5 мм.

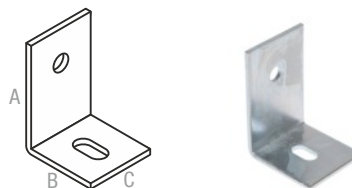

A×B×C, мм	Поштучно
90×60×60	1 шт. · SMP-47042-1

Уголок крепежный, KU

Используется для крепления стоек и балок из дерева, крепления деревянных конструкций к бетону при строительстве деревянных домов. Большие отверстия 11 или 13 мм, маленькие — 5 мм.

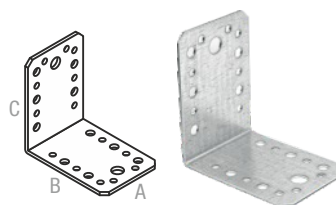

A×B×C, мм	толщина 1,8 мм	толщина 2,0 мм	толщина 2,5 мм
35×50×50	1 шт. · SMP-81140-1	1 шт. · SMP-28720-1	
40×90×90	1 шт. · SMP-85145-1	1 шт. · SMP-32725-1	
53×70×70	1 шт. · SMP-81475-1		
55×70×70		1 шт. · SMP-30740-1	1 шт. · SMP-64941-1
65×90×90	1 шт. · SMP-82695-1	1 шт. · SMP-32750-1	1 шт. · SMP-66951-1
90×105×105	1 шт. · SMP-76210-1	1 шт. · SMP-34275-1	1 шт. · SMP-68476-1

Уголок крепежный анкерный, KUL

Предназначен для соединения деревянных столбов, опор, стоек, колонн при строительстве деревянных конструкций и домов. Диаметр отверстий 5 мм.

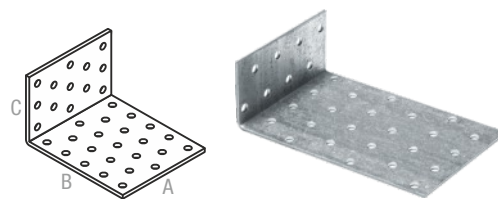

A×B×C, мм	Поштучно
40×80×40	1 шт. · SMP-40516-1
40×120×40	1 шт. · SMP-40556-1
40×200×40	1 шт. · SMP-40636-1
40×320×40	1 шт. · SMP-40756-1
80×80×40	1 шт. · SMP-80516-1
80×120×40	1 шт. · SMP-80556-1
80×200×40	1 шт. · SMP-80636-1

Уголок крепежный асимметричный, KUAS

Предназначен для соединения деревянных столбов, опор, стоек, колонн при строительстве деревянных конструкций и домов. Большие отверстия 11 или 13 мм, маленькие — 5 мм.

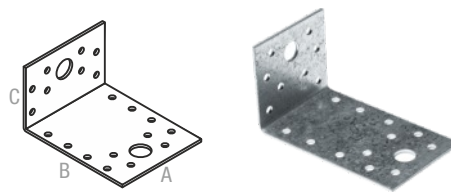

А×В×С, мм	Поштучно
40×140×40	1 шт. · SMP-18153-1
55×90×55	1 шт. · SMP-33103-1
65×130×50	1 шт. · SMP-43143-1
90×150×60	1 шт. · SMP-68166-1

Уголок крепежный под 135°, KUS

Используется для крепления вспомогательных и несущих элементов в стропильно-подстропильной системе при строительстве деревянных конструкций и домов.

Большие отверстия 11 или 13 мм, маленькие — 5 мм.

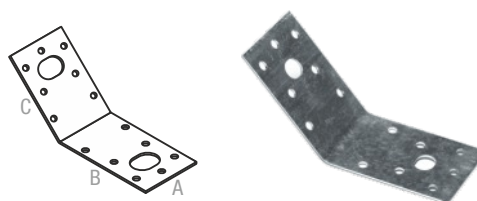

А×В×С, мм	Поштучно
35×50×50	1 шт. · SMP-22680-1
40×90×90	1 шт. · SMP-27720-1
55×70×70	1 шт. · SMP-42700-1
65×90×90	1 шт. · SMP-52720-1
90×105×105	1 шт. · SMP-77735-1

Уголок крепежный равносторонний, KUR

Используется для для соединения столбов, опор, стоек, колонн, для крепления

вспомогательных и несущих элементов при строительстве деревянных конструкций и домов. Диаметр отверстий 5 мм.

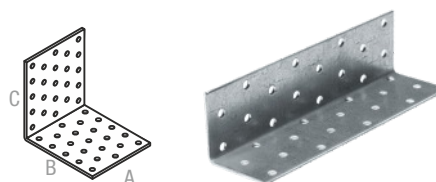

А×В×С, мм	Поштучно	А×В×С	Поштучно
20×40×40	1 шт. · SMP-25634-1	80×60×60	1 шт. · SMP-26238-1
40×40×40	1 шт. · SMP-25836-1	80×80×80	1 шт. · SMP-26240-1
40×50×50	1 шт. · SMP-25837-1	80×100×100	1 шт. · SMP-26242-1
40×60×60	1 шт. · SMP-25838-1	100×40×40	1 шт. · SMP-26436-1
40×80×80	1 шт. · SMP-25840-1	100×50×50	1 шт. · SMP-26437-1
40×100×100	1 шт. · SMP-25842-1	100×60×60	1 шт. · SMP-26438-1
50×50×50	1 шт. · SMP-25937-1	100×80×80	1 шт. · SMP-26440-1
50×60×60	1 шт. · SMP-25938-1	100×100×100	1 шт. · SMP-26442-1
60×40×40	1 шт. · SMP-26036-1	100×160×160	1 шт. · SMP-26448-1
60×50×50	1 шт. · SMP-26037-1	120×40×40	1 шт. · SMP-26636-1
60×60×60	1 шт. · SMP-26038-1	140×40×40	1 шт. · SMP-26836-1
60×80×80	1 шт. · SMP-26040-1	200×40×40	1 шт. · SMP-27436-1
60×100×100	1 шт. · SMP-26042-1	200×60×60	1 шт. · SMP-27438-1
80×40×40	1 шт. · SMP-26236-1	1000×40×40	1 шт. · SMP-35436-1
80×50×50	1 шт. · SMP-26237-1	2000×40×40	1 шт. · SMP-45436-1

Уголок крепежный скользящий

Предназначен для крепления несущих элементов стропильно-подстропильной системы при строительстве домов и деревянных конструкций. Длинный вырез позволяет регулировать скрепляемые конструкции. Горизонтальное отверстие позволяет крепить смещаемые опоры. Толщина металла 2 мм. Диаметр отверстий 5 мм.

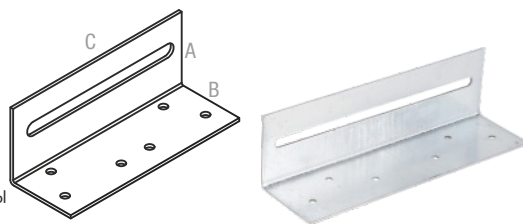

А×В×С, мм	Поштучно
40×40×120	1 шт. · SMP-42265-1
60×60×220	1 шт. · SMP-64365-1

Уголок крепежный узкий

Применяется для крепления узких деревянных элементов и вспомогательных узлов. Толщина металла 4 мм.

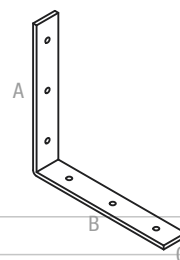

А×В×С, мм	Поштучно
100×100×20	1 шт. · SMP-55317-1
125×125×20	1 шт. · SMP-55342-1
150×150×25	1 шт. · SMP-55367-1

Уголок крепежный усиленный

Используется для крепления стоек и балок из дерева, крепления деревянных конструкций к бетону при строительстве деревянных домов. Ребро жёсткости обеспечивает дополнительную прочность и надёжность крепления. Большие отверстия 11 или 13 мм, маленькие — 5 мм.

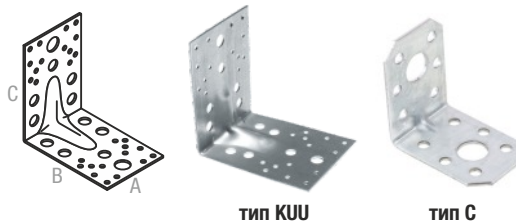

А×В×С, мм		толщина 1,8 мм	толщина 2,0 мм	толщина 2,5 мм
тип КУУ	35×50×50		1 шт. · SMP-92137-1	
	36×50×50	1 шт. · SMP-45572-1		
	40×90×90	1 шт. · SMP-44626-1	1 шт. · SMP-31250-1	
	55×70×70	1 шт. · SMP-47591-1	1 шт. · SMP-29265-1	1 шт. · SMP-43776-1
	65×90×90	1 шт. · SMP-47126-1	1 шт. · SMP-31275-1	1 шт. · SMP-45786-1
	90×105×105	1 шт. · SMP-51126-1	1 шт. · SMP-97693-1	1 шт. · SMP-47311-1
	100×130×130		1 шт. · SMP-35220-1	
тип С	35×50×50	1 шт. · SMP-74030-1	1 шт. · SMP-40243-1	
	40×90×90	1 шт. · SMP-78035-1	1 шт. · SMP-44248-1	
	65×90×90	1 шт. · SMP-78060-1	1 шт. · SMP-44273-1	
	90×100×100	1 шт. · SMP-79585-1	1 шт. · SMP-45798-1	

Уголок крепежный Z-образный, КУЗ

Используется для крепления стоек и балок из дерева, крепления деревянных конструкций к бетону при строительстве деревянных домов. Большие отверстия 12 мм, маленькие — 5 мм.

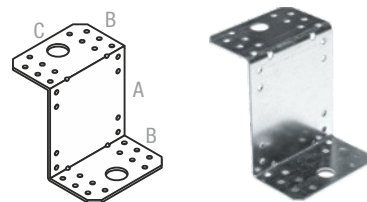

А×В×С, мм	Поштучно
70×35×55	1 шт. · SMP-16578-1
90×45×65	1 шт. · SMP-26598-1
105×55×90	1 шт. · SMP-16613-1
130×65×100	1 шт. · SMP-16638-1

Удлинитель профиля

Предназначен для наращивания и продольного соединения потолочных профилей

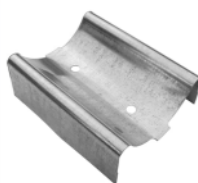

Поштучно	
60×27 мм	1 шт. · SMP-38595-1

СКОБЯНЫЕ ИЗДЕЛИЯ

Завертка врезная

Поштучно	
цинк	1 шт. · SMP-94028-1

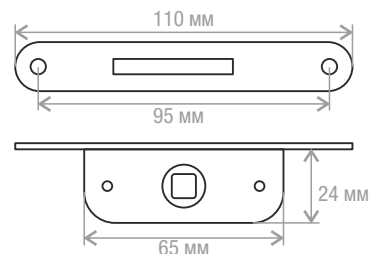

Завертка форточная

Поштучно	
цинк	1 шт. · SMP-23784-1

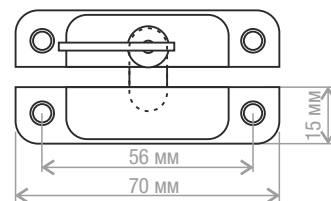

Задвижка дверная

Поштучно	
110 мм, белый цинк	1 шт. · SMP-75996-1
110 мм, бронзовый металллик	1 шт. · SMP-94245-1
110 мм, золотой металллик	1 шт. · SMP-24488-1
110 мм, оксид	1 шт. · SMP-65888-1

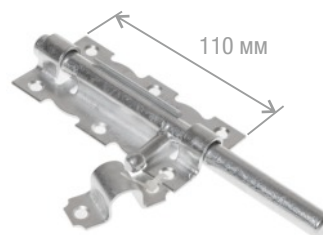

Задвижка дверная Г-образная

Поштучно	
110 мм, бронзовый металллик	1 шт. · SMP-67868-1
110 мм, бронза	1 шт. · SMP-56867-1
110 мм, золотой металллик	1 шт. · SMP-88964-1
110 мм, черный мат	1 шт. · SMP-67866-1

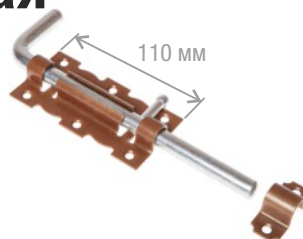

Задвижка дверная круглая

Поштучно	
100 мм, белый цинк	1 шт. · SMP-55778-1
100 мм, оксид	1 шт. · SMP-76678-1
100 мм, черный мат	1 шт. · SMP-25556-1

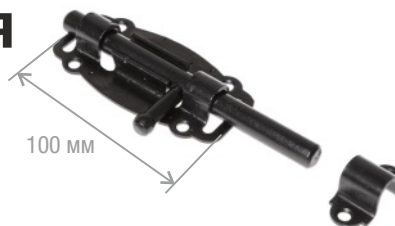

Задвижка дверная плоская

Поштучно	
100 мм, белый цинк	1 шт. · SMP-67647-1
100 мм, оксид	1 шт. · SMP-87764-1
100 мм, черный мат	1 шт. · SMP-35343-1

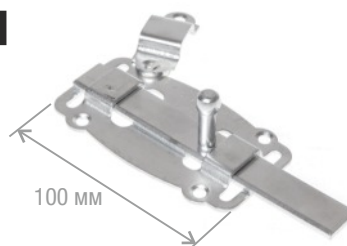

Задвижка дверная с проушиной

Поштучно	
100 мм, белый цинк	1 шт. · SMP-42886-1
100 мм, оксид	1 шт. · SMP-87868-1
100 мм, черный мат	1 шт. · SMP-75894-1

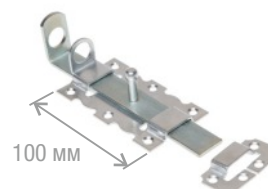

Замок накладной

Поштучно	
130 мм, белый цинк	1 шт. · SMP-15734-1



Кронштейн забора

АхВхС	Поштучно
внутренний, 40×60×174, цинк	1 шт. · SMP-18282-1
наружный, 40×60×174 мм, цинк	1 шт. · SMP-31362-1



Внутренний



Наружный

Кронштейн мебельный

АхВ	Поштучно
20×20 мм, белый цинк	1 шт. · SMP-47788-1
22×22 мм, белый цинк	1 шт. · SMP-67790-1
30×30 мм, белый цинк	1 шт. · SMP-48798-1
32×32 мм, белый цинк	1 шт. · SMP-77800-1
40×40 мм, белый цинк	1 шт. · SMP-49808-1
50×50 мм, белый цинк	1 шт. · SMP-50818-1
60×60 мм, белый цинк	1 шт. · SMP-51828-1
80×80 мм, белый цинк	1 шт. · SMP-53848-1
100×100 мм, белый цинк	1 шт. · SMP-55778

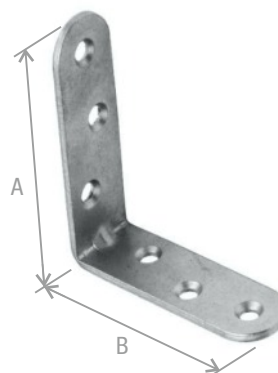

Кронштейн с ребром жесткости

АхВ	Поштучно
75×100 мм, белый	1 шт. · SMP-72757-1
75×100 мм, коричневый	1 шт. · SMP-41456-1
75×100 мм, цинк	1 шт. · SMP-30868-1
100×125 мм, белый	1 шт. · SMP-97669-1
100×125 мм, коричневый	1 шт. · SMP-66368-1
100×125 мм, цинк	1 шт. · SMP-55780-1
125×150 мм, белый	1 шт. · SMP-90172-1
125×150 мм, коричневый	1 шт. · SMP-68871-1
150×200 мм, белый	1 шт. · SMP-102677-1
150×200 мм, коричневый	1 шт. · SMP-71556-1
200×250 мм, белый	1 шт. · SMP-17682-1
250×300 мм, белый	1 шт. · SMP-22687-1
250×300 мм, коричневый	1 шт. · SMP-81386-1
250×300 мм, хром эффект	1 шт. · SMP-97098-1
300×350 мм, белый	1 шт. · SMP-27692-1
300×350 мм, коричневый	1 шт. · SMP-86391-1

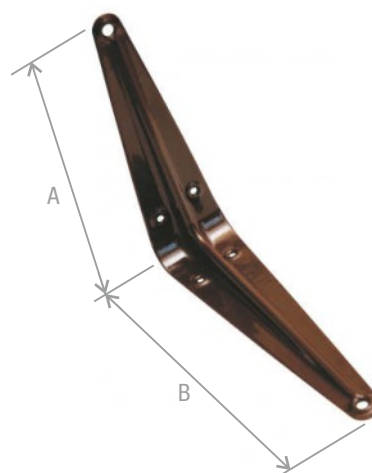

Крючок ветровой

А	Поштучно
75 мм, белый цинк	1 шт. · SMP-04838-1
100 мм, белый цинк	1 шт. · SMP-04863-1
100 / 1 мм, белый цинк	1 шт. · SMP-14863-1
150 мм, белый цинк	1 шт. · SMP-04913-1
200 мм, белый цинк	1 шт. · SMP-04963-1
250 мм, белый цинк	1 шт. · SMP-05013-1

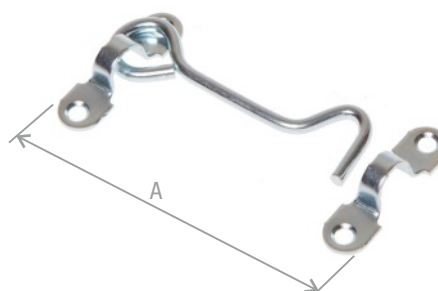

Крючок-вешалка

ТИП, ЦВЕТ	Поштучно
вешалка настенная 3В-S, черная матовая	1 шт. · SMP-18504-1
вешалка настенная 3К-S, черная матовая	1 шт. · SMP-18505-1
№2, белый цинк	1 шт. · SMP-51784-1
№2, полимер	1 шт. · SMP-51802-1
№4, белый цинк	1 шт. · SMP-51786-1
№4, полимер	1 шт. · SMP-51822-1
№7, белый цинк	1 шт. · SMP-51789-1
№7, полимер	1 шт. · SMP-51852-1
№8, пол. бронза	1 шт. · SMP-85175-1
№8, пол. серебро	1 шт. · SMP-92640-1
№8, полимер	1 шт. · SMP-74226-1
№8, хром. эффект	1 шт. · SMP-88784-1
№10, пол. бронза	1 шт. · SMP-85177-1
№10, пол. серебро	1 шт. · SMP-92642-1
№10, полимер	1 шт. · SMP-74228-1
№10, хром. эффект	1 шт. · SMP-88786-1
№24, полимер	1 шт. · SMP-74242-1
№24, черный	1 шт. · SMP-21830-1
№25, полимер	1 шт. · SMP-74243-1
№25, хром. эффект	1 шт. · SMP-88801-1
№25, черный	1 шт. · SMP-21831-1
№30, пол. серебро	1 шт. · SMP-92662-1
№30, полимер	1 шт. · SMP-74248-1
№30, хром. эффект	1 шт. · SMP-88806-1
№30, черный	1 шт. · SMP-21836-1

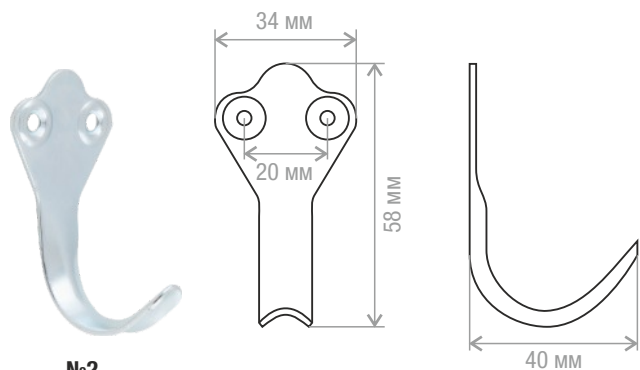
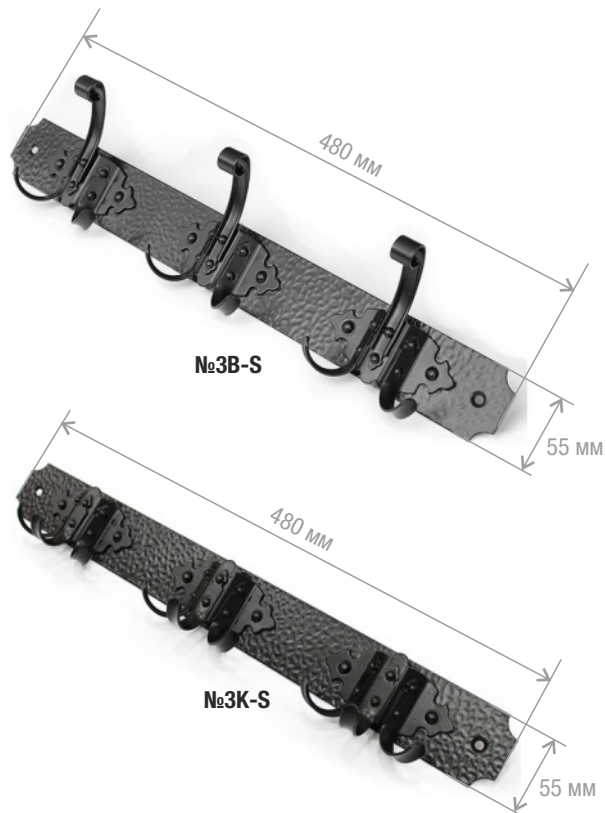

№2

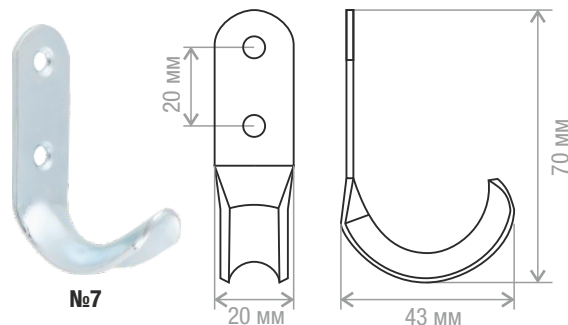

№7

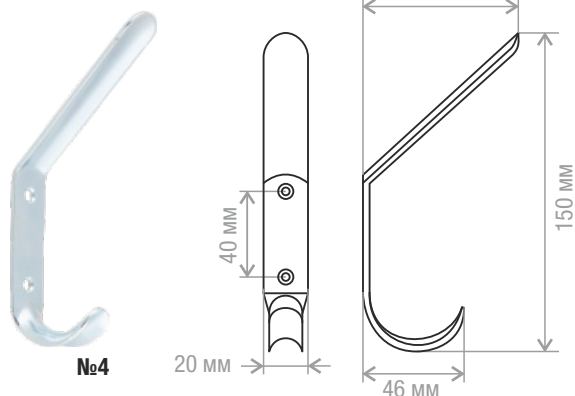

№4

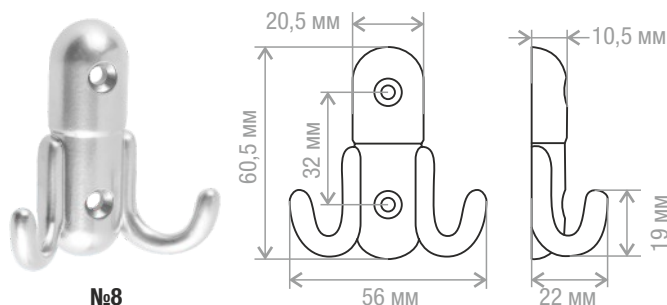

№8



Крючок-вешалка



№10

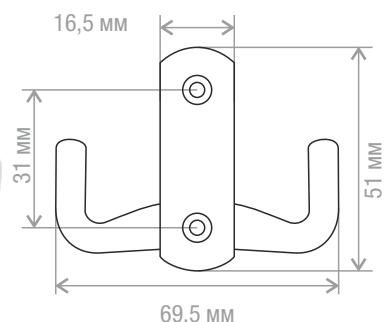

№24

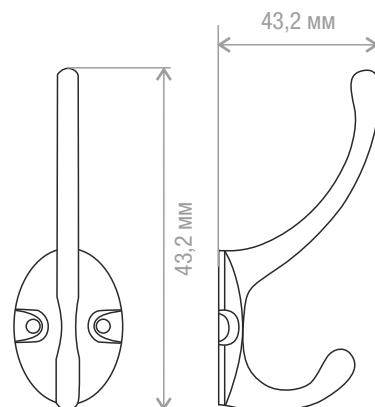

№25

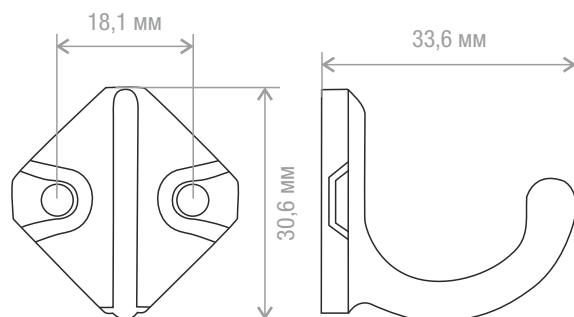

№30

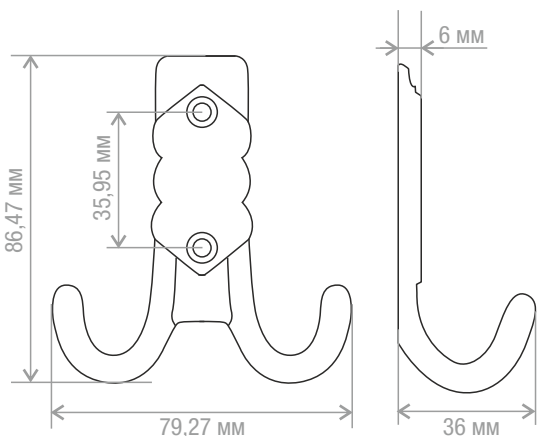

Крючок дверной

Поштучно

75 мм, белый цинк

1 шт. · SMP-98477-1



Накладка дверная

A

Поштучно

105 мм, цинк

1 шт. · SMP-78651-1

125 мм, цинк

1 шт. · SMP-78671-1

180 мм, цинк

1 шт. · SMP-78726-1



Ограничитель открывания окна

Поштучно

105 мм 1 шт. · SMP-23512-1

165 мм 1 шт. · SMP-23572-1

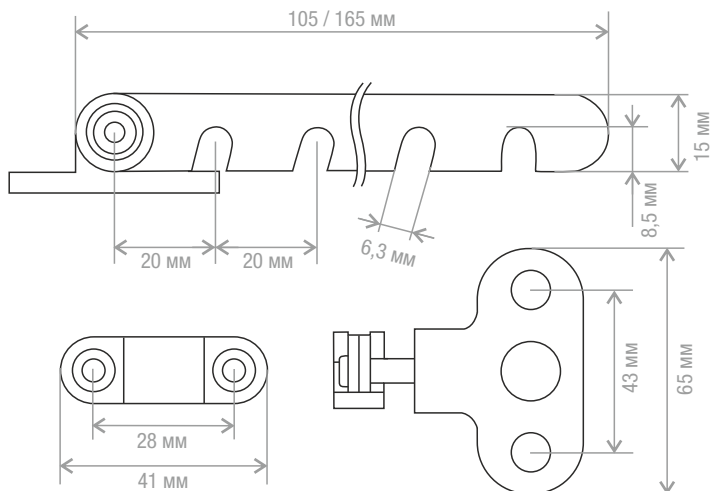

Петля ввертная

Поштучно

ПВв1 1,25 мм, цинк, для металла 1 шт. · SMP-71203-1

ПВв1 1,75 мм, цинк, для дерева 1 шт. · SMP-71253-1

ПВв2 1,25 мм, цинк, для металла 1 шт. · SMP-81203-1

ПВв2 1,75 мм, цинк, для дерева 1 шт. · SMP-81253-1



ПВв1



ПВв2

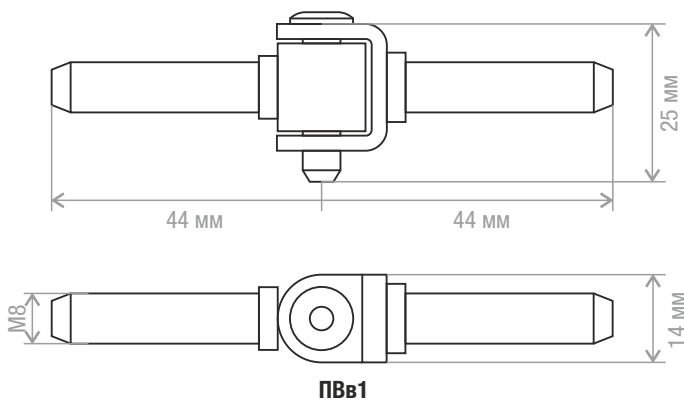

ПВв1

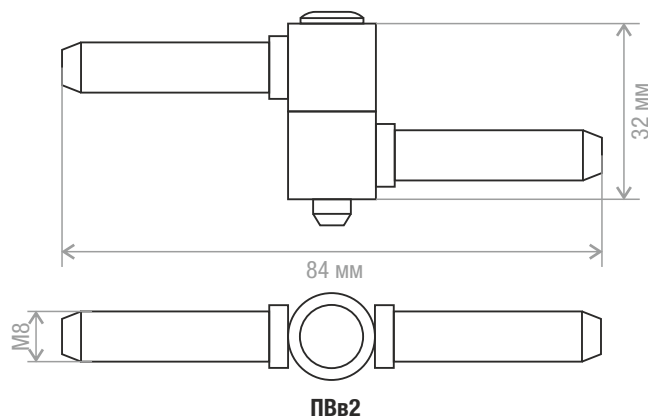

ПВв2

Петля ввертная дверная

ширина

65 мм

Поштучно

1 шт. · SMP-74693-1

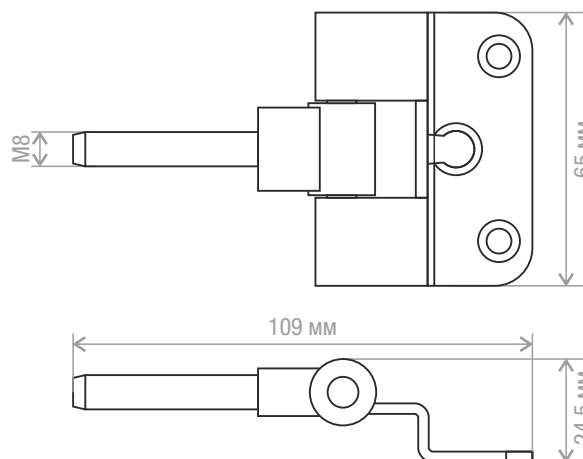

Петля гаражная с шаром

размер	Поштучно
14×70 мм	1 шт. · SMP-20391-1
16×80 мм	1 шт. · SMP-22401-1
18×90 мм	1 шт. · SMP-24411-1
18×120 мм	1 шт. · SMP-24441-1
20×100 мм	1 шт. · SMP-26421-1
20×120 мм	1 шт. · SMP-26441-1
22×110 мм	1 шт. · SMP-28431-1
22×120 мм	1 шт. · SMP-28441-1

размер	Поштучно
24×110 мм	1 шт. · SMP-30431-1
24×120 мм	1 шт. · SMP-30441-1
28×120 мм	1 шт. · SMP-34441-1
30×140 мм	1 шт. · SMP-36461-1
30×160 мм	1 шт. · SMP-36481-1
32×140 мм	1 шт. · SMP-38461-1
34×140 мм	1 шт. · SMP-40461-1



Петля карточная

АхВ	Поштучно
22×24 мм, цинк	1 шт. · SMP-29010-1
30×40 мм, цинк	1 шт. · SMP-56826-1
50×30 мм, цинк	1 шт. · SMP-31816-1
50×40 мм, цинк	1 шт. · SMP-31826-1
110×40 мм, цинк	1 шт. · SMP-37826-1

АхВ	Поштучно
120×34 мм, цинк	1 шт. · SMP-388201
128×40 мм, цинк	1 шт. · SMP-396261
140×34 мм, цинк	1 шт. · SMP-40820-1
200×45 мм, цинк	1 шт. · SMP-46831-1

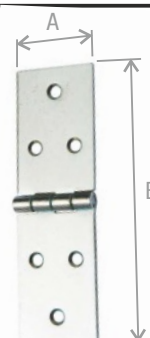

Петля накладная левая

А	Поштучно
70 мм, белый цинк	1 шт. · SMP-77718-1
85 мм, белая	1 шт. · SMP-77742-1
85 мм, белый цинк	1 шт. · SMP-77733-1
85 мм, бронзовый металл	1 шт. · SMP-66873-1
85 мм, золотой металл	1 шт. · SMP-86872-1
85 мм, оксид	1 шт. · SMP-86632-1
85 мм, черный мат	1 шт. · SMP-76631-1
110 мм, белая	1 шт. · SMP-77767-1
110 мм, белый цинк	1 шт. · SMP-77758-1
110 мм, бронзовый металл	1 шт. · SMP-66898-1
110 мм, золотой металл	1 шт. · SMP-86897-1
110 мм, оксид	1 шт. · SMP-86657-1
110 мм, черный мат	1 шт. · SMP-76656-1
130 мм, белая	1 шт. · SMP-78957-1
130 мм, белый цинк	1 шт. · SMP-77778-1
130 мм, бронзовый металл	1 шт. · SMP-66918-1
130 мм, золотой металл	1 шт. · SMP-86917-1
130 мм, оксид	1 шт. · SMP-86677-1
130 мм, черный мат	1 шт. · SMP-76676-1

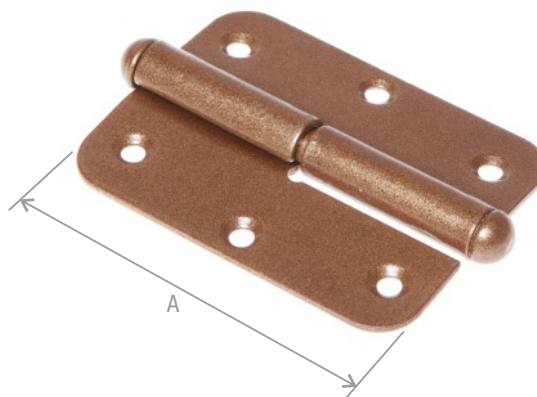

- Левая петля соответствует двери, которая закрывается по часовой стрелке.
- В левой петле осевой штырь находится на левой стороне (если смотреть с лицевой стороны).

Петля накладная правая

A	Поштучно
70 мм, белый цинк	1 шт. · SMP-77728-1
85 мм, белая	1 шт. · SMP-64663-1
85 мм, белый цинк	1 шт. · SMP-77743-1
85 мм, бронзовый металл	1 шт. · SMP-66650-1
85 мм, золотой металл	1 шт. · SMP-77971-1
85 мм, оксид	1 шт. · SMP-44763-1
85 мм, черный мат	1 шт. · SMP-85853-1
110 мм, белая	1 шт. · SMP-64688-1
110 мм, белый цинк	1 шт. · SMP-77768-1
110 мм, бронзовый металл	1 шт. · SMP-66675-1
110 мм, золотой металл	1 шт. · SMP-77996-1
110 мм, оксид	1 шт. · SMP-44788-1
110 мм, черный мат	1 шт. · SMP-85878-1
130 мм, белая	1 шт. · SMP-64708-1
130 мм, белый цинк	1 шт. · SMP-77788-1
130 мм, бронзовый металл	1 шт. · SMP-66695-1
130 мм, золотой металл	1 шт. · SMP-78016-1
130 мм, оксид	1 шт. · SMP-44808-1
130 мм, черный мат	1 шт. · SMP-85898-1

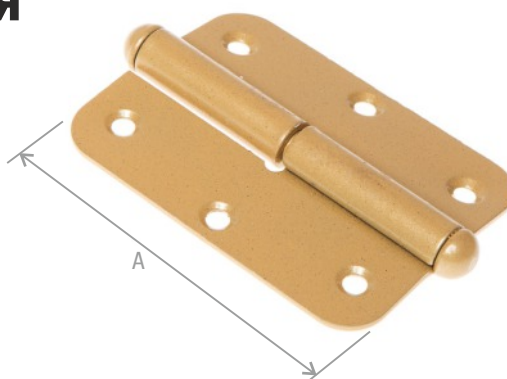

- Правая петля соответствует двери, которая закрывается против часовой стрелки.
- В правой петле осевой штырь находится на правой стороне (если смотреть с лицевой стороны).

Петля накладная универсальная

A	Поштучно
40 мм, без покрытия	1 шт. · SMP-64063-1
40 мм, белая	1 шт. · SMP-68924-1
40 мм, белый цинк	1 шт. · SMP-75827-1
40 мм, желтый цинк	1 шт. · SMP-65827-1
40 мм, оксид	1 шт. · SMP-46487-1
60 мм, без покрытия	1 шт. · SMP-64083-1
60 мм, белая	1 шт. · SMP-68944-1
60 мм, белый цинк	1 шт. · SMP-65847-1
60 мм, бронзовый металл	1 шт. · SMP-87718-1
60 мм, золотой металл	1 шт. · SMP-76825-1
60 мм, оксид	1 шт. · SMP-46507-1
60 мм, черный мат	1 шт. · SMP-66517-1
65 мм, белая	1 шт. · SMP-68949-1
100 мм, белая	1 шт. · SMP-68984-1
100 мм, белый цинк	1 шт. · SMP-65887-1

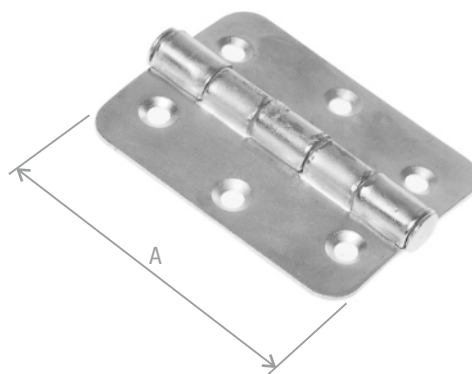

Петля накладная фигурная

A	Поштучно
90 мм, белый цинк	1 шт. · SMP-77757-1
90 мм, черный мат	1 шт. · SMP-85748-1
110 мм, белый цинк	1 шт. · SMP-77777-1
110 мм, черный мат	1 шт. · SMP-85768-1

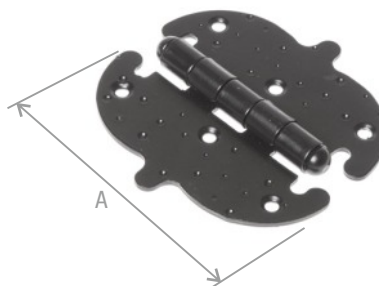

Петля-стрела

A	Поштучно
100 мм, белый цинк	1 шт. · SMP-38867-1
130 мм, белый цинк	1 шт. · SMP-38897-1
150 мм, белый цинк	1 шт. · SMP-38917-1
160 мм, белый цинк	1 шт. · SMP-38927-1
200 мм, белый цинк	1 шт. · SMP-38967-1
210 мм, белый цинк	1 шт. · SMP-38977-1
250 мм, белый цинк	1 шт. · SMP-39017-1
420 мм, оксид	1 шт. · SMP-79305-1
500 мм, оксид	1 шт. · SMP-79385-1
600 мм, оксид	1 шт. · SMP-79485-1

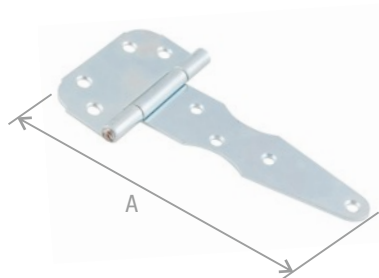

Петля-стрела фигурная

A	Поштучно
150 мм, черный мат	1 шт. · SMP-66928-1
200 мм, черный мат	1 шт. · SMP-66978-1
250 мм, черный мат	1 шт. · SMP-67028-1
300 мм, черный мат	1 шт. · SMP-67078-1
350 мм, черный мат	1 шт. · SMP-67128-1

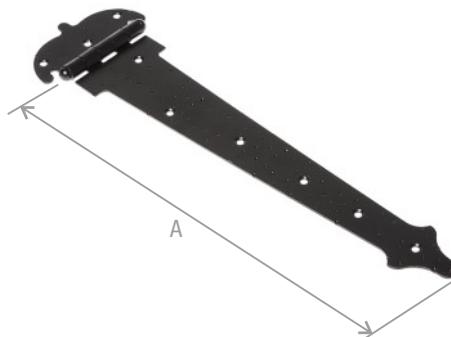

Петля универсальная неврезная

	Поштучно
100 мм, белая	1 шт. · SMP-64777-1
100 мм, белый цинк	1 шт. · SMP-36556-1

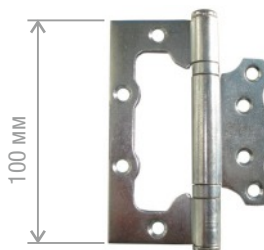

Не требует вырезания пазов в дверном полотне!

Планка завертки врезной

	Поштучно
80×16 мм, цинк	1 шт. · SMP-94026-1

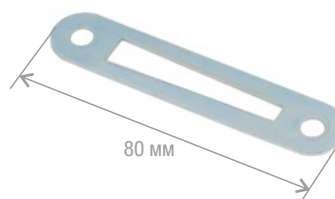

Пластина крепежная мебельная

	длина	Поштучно
ПК-40, цинк	40 мм	1 шт. · SMP-17542-1
ПК-60, цинк	60 мм	1 шт. · SMP-17562-1
ПК-120, цинк	120 мм	1 шт. · SMP-17622-1

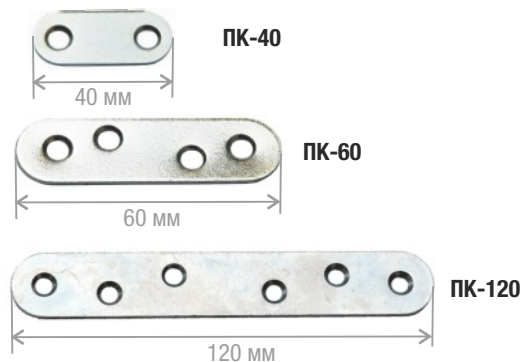

Подвеска мебельная

	Поштучно
36×67 мм, белый цинк	1 шт. · SMP-71134-1
38×34 мм, белый цинк	1 шт. · SMP-71301-1
48 мм, белый цинк	1 шт. · SMP-67515-1
65 мм, белый цинк	1 шт. · SMP-67517-1
75 мм, белый цинк	1 шт. · SMP-67547-1
105 мм, белый цинк	1 шт. · SMP-67572-1

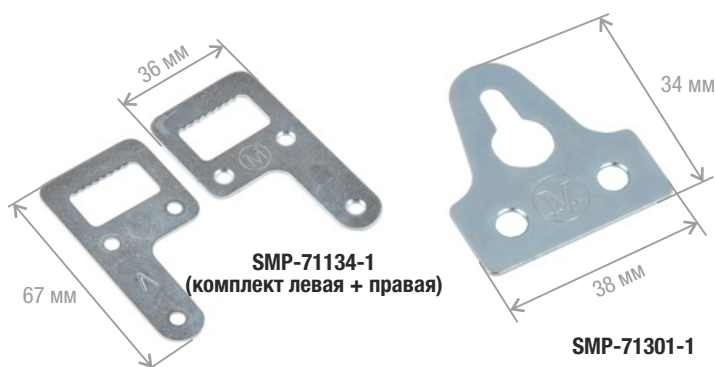

Пружина дверная

диаметр	Поштучно
18,5 мм, цинк	1 шт. · SMP-36596-1
24 мм, цинк	1 шт. · SMP-36602-1
30 мм, цинк	1 шт. · SMP-36608-1



Ручка балконная

	Поштучно
полимер	1 шт. · SMP-28968-1

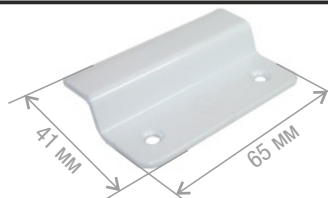

Ручка завертки врезной

	Поштучно
цинк	1 шт. · SMP-94027-1

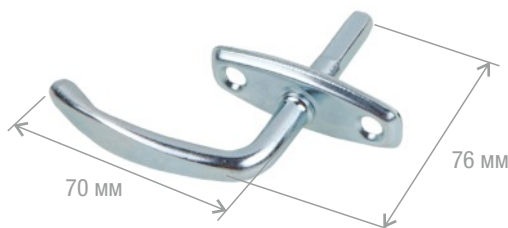

Ручка-кнопка

	Поштучно
алюминиевая пол. серебро	1 шт. · SMP-50654-1
белая пластмассовая	1 шт. · SMP-50653-1



алюминиевая
пол. серебро



белая
пластмассовая

Ручка «Кольцо»

	Поштучно
ширина кольца	
90 мм, черный мат	1 шт. · SMP-55415-1



Ручка мебельная

	Поштучно
полимер коричневый	1 шт. · SMP-10865-1



Ручка москитной сетки

	Поштучно
пластмасса	1 шт. · SMP-08964-1

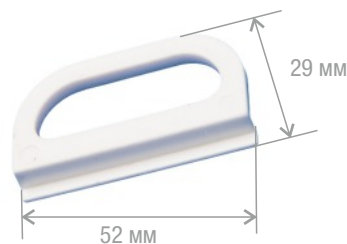

Ручка откидная

	Поштучно
белый цинк	1 шт. · SMP-55969-1

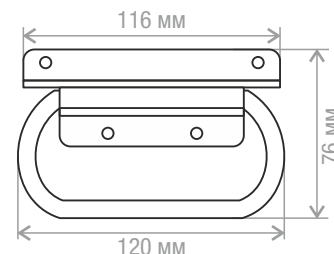

Ручка-скоба

A	Поштучно
80 мм, белый цинк	1 шт. · SMP-20448-1
100 мм, белый цинк	1 шт. · SMP-20468-1

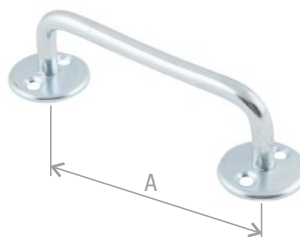

Ручка-скоба банная

A	Поштучно
180 мм	1 шт. · SMP-00536-1
200 мм	1 шт. · SMP-00556-1

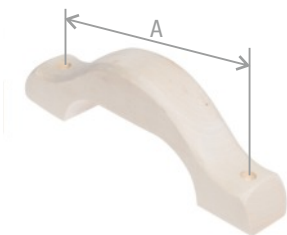

Ручка-скоба банная, точено-резная

A	Поштучно
140 мм	1 шт. · SMP-54472-1
200 мм	1 шт. · SMP-54532-1

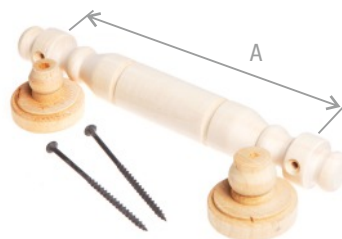

Ручка-скоба «Винтаж»

A	Поштучно
140 мм	1 шт. · SMP-53596-1
200 мм	1 шт. · SMP-53656-1
250 мм	1 шт. · SMP-53706-1

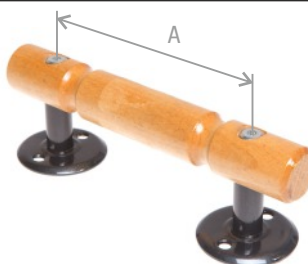

Ручка-скоба витая

A	Поштучно
80 мм, белая	1 шт. · SMP-76768-1
80 мм, белый цинк	1 шт. · SMP-75527-1
80 мм, бронза	1 шт. · SMP-67957-1
80 мм, золотой металлик	1 шт. · SMP-87946-1
80 мм, оксид	1 шт. · SMP-86957-1
80 мм, черный мат	1 шт. · SMP-97392-1

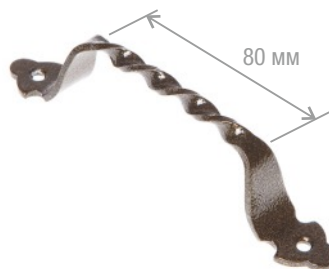

Ручка-скоба «Декор»

Поштучно	
80 мм, черный мат	1 шт. · SMP-46866-1
100 мм, черный мат	1 шт. · SMP1-65876-1

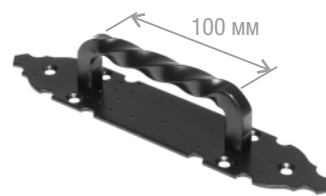
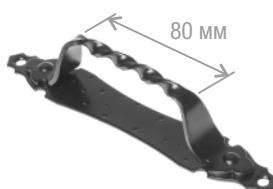

Ручка-скоба металлическая

A	Поштучно
80 мм, черный мат	1 шт. · SMP-10663-1
100 мм, черный мат	1 шт. · SMP-10683-1
140 мм, черный мат	1 шт. · SMP-10723-1

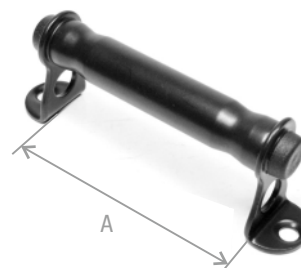

Ручка-скоба плоская

A	Поштучно
80 мм, оксид	1 шт. · SMP-76966-1
100 мм, оксид	1 шт. · SMP-76986-1
140 мм, оксид	1 шт. · SMP-77026-1

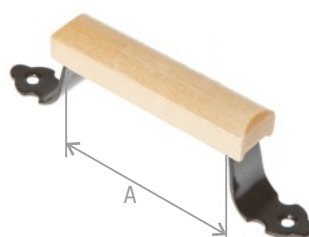

Ручка-скоба резная

A	Поштучно
80 мм, оксид	1 шт. · SMP-65845-1
100 мм, оксид	1 шт. · SMP-65865-1
140 мм, оксид	1 шт. · SMP-65905-1
200 мм, оксид	1 шт. · SMP-65965-1
300 мм, оксид	1 шт. · SMP-66065-1

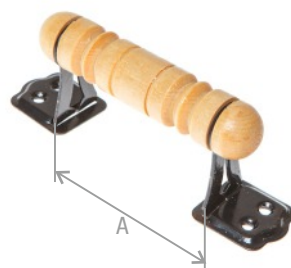

Ручка-скоба «Техно»

Поштучно
80 мм, белый цинк

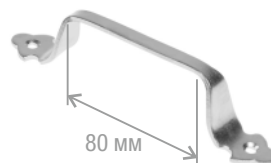

Ручка-скоба цельнотянутая

A	Поштучно
40 мм, белая	1 шт. · SMP-65118-1
40 мм, белый цинк	1 шт. · SMP-55715-1
70 мм, белая	1 шт. · SMP-65148-1
70 мм, белый цинк	1 шт. · SMP-55745-1
90 мм, белая	1 шт. · SMP-65168-1
90 мм, белый цинк	1 шт. · SMP-55765-1
120 мм, белый цинк	1 шт. · SMP-55795-1

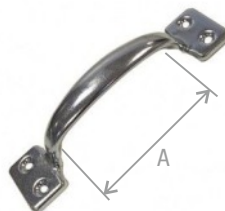

Соединитель профиля (лаг)

AxB	Поштучно
40x120, цинк	1 шт. · SMP-15141-1

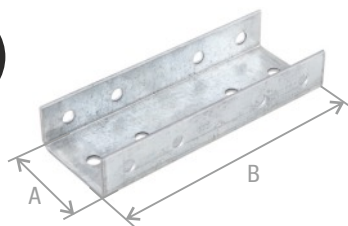

Уголок декоративный

A	Поштучно
70 мм, фигурный, черный мат	1 шт. · SMP-54637-1
75 мм, прямой, черный мат	1 шт. · SMP-54642-1
110 мм, прямой, черный мат	1 шт. · SMP-54677-1
165 мм, прямой, черный мат	1 шт. · SMP-54732-1



Уголок оконный

А×В×С(толщина)	Поштучно
50×50×2 мм, белый цинк	1 шт. · SMP-50417-1
75×75×2 мм, белый цинк	1 шт. · SMP-31119-1
100×100×2 мм, белый цинк	1 шт. · SMP-55377-1

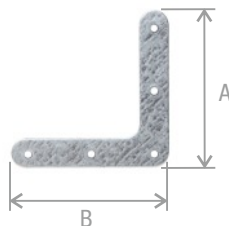

Уголок фигурный

А×В×С	Поштучно
70×70×60 мм, черный мат	1 шт. · SMP-34627-1
95×95×80 мм, черный мат	1 шт. · SMP-59647-1
105×105×100 мм, черный мат	1 шт. · SMP-65077-1

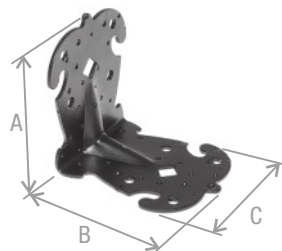

Упор дверной

А×В×С(толщина)	Поштучно
напольный столбик, хром	1 шт. · SMP-20857-1
дверной столбик 791, золото	1 шт. · SMP-21484-1
дверной столбик 791, золото большой	1 шт. · SMP-21485-1
упор дверной УД-00, белый	1 шт. · SMP-69145-1
упор дверной УД-01, коричневый	1 шт. · SMP-14373-1



напольный столбик



дверной столбик 791



дверной столбик 791, золото большой



упор дверной УД-00



упор дверной УД-01

Цепочка дверная

	Поштучно
100 мм, белый цинк	1 шт. · SMP-21946-1



Шпингалет

	Поштучно
40 мм, белый	1 шт. · SMP-76607-1
40 мм, белый цинк	1 шт. · SMP-45718-1
40 мм, оксид	1 шт. · SMP-67808-1
82 мм, белый	1 шт. · SMP-76649-1
82 мм, белый цинк	1 шт. · SMP-45760-1
82 мм, оксид	1 шт. · SMP-67850-1

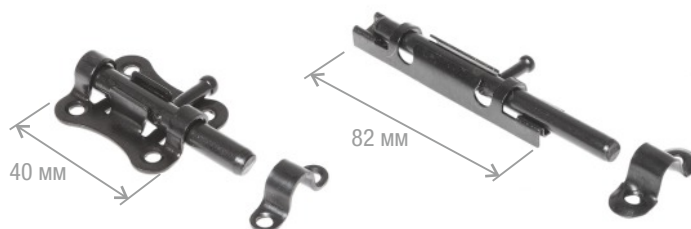

МЕБЕЛЬНАЯ ФУРНИТУРА

Держатель трубы

тип	размер трубы	Поштучно
Держатель трубы, дистанционный сквозной, хром	25 мм	1 шт. · SMF-59961
Держатель трубы, дистанционный торцевой, хром	25 мм	1 шт. · SMF-59971
Держатель трубы, регулируемый сквозной, хром	25 мм	1 шт. · SMF-51831
Держатель трубы, регулируемый торцевой, хром	25 мм	1 шт. · SMF-51841



SMF-59961



SMF-59971

тип	размер трубы	Зип-лок
Крепление (розетка) трубы, хром	16 мм	2 шт. · SMF-7887
Крепление (розетка) трубы, хром	25 мм	2 шт. · SMF-1232



SMF-51831



SMF-51841



SMF-7887



SMF-1232

Заглушка для анкера рамного

Применяется для маскировки шляпки анкера и защищает его от внешних воздействий.



цвет	Зип-лок
белая	50 шт. · SMZ1-99877-50
бук	50 шт. · SMZ1-34529-50
дуб	50 шт. · SMZ1-10259-50
коричневая	50 шт. · SMZ1-75211-50
светло-бежевая	50 шт. · SMZ1-85210-50
светло-серая	50 шт. · SMZ1-36526-50
черная	50 шт. · SMZ1-01259-50

Заглушка для конфирмата

Позволяет закрывать шляпки конфирмата на мебельных деталях для придания законченного вида мебели при её изготовлении.



цвет	Зип-лок
белая	50 шт. · SMZ1-94527-50
бук	50 шт. · SMZ1-99013-50
светло-бежевая	50 шт. · SMZ1-02458-50
сосна	50 шт. · SMZ1-67854-50
темно-коричневая	50 шт. · SMZ1-43588-50
черная	50 шт. · SMZ1-49889-50

Заглушка для самореза PH2

Применяется для маскировки головок крепежа, который применяется для соединения деталей корпусной мебели.



цвет	Зип-лок
белая	50 шт. · SMZ1-97522-50
бук	50 шт. · SMZ1-54392-50
дуб	50 шт. · SMZ1-88753-50
коричневая	50 шт. · SMZ1-63013-50
светло-бежевая	50 шт. · SMZ1-10346-50
светло-серая	50 шт. · SMZ1-36786-50
темно-коричневая	50 шт. · SMZ1-85589-50
черная	50 шт. · SMZ1-34688-50

Заглушка для труб квадратная

Используется для закрытия торцов столбов, краев забора от попадания влаги и защиты внутренней части профильных труб от ржавчины.

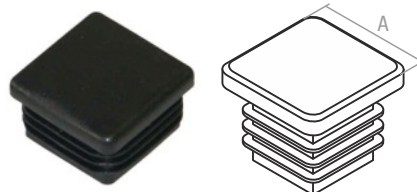

A×A	Поштучно	A×A	Поштучно
15×15 мм	1 шт. · SMP-82860-1	40×40 мм	1 шт. · SMP-17885-1
20×20 мм	1 шт. · SMP-87865-1	50×50 мм	1 шт. · SMP-27895-1
25×25 мм	1 шт. · SMP-23689-1	60×60 мм	1 шт. · SMP-37905-1
30×30 мм	1 шт. · SMP-97875-1	80×80 мм	1 шт. · SMP-57925-1

Заглушка для труб круглая

Используется для закрытия торцов столбов, краев забора от попадания влаги и защиты внутренней части профильных труб от ржавчины.



A	Поштучно	A	Поштучно
40 мм	1 шт. · SMP-71329-1	57 мм	1 шт. · SMP-71346-1
45 мм	1 шт. · SMP-71334-1	60 мм	1 шт. · SMP-71349-1
50 мм	1 шт. · SMP-71339-1	76 мм	1 шт. · SMP-71365-1

Заглушка для труб прямоугольная

Используется для закрытия торцов столбов, краев забора от попадания влаги и защиты внутренней части профильных труб от ржавчины.

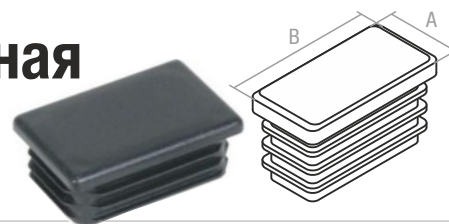

А×В	Поштучно
20×40 мм	1 шт. · SMP-18704-1
25×50 мм	1 шт. · SMP-23714-1
30×50 мм	1 шт. · SMP-28714-1
30×60 мм	1 шт. · SMP-28724-1

А×В	Поштучно
40×60 мм	1 шт. · SMP-38724-1
40×80 мм	1 шт. · SMP-38744-1
60×80 мм	1 шт. · SMP-58744-1

Заглушка под отверстие

Применяется в мебельном производстве для маскировки видимых отверстий и защиты от попадания абразивных частиц и влаги внутрь изделия.



цвет	10 мм	12 мм	14 мм	16 мм
белая	30 шт. · SMZ1-02565-30	30 шт. · SMZ1-02567-30	30 шт. · SMZ1-02569-30	30 шт. · SMZ1-02571-30
бук	30 шт. · SMZ1-30297-30	30 шт. · SMZ1-30299-30	30 шт. · SMZ1-30301-30	30 шт. · SMZ1-30303-30
светло-бежевая	30 шт. · SMZ1-27897-30	30 шт. · SMZ1-27899-30	30 шт. · SMZ1-27901-30	30 шт. · SMZ1-27903-30
светло-серая	30 шт. · SMZ1-95274-30	30 шт. · SMZ1-95276-30	30 шт. · SMZ1-95278-30	30 шт. · SMZ1-95280-30
темно-коричневая	30 шт. · SMZ1-43831-30	30 шт. · SMZ1-43833-30	30 шт. · SMZ1-43835-30	30 шт. · SMZ1-43837-30
черная	30 шт. · SMZ1-62532-30	30 шт. · SMZ1-62534-30	30 шт. · SMZ1-62536-30	30 шт. · SMZ1-62538-30

Заглушка самоклеящаяся



ø14 мм

тип	Фасовка
Заглушка самоклеящаяся, декоративная, античный белый	50 шт. · SMF-106921
Заглушка самоклеящаяся, декоративная, античный зелёный	50 шт. · SMF-106831
Заглушка самоклеящаяся, декоративная, античный коричневый	50 шт. · SMF-106841
Заглушка самоклеящаяся, декоративная, бежевый	50 шт. · SMF-106801
Заглушка самоклеящаяся, декоративная, венге	50 шт. · SMF-106711
Заглушка самоклеящаяся, декоративная, вишня	50 шт. · SMF-106731
Заглушка самоклеящаяся, декоративная, груша	50 шт. · SMF-106751
Заглушка самоклеящаяся, декоративная, дуб	50 шт. · SMF-106661
Заглушка самоклеящаяся, декоративная, кремовый светлый	50 шт. · SMF-106961
Заглушка самоклеящаяся, декоративная, металллик	50 шт. · SMF-106771
Заглушка самоклеящаяся, декоративная, орех светлый	50 шт. · SMF-106671
Заглушка самоклеящаяся, декоративная, серый	50 шт. · SMF-106811
Заглушка самоклеящаяся, декоративная, сосна	50 шт. · SMF-106691
Заглушка самоклеящаяся, декоративная, тиковое дерево	50 шт. · SMF-106881
Заглушка самоклеящаяся, декоративная, чёрный	50 шт. · SMF-106781
Заглушка самоклеящаяся, декоративная, антрацит	50 шт. · SMF-106821
Заглушка самоклеящаяся, декоративная, дуб молочный	50 шт. · SMF-106951

Защелка

тип	Поштучно
Защелка автомат малая, золото	1 шт. · SMF-3061
Задвижка мебельная, желтый цинк	1 шт. · SMF-980
Защелка автомат, золото	1 шт. · SMF-2736



тип	Зип-лок
Защелка магнитная черная	2 шт. · SMZ1-1150-2
Защелка магнитная белая	2 шт. · SMZ1-1151-2
Защелка магнитная коричневая	2 шт. · SMZ1-107-2
Защелка магнитная большая, белая	2 шт. · SMZ1-1473-2
Защелка магнитная большая, коричневая	2 шт. · SMZ1-2342-2

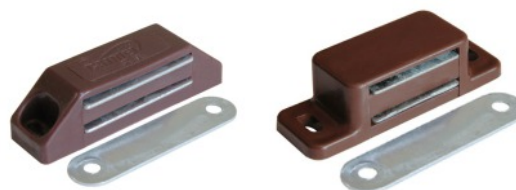

Конфирмат, внутренний шестигранник

Применяется для соединения листов ДСП, деревянных элементов и конструкций в мебельном производстве.

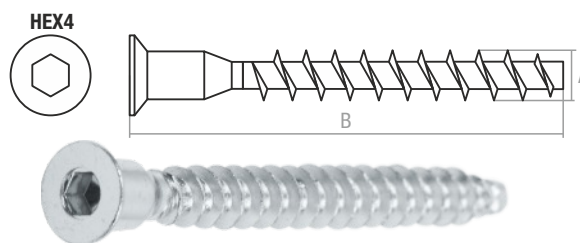

A×B, мм	Картонный короб	Картонная коробка	Пластиковый контейнер	Зип-лок
5×50	4000 шт. · SM-07506-4000	250 шт. · SMC3-07506-250	60 шт. · SMP1-07506-60	10 шт. · SMZ1-07506-10
6,3×50		250 шт. · SMC3-65506-250	30 шт. · SMP1-65506-30	10 шт. · SMZ1-65506-10
7×50		250 шт. · SMC3-09506-250	30 шт. · SMP1-87324-30	10 шт. · SMZ1-09506-10
7×70	1500 шт. · SM-09526-1500	200 шт. · SMC3-09526-200	30 шт. · SMP1-09526-30	10 шт. · SMZ1-09526-10

Направляющая для ящиков

тип	размер	Поштучно
Направляющая роликовая, белая	350 мм	2 шт. · SMF-9742
Направляющая роликовая, белая	400 мм	2 шт. · SMF-9743
Направляющая роликовая, белая	450 мм	2 шт. · SMF-9744
Направляющая роликовая, белая	500 мм	2 шт. · SMF-9745
Направляющая роликовая, белая (RAL 9010)	300 мм	2 шт. · SMF-3334
Направляющая роликовая, белая (RAL 9010)	400 мм	2 шт. · SMF-3336
Направляющая роликовая, белая (RAL 9010)	500 мм	2 шт. · SMF-3338
Направляющая роликовая, белая Ds10	300 мм	2 шт. · SMF-10146
Направляющая роликовая, белая Ds10	350 мм	2 шт. · SMF-10147
Направляющая роликовая, белая Ds10	400 мм	2 шт. · SMF-10148
Направляющая роликовая, белая Ds10	450 мм	2 шт. · SMF-10149
Направляющая роликовая, белая Ds10	500 мм	2 шт. · SMF-10150



➤ Направляющая для ящиков

тип	размер	Поштучно
Направляющая шариковая полного выдвижения, цинк	300×35 мм	2 шт. · SMF-10418
Направляющая шариковая полного выдвижения, цинк	350×35 мм	2 шт. · SMF-10419
Направляющая шариковая полного выдвижения, цинк	400×35 мм	2 шт. · SMF-10420
Направляющая шариковая полного выдвижения, цинк	450×35 мм	2 шт. · SMF-10421
Направляющая шариковая полного выдвижения, цинк	500×35 мм	2 шт. · SMF-10422
Направляющая шариковая полного выдвижения, цинк	300×45 мм	2 шт. · SMF-10424
Направляющая шариковая полного выдвижения, цинк	350×45 мм	2 шт. · SMF-10425
Направляющая шариковая полного выдвижения, цинк	400×45 мм	2 шт. · SMF-10426
Направляющая шариковая полного выдвижения, цинк	450×45 мм	2 шт. · SMF-10427
Направляющая шариковая полного выдвижения, цинк	500×45 мм	2 шт. · SMF-10428
Направляющая шариковая полного выдвижения, цинк	550×45 мм	2 шт. · SMF-10429



Опоры, ролики

тип	Поштучно
Опора №3 пластмасса	1 шт. · SMP-52381-1
Опора №4 пластмасса	1 шт. · SMP-52382-1
Опора №5 пластмасса	1 шт. · SMP-52383-1
Опора №6 пластмасса	1 шт. · SMP-52384-1



SMP-52381-1



SMP-52382-1



SMP-52383-1



SMP-52384-1

тип	размер	Поштучно
Опора колёсная с резьбой, пластмасса	50 мм	1 шт. · SMF-10523
Опора колёсная на площадке с фиксатором, пластмасса	50 мм	1 шт. · SMP-52428-1
Опора колёсная на площадке без фиксатора, пластмасса	50 мм	1 шт. · SMF-10193
Опора колёсная на площадке, резиновая	50 мм	1 шт. · SMF-10526
Опора колёсная на площадке с фиксатором, резиновая	50 мм	1 шт. · SMF-10527
Опора колёсная со штырем, пластмасса	50 мм	1 шт. · SMP-51733-1
Опора колёсная на площадке без фиксатора, пластмасса	50 мм	1 шт. · SMP-08702-1
Опора колёсная на площадке с фиксатором, пластмасса	50 мм	1 шт. · SMF-10520
Опора колёсная на площадке, резиновый ход	50 мм	1 шт. · SMF-105251



SMF-10523



SMP-52428-1



SMF-10193



SMF-10526



SMF-10527



SMP-51733-1



SMP-08702-1



SMF-10520



SMF-105251



Опоры, ролики

тип	размер	Поштучно
Опора кухонная регулируемая, белая	100–120 мм	1 шт. · SMF-7094
Опора кухонная регулируемая, чёрная	100–120 мм	1 шт. · SMF-7093
Опора кухонная регулируемая, белая	145–165 мм	1 шт. · SMF-7322
Опора кухонная регулируемая, чёрная	145–165 мм	1 шт. · SMF-7323
Опора мебельная квадратная, хром	25×100 мм	1 шт. · SMF-4616
Опора мебельная квадратная, хром	25×100 мм	1 шт. · SMF-4617
Опора мебельная конус, хром	25×100 мм	1 шт. · SMF-4613
Опора мебельная конус, хром	25×150 мм	1 шт. · SMF-4614
Опора мебельная круглая, хром	30×100 мм	1 шт. · SMF-3095
Опора мебельная круглая, хром	50×100–120 мм	1 шт. · SMF-5981
Опора мебельная круглая, хром	50×150–170 мм	1 шт. · SMF-5983
Опора мебельная круглая, хром	50×80–100 мм	1 шт. · SMF-5979



SMF-7094
SMF-7093



SMF-7322
SMF-7323



SMF-4616
SMF-4617



SMF-4613
SMF-4614



SMF-3095



SMF-5981
SMF-5983
SMF-5979

тип	Поштучно
Ролик опорный малый 493 цинк	1 шт. · SMP-101679-1
Ролик опорный малый 493-2 цинк	1 шт. · SMP-101680-1
Ролик выкатной 531 цинк	1 шт. · SMP-15478-1
Ролик выкатной 531-01 цинк	1 шт. · SMP-15479-1
Ролик выкатной Н-44 цинк	1 шт. · SMP-52422-1
Ролик выкатной Н-34 цинк	1 шт. · SMP-52412-1



SMP-101679-1



SMP-101680-1



SMP-15478-1



SMP-15479-1



SMP-52422-1



SMP-52412-1

тип	Зип-лок
Подпятник с крепежом М6	4 шт. · SMK1-00100-4
Клипса для кухонной опоры универсальная белая	4 шт. · SMZ1-7096-4
Клипса для кухонной опоры универсальная чёрная	4 шт. · SMZ1-7095-4



SMK1-00100-4



SMZ1-7095-4
SMZ1-7096-4

Петли четырехшарнирные и другие

тип	Поштучно
Петля вкладная с доводчиком Clip-on	1 шт. · SMF-95511
Петля накладная с доводчиком Clip-on	1 шт. · SMF-95501
Петля полунакладная с доводчиком Clip-on	1 шт. · SMF-95521
Петля накладная с доводчиком Clip-on, площадка 4 шурупа	1 шт. · SMF-10727
Петля угловая 30 градусов с доводчиком Clip-on	1 шт. · SMF-10294
Петля угловая 45 градусов с доводчиком Clip-on	1 шт. · SMF-10295
Петля угловая 165 градусов с доводчиком Clip-on	1 шт. · SMF-10297
Петля накладная Slide-on	1 шт. · SMF-8336
Петля полунакладная Slide-on	1 шт. · SMF-8337
Петля вкладная Slide-on	1 шт. · SMF-8338
Петля угловая 30 градусов Slide-on	1 шт. · SMF-9712
Петля угловая 45 градусов Slide-on	1 шт. · SMF-9711
Петля угловая 90 градусов Slide-on	1 шт. · SMF-9713
Петля угловая 165 градусов Slide-on	1 шт. · SMF-9714



SMF-95511, SMF-95501, SMF-95521



SMF-10727



SMF-10294, SMF-10295



SMF-10297



SMF-8336, SMF-8337, SMF-8338



SMF-9711, SMF-9712



SMF-9713



SMF-9714

тип	размер	Зип-лок
Петля барная, хром	80×30 мм	2 шт. · SMZ1-7917-2
Петля барная плоская, хром	29,5×47 мм	2 шт. · SMZ1-7916-2



SMZ1-7917-2



SMZ1-7916-2

Подъемник газовый

тип	усилие (Н)	Поштучно
Подъемник газовый	50	1 шт. · SMF-4309
Подъемник газовый	60	1 шт. · SMF-9568
Подъемник газовый	80	1 шт. · SMF-4307
Подъемник газовый	100	1 шт. · SMF-3101
Подъемник газовый секретерный	60	1 шт. · SMF-7282
Подъемник газовый секретерный	80	1 шт. · SMF-6847
Подъемник газовый секретерный	100	1 шт. · SMF-7283



Полкодержатели и навесы

тип	размер	Поштучно	Зип-лок
Полкодержатель, цинк	5 мм	1 шт. · SMF-3072	10 шт. · SMZ1-24548-10
Полкодержатель для стеклянной полки, хром	5×7 мм		2 шт. · SMZ1-4498-2
Полкодержатель для стеклянной полки, хром	5–9 мм		2 шт. · SMZ1-10464-2
Полкодержатель для стеклянной полки, хром	5–11 мм		2 шт. · SMZ1-10465-2



SMF-3072, SMZ1-24548-10



SMZ1-10464-2



SMZ1-4498-2



SMZ1-10465-2

тип	Поштучно
Навес кухонный регулируемый универсальный, белый	1 шт. · SMF-92
Навес кухонный регулируемый универсальный, коричневый	1 шт. · SMF-6560
Навес кухонный регулируемый левый, белый	1 шт. · SMF-68111
Навес кухонный регулируемый правый, белый	1 шт. · SMF-68112



тип	размер	Поштучно
Монтажная планка	55×28×1,5 мм	1 шт. · SMF-7775



Ручка-рейлинг

тип	A	B	Поштучно
Ручка-рейлинг, матовый хром	96 мм	146 мм	1 шт. · SMF-62451
Ручка-рейлинг, хром	96 мм	146 мм	1 шт. · SMF-62431
Ручка-рейлинг, матовый хром	128 мм	178 мм	1 шт. · SMF-62491
Ручка-рейлинг, хром	128 мм	178 мм	1 шт. · SMF-62471
Ручка-рейлинг, матовый хром	160 мм	210 мм	1 шт. · SMF-62531
Ручка-рейлинг, хром	160 мм	210 мм	1 шт. · SMF-62511
Ручка-рейлинг, хром	192 мм	242 мм	1 шт. · SMF-10534
Ручка-рейлинг, матовый хром	224 мм	274 мм	1 шт. · SMF-10543
Ручка-рейлинг, хром	224 мм	274 мм	1 шт. · SMF-10535
Ручка-рейлинг, матовый хром	256 мм	306 мм	1 шт. · SMF-10544
Ручка-рейлинг, хром	256 мм	306 мм	1 шт. · SMF-10536
Ручка-рейлинг, матовый хром	320 мм	370 мм	1 шт. · SMF-10546
Ручка-рейлинг, хром	320 мм	370 мм	1 шт. · SMF-10538
Ручка-рейлинг, матовый хром	416 мм	466 мм	1 шт. · SMF-10549
Ручка-рейлинг, хром	416 мм	466 мм	1 шт. · SMF-10541

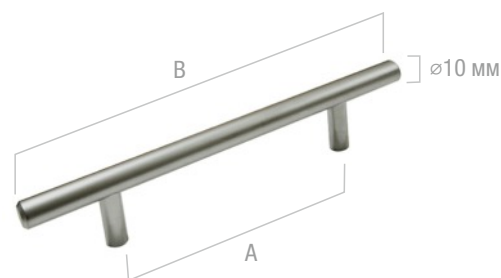

Стяжки, эксцентрики

тип	размер	Поштучно
Стяжка для соединения столешниц	65 мм	1 шт. · SMF-9874
Стяжка для соединения столешниц	100 мм	1 шт. · SMF-8439



тип	размер	Зип-лок
Винт-стяжка мебельный, никелированный	M4×16 мм	10 шт. · SMZ1-104015-10
Винт-стяжка мебельный, никелированный	M4×29 мм	10 шт. · SMZ1-104028-10
Винт-стяжка мебельный, никелированный	M4×27 мм	10 шт. · SMZ1-104026-10
Винт-стяжка мебельный, никелированный	M6×29 мм	10 шт. · SMZ1-87264-10



тип	диаметр	Зип-лок
Эксцентрик усиленный пластиковый, коричневый	20 мм	10 шт. · SMZ1-9464-10
Эксцентрик усиленный пластиковый, белый	20 мм	10 шт. · SMZ1-9467-10
Эксцентрик усиленный пластиковый, темно-коричневый	20 мм	10 шт. · SMZ1-9465-10
Эксцентрик	20 мм	10 шт. · SMZ1-5577-10



тип	длина	Зип-лок
Шток эксцентрика усиленного (евровинт)	20 мм	10 шт. · SMZ1-9468-10
Шток эксцентрика усиленного, пластмасса	34 мм	10 шт. · SMZ1-55761-10
Шток эксцентрика усиленного, сталь	34 мм	10 шт. · SMZ1-5576-10



SMZ1-9468-10



SMZ1-55761-10



SMZ1-5576-10

Уголок мебельный металлический

тип	размер	Поштучно
Уголок мебельный, белый цинк, KW 1	17×25×25 мм	1 шт. · SMP-60879-1
Уголок мебельный, белый цинк, KW 2	17×40×40 мм	1 шт. · SMP-75879-1
Уголок мебельный, белый цинк, KW 3	17×50×50 мм	1 шт. · SMP-85879-1
Уголок мебельный, белый цинк, KW 4	30×26×26 мм	1 шт. · SMP-60892-1
Уголок мебельный, белый цинк, KW 6	30×30×30 мм	1 шт. · SMP-65892-1
Уголок мебельный, белый цинк, KW 7	25×25×25 мм	1 шт. · SMP-60887-1
Уголок мебельный, белый цинк	12x16x16 мм	1 шт. · SMP-91076-1
Уголок мебельный, белый цинк	12×19×19 мм	1 шт. · SMP-94076-1
Уголок мебельный, белый цинк	12×35×35 мм	1 шт. · SMP-20076-1
Уголок мебельный, белый цинк	32×32×30 мм	1 шт. · SMP-67892-1



KW1



KW2



KW3



KW4



KW6



KW7



SMP-91076-1,
SMP-94076-1



SMP-20076-1



SMP-67892-1



Уголок мебельный металлический

тип	размер	Поштучно
Уголок регулируемый, цинк	32×32×30 мм	1 шт. · SMP-46376-1
Уголок регулируемый, цинк	32×52×30 мм	1 шт. · SMP-46576-1
Уголок регулируемый, цинк	45×55×50 мм	1 шт. · SMP-59608-1
Уголок регулируемый, цинк	62×62×30 мм	1 шт. · SMP-76675-1
Уголок мебельный, цинк с декоративной накладкой белый	26×26 мм	1 шт. · SMP-66848-1
Уголок мебельный, цинк с декоративной накладкой коричневый	26×26 мм	1 шт. · SMP-66849-1



SMP-46376-1



SMP-46576-1



SMP-59608-1



SMP-76675-1



SMP-66848-1, SMP-66849-1

Уголок мебельный пластиковый

цвет	Поштучно
бежевый	1 шт. · SMP-41146-1
белый	1 шт. · SMP-55541-1
вишня	1 шт. · SMP-76521-1
груша	1 шт. · SMP-60166-1
коричневый	1 шт. · SMP-14231-1

цвет	Поштучно
кремовый	1 шт. · SMP-04034-1
светло-бежевый	1 шт. · SMP-03288-1
серый	1 шт. · SMP-73873-1
черный	1 шт. · SMP-88775-1



Фиксатор задней стенки

тип	Поштучно
Фиксатор задней стенки с саморезом, белый	1 шт. · SMP-57680-1
Фиксатор задней стенки с саморезом, коричневый	1 шт. · SMP-57679-1



Фурнитура для офисной мебели

тип	Поштучно
Пропуск кабельный, бежевый	1 шт. · SMF-4047
Пропуск кабельный, белый	1 шт. · SMF-4046
Пропуск кабельный, коричневый	1 шт. · SMF-4048
Пропуск кабельный, серый	1 шт. · SMF-4050
Пропуск кабельный, чёрный	1 шт. · SMF-4049



Фурнитура для рейлинга

тип	Поштучно
Держатель для рейлинга Ретро, хром	1 шт. · SMF-54691
Держатель для рейлинга Стандарт, хром	1 шт. · SMF-54681



Ретро



Стандарт

тип	Поштучно
Заглушка для рейлинга Ретро, хром	1 шт. · SMF-54711
Заглушка для рейлинга Стандарт, хром	1 шт. · SMF-54701



Ретро



Стандарт

тип	диаметр	Поштучно
Угол для рейлинга 90 градусов, хром	16 мм	1 шт. · SMF-25222



тип	диаметр	Зип-лок
Крючок для рейлинга одинарный, хром	16 мм	5 шт. · SMZ1-54721-5
Крючок для рейлинга двойной, хром	16 мм	2 шт. · SMZ5-5181-2



одинарный



двойной

Шкант деревянный мебельный



Используется в производстве мебели для позиционирования и соединения друг с другом деталей из ДСП, МДФ, фанеры, массивной древесины и других материалов.

размер	Зип-лок
6×30 мм	50 шт. · SMZ1-106029-50
8×30 мм	50 шт. · SMZ2-108029-50
8×40 мм	50 шт. · SMZ4-108039-50
8×50 мм	50 шт. · SMZ4-108049-50
10×45 мм	20 шт. · SMZ3-10044-20
10×50 мм	20 шт. · SMZ3-10049-20

ПЕНЫ, ГЕРМЕТИКИ, КЛЕЙ

Пена монтажная бытовая всесезонная Straw Foam

Область применения: используется для установки и герметизации оконных и дверных блоков, подоконников, стеновых панелей; для заполнения швов, пустот, отверстий, щелей; для тепло и звукоизоляции помещений, систем кондиционирования.

Обрабатываемая поверхность: обладает отличной адгезией к большинству строительных материалов: бетону, кирпичу, штукатурке, дереву, металлу, различным полимерным материалам, за исключением полиэтилена, тефлона и силикона.

Температура применения: от -5 °С до +30 °С. Температура эксплуатации: от -50 °С до +90 °С.

Время высыхания поверхности (можно дотрагиваться): 12–16 минут.

Время полной полимеризации: 24 часа.



Поштучно

500 мл 1 шт. · SM-66248-1

Пена монтажная бытовая всесезонная Foam 55

Область применения: используется для установки и герметизации оконных и дверных блоков, подоконников, стеновых панелей; для заполнения швов, пустот, отверстий, щелей; для тепло и звукоизоляции помещений, систем кондиционирования.

Обрабатываемая поверхность: обладает отличной адгезией к большинству строительных материалов: бетону, кирпичу, штукатурке, дереву, металлу, различным полимерным материалам, за исключением полиэтилена, тефлона и силикона.

Температура применения: от -5 °С до +30 °С. Температура эксплуатации: от -50 °С до +90 °С.

Время высыхания поверхности (можно дотрагиваться): 10–12 минут.

Время полной полимеризации: 18 часов.

Выход пены: при свободном вспенивании, при температуре (20±2) °С, в пределах 40–55 л.



Поштучно

750 мл 1 шт. · SM-65855-1

Пена монтажная профессиональная всесезонная Foam Pro 65

Область применения: для профессионального применения с использованием монтажного пистолета. Можно использовать независимо от времени года.

Обрабатываемая поверхность: обладает отличной адгезией к большинству строительных материалов: бетону, кирпичу, штукатурке, дереву, металлу, различным полимерным материалам, за исключением полиэтилена, тефлона и силикона.

Температура применения: от -5 °С до +30 °С. Температура эксплуатации: от -50 °С до +90 °С.

Время высыхания поверхности (можно дотрагиваться): 10–12 минут.

Время полной полимеризации: 18 часов.

Выход пены: при свободном вспенивании, при температуре (20±2) °С, в пределах 45–65 л.



Поштучно

850 мл 1 шт. · SM-87465-1

Пена монтажная профессиональная всесезонная Foam Pro Plus 70

Область применения: для установки и герметизации оконных и дверных блоков, подоконников, стеновых панелей; для заполнения швов, пустот, отверстий, щелей; для тепло и звукоизоляции помещений, систем кондиционирования.

Обрабатываемая поверхность: обладает отличной адгезией к большинству строительных материалов: бетону, кирпичу, штукатурке, дереву, металлу, различным полимерным материалам, за исключением полиэтилена, тефлона и силикона.

Температура применения: от -5 °С до +30 °С. Температура эксплуатации: от -50 °С до +90 °С.

Время высыхания поверхности (можно дотрагиваться): 12–16 минут.

Время полной полимеризации: 24 часа.

Выход пены: при свободном вспенивании, при температуре (20±2) °С, в пределах 55–70 л.



Поштучно

890 мл 1 шт. · SM-65524-1

Пена монтажная профессиональная всесезонная Gunfoam

Область применения: для профессионального применения с использованием монтажного пистолета. Можно использовать независимо от времени года.

Обрабатываемая поверхность: обладает отличной адгезией к большинству строительных материалов: бетону, кирпичу, штукатурке, дереву, металлу, различным полимерным материалам, за исключением полиэтилена, тефлона и силикона.

Температура применения: от -5 °С до +30 °С. Температура эксплуатации: от -50 °С до +90 °С.

Время высыхания поверхности (можно дотрагиваться): 6–10 минут.

Время полной полимеризации: 8 часов.



Поштучно

750 мл 1 шт. · SM-88276-1

Очиститель монтажной пены Foam Cleaner

Область применения: представляет собой очищающую жидкость, предназначенную для удаления незатвердевшей пены с загрязненных поверхностей, а также для очистки монтажного пистолета.

Рабочая температура: от -10 °С до +30 °С.

Поштучно

360 мл 1 шт. · SM-66248-1



Герметик акриловый белый

Область применения: для внутренних и наружных работ; для заделки внутренних и внешних трещин в бетоне, штукатурке кирпичной кладке и дереве; для уплотнения зазоров между оконными коробками и проемами, между лестницами, подоконниками, плинтусами и стенами; для заполнения щелей и зазоров подверженных небольшим сдвигам.

Свойства: однокомпонентный.

Рабочая температура: от +5 °С до +40 °С.

Термостойкость после отвердения: от -50 °С до +120 °С.



Поштучно

300 мл	1 шт. · SM-63059-1
--------	--------------------

Герметик силиконовый нейтральный

Область применения: внутренние и наружные работы, влажные и сухие помещения, установка окон и дверей, работы по уплотнению, остеклению и вентиляционные работы. Отлично подходит для акриловых ванн и душевых поддонов. Отличается слабым запахом, устойчив к плесени.

Время образования пленки: 5 минут.

Рабочая температура: от +5 °С до +40 °С.

Термостойкость после отвердения: от -40 °С до +120 °С.



300 мл Поштучно

белый	1 шт. · SM-63053-1
-------	--------------------

прозрачный	1 шт. · SM-63053-2
------------	--------------------

Герметик силиконовый санитарный

Область применения: для уплотнения и долговременной герметизации соединений в помещениях с повышенной влажностью; для работ по остеклению; для затирки керамических деталей; для заполнения швов в санитарных щелях; для уплотнения соединительных швов раковин, ванн, душевых кабин; для герметизации сантехники, соединений в бассейнах, водоснабжении, дренаже, ПВХ-трубах.

Время схватывания: 8–10 минут.

Рабочая температура: от +5 °С до +40 °С.

Термостойкость после отвердения: от -40 °С до +100 °С.



300 мл Поштучно

белый	1 шт. · SM-57866
-------	------------------

прозрачный	1 шт. · SM-57867
------------	------------------

Герметик силиконовый универсальный

Область применения: для уплотнения и герметизации соединений при проведении общестроительных и ремонтных работ как внутри помещений, так и снаружи; для работ по остеклению балконов и лоджий; для уплотнения оконных и дверных рам, экранов и витрин; для затирки керамических деталей; для герметизации стыков и швов большинства строительных поверхностей (металл, стекло, пропитанная или лакированная древесина, фарфор, окрашенные и заштукатуренные основания, пластики (эпоксид, полиэстер, полиакрилат, ламинат).

Время схватывания: 8–10 минут.

Рабочая температура: от +5 °С до +40 °С.

Термостойкость после отверждения: от -40 °С до +100 °С.



300 мл	Поштучно
белый	1 шт. · SM-77768
прозрачный	1 шт. · SM-77769

Клей монтажный «Жидкие гвозди»

Область применения: для монтажных и отделочных работ. Соединение прочное, шов эластичный, прозрачный, водостойкий.

Время высыхания: 10–15 минут. Полная нагрузка возможна через 3–5 суток.

Температура применения: от +15 °С до +30 °С.



300 мл	Поштучно
кристально-прозрачный	1 шт. · SM-41086-1

Клей монтажный «Жидкие гвозди» на водной основе

Область применения: на основе стироло-акриловой дисперсии. Без растворителей. Приклеивает внутри и снаружи помещений изделия из легких материалов (пенополистирола, картона, пробки, древесины) к пористым основаниям бетону, кирпичу, гипсу, штукатурке, древесине. Быстрое и сильное начальное схватывание. Отвердевший шов белого цвета.

Морозостойкость: -20 °С.

Температура применения: от +15 °С до +30 °С.

Термостойкость шва: от -20 °С до +60 °С.



Поштучно	
300 мл	1 шт. · SM-63159-1

Суперклей универсальный

Область применения: для любых материалов – кожа, пластмасса, металл, фарфор, керамика, дерево и т. д.

Время высыхания: 5 минут.

Упаковка	
3 г	12 шт. · SM-42379-1



АЭРОЗОЛИ

Краска-эмаль аэрозольная универсальная

Область применения: для быстрого и равномерного окрашивания, декоративного оформления и ремонта небольших по размеру объектов и бытовых изделий, элементов ландшафтного, интерьерного дизайна, не подвергающихся механическим нагрузкам. Рекомендуется нанесение по плотным минеральным поверхностям: бетонным, кирпичным, оштукатуренным, гипсокартонным, из искусственного и натурального камня, неглазурированной керамики, щебня; по металлическим поверхностям, в т. ч. окрашенным ранее порошковыми красками (наружные стенки холодильников, стиральных машин, микроволновых печей и т.п.), по натуральным плотным тканям (плакаты, элементы одежды), эксплуатирующимся в атмосферных условиях и внутри помещений. Возможно применение для окраски и декорирования изделий из древесины (элементы мебели, рамки для фото, окна, двери, и др., кроме полов) и стекла, эксплуатирующихся внутри помещений.

Обрабатываемая поверхность: покрытие обладает хорошей твердостью, светостойкостью, укрывистостью, устойчивостью к воздействию климатических факторов и влажной уборке. Прекрасно сочетается со многими типами грунтовок.

Внешний вид покрытия: однородное, без кратеров, пор, морщин и посторонних включений в поверхности.

Время высыхания: при температуре (20±2) °C — 1 час.



520 мл	Поштучно
белый глянец, RAL 9003	1 шт. · SM-103031-1
белый матовый, RAL 9003	1 шт. · SM-33031-1
вишневый, RAL 3004	1 шт. · SM-97032-1
желтый, RAL 1018	1 шт. · SM-95046-1
зеленый, RAL 6029	1 шт. · SM-100057-1
зеленый темный, RAL 6009	1 шт. · SM-100037-1
золотой металлик, RAL 1036	1 шт. · SM-95064-1
коричневый, RAL 8016	1 шт. · SM-102044-1
красный, RAL 3002	1 шт. · SM-97030-1
красный огонь, RAL 3000	1 шт. · SM-97028-1
медный металлик, RAL 8029	1 шт. · SM-102057-1
оранжевый, RAL 2004	1 шт. · SM-96032-1
серебряный хром, RAL 9006	1 шт. · SM-103034-1
серый, RAL 7024	1 шт. · SM-101052-1
серый светлый, RAL 7046	1 шт. · SM-101074-1
синий, RAL 5010	1 шт. · SM-99038-1
синий темный, RAL 5002	1 шт. · SM-99030-1
темно-красный, RAL 3005	1 шт. · SM-97033-1
чернильный, RAL 5022	1 шт. · SM-99050-1
черный глянец, RAL 9017	1 шт. · SM-103045-1
черный матовый, RAL 9011	1 шт. · SM-103039-1
шоколадный, RAL 8017	1 шт. · SM-102045-1

Краска-эмаль аэрозольная термостойкая силиконовая

Область применения: для наружных и внутренних работ; для окрашивания металлических (стальных, чугунных) поверхностей, подвергающихся воздействию высоких температур (до 650 °С): составные части выхлопной системы автомобилей, элементы трубопроводов и паропроводов, детали водонагревательного, котельного и прочего оборудования, камины, барбекю, радиаторы отопления и др. Сфера применения: металлообработка.

Обрабатываемая поверхность: легко наносится в труднодоступные места, имеет хорошую укрывистость и адгезию к металлическим поверхностям (сталь, чугун), быстро сохнет, образует термостойкое покрытие.

Внешний вид покрытия: однородное, без кратеров, пор, морщин и посторонних включений в поверхности.

Время высыхания: 3 часа.



520 мл	Поштучно
серебристый	1 шт. · SM-39874-1
черный	1 шт. · SM-26804-1

Грунтовка антикоррозийная

Область применения: для быстрого и равномерного грунтования небольших по размеру металлических (за исключением оцинкованных), стальных, чугунных, плотных минеральных (кирпич, искусственный и натуральный камень, неглазурованная керамика, щебень, стекло) поверхностей, эксплуатирующихся в атмосферных условиях и внутри помещений, а также изделий из древесины (элементы мебели, рамки для фото и др., кроме полов), эксплуатирующихся внутри помещений под покрытия различными эмалями.

Обрабатываемая поверхность: образует покрытие с хорошей адгезией к металлическим, минеральным, деревянным подложкам и покрывным эмалям.

Внешний вид покрытия: однородное, без кратеров, пор, морщин и посторонних включений в поверхности.



520 мл	Поштучно
белый, RAL 9003	1 шт. · SM-38633-1
серый, RAL 7040	1 шт. · SM-36670-1
черный, RAL 9011	1 шт. · SM-38641-1

Лак декоративный акриловый

Область применения: для наружных и внутренних работ. Сферы применения: металлообработка, деревообработка.

Для усиления декоративного эффекта комплексного покрытия после нанесения эмали-аэрозоли универсальной, в том числе с металлическим эффектом, а также в качестве самостоятельного покрытия при декоративно-оформительских работах в бытовых условиях.

Внешний вид покрытия: образует глянцевое / матовое покрытие, обладающее хорошей твердостью, устойчивостью к воде, индустриальному маслу, влиянию окружающей среды.



520 мл	Поштучно
прозрачный	1 шт. · SM-29631-1

УПЛОТНИТЕЛИ

Уплотнитель самоклеящийся

Предназначен для уплотнения окон и дверей. Изготовлены из мягкой пористой резины EPDM (синтетический каучук этилен-пропиленовый). Защищают помещение от ветра, холода, влаги, шума, пыли, пыльцы, насекомых, выхлопных газов и жары.



коробка



катушка



Профиль «Е»		Коробка	Катушка
10×4 мм	белый	6 м · SF-1010-01	150 м · SF-1011-01
10×4 мм	коричневый	6 м · SF-1010-02	150 м · SF-1011-02
10×4 мм	черный	6 м · SF-1010-03	150 м · SF-1011-03



Профиль «Р»		Коробка	Катушка
9×5,5 мм	белый	6 м · SF1014-01	100 м · SF1015-01
9×5,5 мм	коричневый	6 м · SF1014-02	100 м · SF1015-02
9×5,5 мм	черный	6 м · SF1014-03	100 м · SF1015-03



Профиль «D»		Коробка	Катушка
9×8 мм	белый	6 м · SF1012-01	100 м · SF1013-01
9×8 мм	коричневый	6 м · SF1012-02	100 м · SF1013-02
9×8 мм	черный	6 м · SF1012-03	100 м · SF1013-03

Уплотнитель самоклеящийся гаражный

Предназначен для уплотнения гаражных ворот и промышленных конструкций с повышенными требованиями. Изготовлен из мягкой пористой резины EPDM (синтетический каучук этилен-пропиленовый). Защищает помещение от ветра, холода, влаги, шума, пыли, пыльцы, насекомых, выхлопных газов и жары.



катушка



Профиль «D»		Катушка
12×10 мм	черный	50 м · SF1016-02
14×12 мм	черный	40 м · SF1016-01
21×15 мм	черный	50 м · SF1016-00



Профиль «W»		Катушка
15×8 мм	черный	40 м · SF1016-03

А

Анкер

- забиваемый, 6
- клиновой, 6
- потолочный с ушком, 7
- рамный, 7
- с болтом, 7
- с гайкой, 8
- с гайкой, двухраспорный, 9
- с Г-образным крюком, 8
- с кольцом, 9
- с крюком, 9

Анкер-клин, 6

Б

Блок

- двойной BK-duplex, 71
- одинарный BK-simplex, 71

Болт

- U-образный, 78
- мебельный с квадратом, DIN 603, 31
- шестигранный с гайкой и шайбами, 38
- шестигранный, DIN 933, кл. пр. 5,8, 32
- шестигранный, DIN 933, кл. пр. 5,8 (нерж.), 92
- шестигранный, DIN 933, кл. пр. 5,8 (РБ), 87
- шестигранный, DIN 933, кл. пр. 8,8, 36
- шестигранный, DIN 933, кл. пр. 8,8 (РБ), 88

В

Вертлюг

- кольцо-кольцо, 71
- кольцо-открытый конец, 72

Винт

- барашковый, DIN 316, 38
- для мебельной фурнитуры, DIN 967, 39
- полусферическая головка, DIN 7985, 39
- потайная головка, DIN 965, 40
- с внутренним шестигранником, DIN 912, 42
- с потайной головкой и внутр. шестигр., DIN 7991 (нерж.), 93

Винт-стяжка мебельный, 132

Г

Гайка

- барашковая, DIN 315, 43
- врезная, DIN 1624, 43
- колпачковая, DIN 1587, 44
- со стопорным кольцом, DIN 985, 44
- со стопорным кольцом, DIN 985 (нерж.), 93
- с фланцем, DIN 6923, 44
- удлиняющая (соединительная), DIN 9334, 45
- шестигранная, DIN 934, кл. пр. 6, 45
- шестигранная, DIN 934, кл. пр. 6 (нерж.), 93
- шестигранная, DIN 934, кл. пр. 6 (РБ), 89
- шестигранная, DIN 934, кл. пр. 8, 46

Гвоздь

- винтовой, 64
- винтовой (РБ), 90
- декоративный, 65
- для битумного шифера, 65
- ершенный, 65

ершенный (РБ), 90

ершенный анкерный (РБ), 90

строительный, 66

строительный (РБ), 91

толевый, 66

толевый (РБ), 91

финишный, цветной, 67

финишный, цинк, 68

финишный, цинк (РБ), 91

шиферный, 68

Герметик

акриловый белый, 137

силиконовый нейтральный, 137

силиконовый санитарный, 137

силиконовый универсальный, 138

Грунтовка антикоррозийная, 140

Д

Держатель

балки, DB, 99

для рейлинга, 134

трубы, 124

Дюбель-гвоздь

для монтажного пистолета, 49

металлический HD, 49

полипропилен, гриб, 50

полипропилен, потай, 50

Дюбель

для газосиликатных блоков, 51

для кабель-канала, 51

для пенобетона, 51

для теплоизоляции, 51

для хомута-стяжки, 52

кровельный (GOK), 52

кровельный винтовой, 53

металлический для пустотелых конструкций, 53

металлический для пустотелых конструкций Г-образн, 53

металлический для пустотелых конструкций С-образн, 54

пластиковый для ГКЛ DRIVA, 54

пластиковый для ГКЛ DRIVA со сверлом, 54

пластмассовый для пустотелых конструкций, 54

рамный без шурупа, нейлон, гриб, 55

рамный без шурупа, нейлон, потай, 55

рамный без шурупа, полипропилен, потай, 55

рамный нейлон гриб с шурупом, 55

рамный нейлон потай с шурупом, 56

распорный тип К, 56

распорный тип N, нейлон, 57

распорный тип S, 57

распорный тип T, 58

распорный тип U, 58

распорный тип U с бортиком, 58

распорный, четырехсегментный, 59

с Г-образным крючком, 59

складной пружинный, полукольцо, 60

с С-образным крючком, 60

фасадный с шурупом, нейлон, гриб, 60

Дюбель-хомут

для круглого кабеля, 60

для прямоугольного кабеля, 61

З

Завертка

- врезная, 110
- форточная, 110

Заглушка

- для анкера рамного, 124
- для конфирмата, 125
- для рейлинга, 134
- для самореза PH2, 125
- для труб квадратная, 125
- для труб круглая, 125
- для труб прямоугольная, 126
- под отверстие, 126
- самоклеящаяся, 126

Задвижка

- дверная, 110
- дверная Г-образная, 111
- дверная круглая, 111
- дверная плоская, 111
- дверная с проушиной, 111
- мебельная, 127

Зажим

- для стальных канатов, DIN 741, 72
- для стальных канатов, DIN 741 (нерж.), 94
- для стальных канатов, двойной, 73
- для стальных канатов, одинарный, 72
- для троса алюминиевый, 73

Заклепка

- вытяжная, 62
- вытяжная цветная, 61
- вытяжная, DIN 7337 (нерж.), 94
- резьбовая, потай бортик, 63
- резьбовая, уменьшенный бортик, 64
- резьбовая, цилиндрический бортик, 64
- резьбовая, цилиндрический бортик (нерж.), 94

Закрепа, 79

Замок накладной, 111

Защелка

- автомат, 127
- магнитная, 127

К

Карабин

- винтовой, DIN 5299, 73
- пожарный, 74
- пожарный (нерж.), 94
- с вертлюгом тип А, 74

Клипса для кухонной опоры, 129

Клей монтажный «Жидкие гвозди»

- , 138
- на водной основе, 138

Кляймер, 79

Колпачок

- для кровельного самореза, 79
- на болт/гайку, 80

Конфирмат, внутренний шестигранник, 127

Коуш, DIN 6899, 74

Краска-эмаль аэрозольная

- термостойкая силиконовая, 140
- универсальная, 139

Крепеж Т-образный, 99

Крепление (розетка) трубы, 124

Кронштейн

- забора, 111
- мебельный, 112
- П-образный, 99
- регулируемый для вентилируемых фасадов, 100
- с ребром жесткости, 112

Крючок-вешалка, 113

Крючок

- S-образный, 75
- ветровой, 112
- Г-образный, 80
- дверной, 114
- для рейлинга, 134
- О-образный, 80
- С-образный, 81

Л

Лак декоративный акриловый, 140

Лента

- монтажная перфорированная, LM, 100
- перфорированная волна, 100
- перфорированная для теплых полов, 101
- перфорированная прямая, 101
- перфорированная тарная, 101

Н

Набор для крепления

- раковин, 81
- сантехнических труб, 69
- унитаза, 81

Навес кухонный, 131

Накладка дверная, 114

Направляющая

- роликовая, 127
- шариковая, 128

О

Ограничитель открывания окна, 115

Опора

- балки, UOB, 101
- балки универсальная, 102
- бруса закрытая, OBR Z, 102
- бруса раскрытая, OBR R, 102
- колесная, 128
- кухонная, 129
- мебельная пластмассовая, 128
- мебельная, хром, 129
- регулируемая, ARH, 102
- скользящая для стропил, KUCIS, 103

Основание столба

- анкерное, 103
- забивное, 103

Очиститель монтажной пены Foam Cleaner, 136

П

Пена монтажная

- бытовая всепогодная Foam 55, 135
- бытовая всепогодная Straw Foam, 135
- профессиональная всепогодная Foam Pro 65, 135

Пена монтажная
 профессиональная всесезонная Foam Pro Plus 70, 136
 профессиональная всесезонная Gunfoam, 136

Петля
 ввертная, 115
 ввертная дверная, 115
 вкладная, 130
 гаражная с шаром, 116
 карточная, 116
 накладная левая, 116
 накладная мебельная, 130
 накладная правая, 117
 накладная фигурная, 118
 накладная универсальная, 117
 полунакладная, 130
 угловая, 130
 универсальная неврезная, 118

Петля-стрела
 —, 118
 фигурная, 118

Планка
 завертки врезной, 118
 монтажная, 131

Пластина
 гвоздевая, GP, 104
 крепежная мебельная, 119
 крепежная, KP, 104
 оконная, 104
 соединительная, PS, 105

Площадка
 для хомута-стяжки, 81
 для хомута-стяжки, самоклеящаяся, 82
 для хомута-стяжки, усиленная, 82

Подвес прямой, 105
 Подвеска мебельная, 119
 Подпятник, 129
 Подъемник газовый, 130
 Полкодержатель, 131
 Пропуск кабельный, 133
 Проушина для замка
 прямая, 106
 угловая, 106
 Профиль монтажный, 105
 Пружина дверная, 119

Р

Ролик
 выкатной, 129
 опорный, 129
 Ручка
 балконная, 119
 завертки врезной, 119
 «Кольцо», 120
 мебельная, 120
 москитной сетки, 120
 откидная, 120
 Ручка-кнопка, 120
 Ручка-рейлинг, 131
 Ручка-скоба
 —, 120

банная, 120
 банная точено-резная, 121
 «Винтаж», 121
 витая, 121
 «Декор», 121
 металлическая, 121
 плоская, 121
 резная, 122
 «Техно», 122
 цельнотянутая, 122
 Рым-болт, DIN 580, 75
 Рым-гайка, DIN 582, 75

С

Саморез
 для листового металла, острый, 10
 для листового металла, со сверлом, 10
 для монтажа ГВЛ к металлу, 11
 для монтажа ГКЛ к дереву, 11
 для монтажа ГКЛ к дереву (РБ), 86
 для монтажа ГКЛ к металлу, 12
 для монтажа ГКЛ к металлу (РБ), 87
 для сэндвич-панелей по бетону, 13
 для сэндвич-панелей по металлу, 13
 для фасадных систем, DIN 7504 K, 14
 для фасадных систем, DIN 7504 K (нерж.), 95
 кровельный, 14
 кровельный, цветной, 15
 оконный, острый, 18
 оконный, со сверлом, 18
 полусферическая головка, DIN 7981, 18
 полусферическая головка, DIN 7981 (нерж.), 95
 потайная головка, DIN 7982 (нерж.), 95
 с крыльчаткой, 19
 с прессшайбой, острый, 19
 с прессшайбой, острый, цветной, 20
 с прессшайбой, со сверлом, 20
 с прессшайбой, со сверлом, цветной, 21

Серьга для кабеля, 82

Скоба
 вентиляционная для стяжки фланцев, 100
 для крепления круглого кабеля, 82
 для крепления прямоугольного кабеля, 83
 строительная, 83
 такелажная, 75

Соединитель
 профиля (краб), 106
 профиля (лаг), 122
 угловой, 106
 цепей, 76

Стяжка для соединения столешниц, 132
 Суперклей универсальный, 138

Т

Талреп
 кольцо-кольцо, DIN 1480, 76
 крюк-кольцо, DIN 1480, 76
 крюк-крюк, DIN 1480, 77
 Траверса монтажная, 107

Трос

- стальной в ПВХ, DIN 3055, 77
- стальной круглопрядный, DIN 3055, 77
- стальной круглопрядный, DIN 3055 (нерж.), 96

У

Угол для рейлинга, 134

Уголок

- декоративный, 122
- для бетона, 107
- крепежный, КУ, 107
- крепежный Z-образный, КУЗ, 110
- крепежный анкерный, КУЛ, 107
- крепежный асимметричный, КУАС, 108
- крепежный под 135°, КУС, 108
- крепежный равносторонний, КУР, 108
- крепежный скользящий, 109
- крепежный узкий, 109
- крепежный усиленный, 109
- мебельный металлический, 132
- мебельный пластиковый, 133
- оконный, 123
- регулируемый, 133
- фигурный, 123

Удлинитель профиля, 110

Уплотнитель

- самоклеящийся, 141
- самоклеящийся гаражный, 141

Упор дверной, 123

Ф

Фиксатор арматуры

- «Звездочка», 83
- «Конус ФК-22», 84
- «Опора для сыпучих грузов», 84
- «Опора Кубик», 84
- «Опора», 84
- «Стойка многоэтажная», 85
- «Стойка на песчаные грунты», 85
- «Стойка/Стульчик», 85

Фиксатор задней стенки, 133

Х

Хомут

- для крепления сантехнических труб, 68
- червячный с ключом «бабочка» (нерж.), 96
- червячный, DIN 3017, 70
- червячный, DIN 3017 (нерж.), 96

Хомут-стяжка

- , 69
- с монтажным отверстием, 70

Ц

Цанга латунная, 9

Цепочка дверная, 123

Цепь

- длиннозвенная, DIN 763, 78
- длиннозвенная, DIN 763 (нерж.), 97
- короткозвенная, DIN 766, 78
- короткозвенная, DIN 766 (нерж.), 97

Ш

Шайба

- гровер, DIN 127, 46
- гровер, DIN 127 (нерж.), 97
- для кровельного самореза с EPDM-прокладкой, 85
- для кровельного самореза с EPDM-прокладкой(нерж.), 97
- для поликарбоната с EPDM-прокладкой, 86
- для теплоизоляции, 61
- плоская увеличенная, DIN 9021 (нерж.), 98
- плоская, DIN 125, 47
- плоская, DIN 125 (нерж.), 98
- плоская, увеличенная, DIN 9021, 48

Шкант деревянный мебельный, 134

Шпилька

- резьбовая, DIN 975, 49
- резьбовая, DIN 975 (РБ), 89
- резьбовая, DIN 976 (нерж.), 98

Шпингалет, 124

Шплинт, 86

Шток эксцентрика, 132

Шуруп-шпилька, 30

Шуруп

- конструкционный по дереву, желтый цинк, 23
- конструкционный по дереву, с прессшайбой, желтый цинк, 24
- по бетону, 21
- по бетону, для дюбеля GOK, керамическое покрытие, 22
- по металлу, для дюбеля GOK, керамическое покрытие, 22
- универсальный, белый цинк, 24
- универсальный, желтый цинк, 25
- шестигранный, DIN 571, 29

Э

Эксцентрик, 132

Таблица цветов RAL

RAL 1014 Слоновая кость	RAL 5005 Сигнальный синий	RAL 7040 Серое окно
RAL 1015 Светлая слоновая кость	RAL 5010 Горечавково-синий	RAL 7046 Телегей 2
RAL 1018 Цинково-желтый	RAL 5021 Водная синь	RAL 8004 Медно-коричневый
RAL 1036 Перламутрово-золотой	RAL 5022 Ночной синий	RAL 8016 Махагон коричневый
RAL 2004 Оранжевый	RAL 6002 Лиственно-зеленый	RAL 8017 Шоколадно-коричневый
RAL 2011 Насыщенный оранжевый	RAL 6005 Зеленый мох	RAL 8019 Серо-коричневый
RAL 3000 Огненно-красный	RAL 6009 Пихтовый зеленый	RAL 8029 Перламутрово-медный
RAL 3002 Карминно-красный	RAL 6020 Хромовый зеленый	RAL 9002 Светло-серый
RAL 3003 Рубиново-красный	RAL 6026 Опаловый зеленый	RAL 9003 Сигнальный белый
RAL 3004 Пурпурно-красный	RAL 6029 Мятно-зеленый	RAL 9005 Черный янтарь
RAL 3005 Винно-красный	RAL 7004 Сигнальный серый	RAL 9006 Бело-алюминиевый
RAL 3009 Оксид красный	RAL 7005 Мышино-серый	RAL 9011 Графитно-черный
RAL 3011 Коричнево-красный	RAL 7015 Сланцево-серый	RAL 9017 Транспортный черный
RAL 5002 Ультрамаринный синий	RAL 7024 Графитово-серый	

ВНИМАНИЕ!

Приведенные в таблице цвета носят справочный характер и не являются эталонными!

Ваш торговый представитель: