



STARFIX[®]
КАТАЛОГ ПРОДУКЦИИ

12/2015

Как пользоваться каталогом:

A. При нажатии на название крепежного изделия в разделе «Содержание» Вы попадете на соответствующий раздел в каталоге.



B. При нажатии на изображение крепежного изделия в основном разделе Вы попадете на результаты поиска по данному крепежному изделию на сайте tools.by.

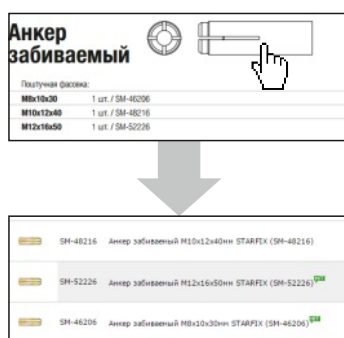

C. При нажатии на надпись «К содержанию» под номером страницы Вы попадете в начало содержания данного каталога.



Содержание:

Красным цветом обозначены номера страниц
Серым цветом обозначены номера схем (стр. 4–5)

- | | | | |
|-----------|--|-----------|--|
| 06 | 001 Анкер забиваемый | 24 | 029 Гвоздь строительный |
| | 002 Анкер клиновой | | 030 Гвоздь финишный |
| | 003 Анкер потолочный с ушком | 25 | 031 Дюбель-гвоздь для монтажного пистолета |
| 07 | 004 Анкер рамный | 26 | 032 Дюбель-гвоздь металлический HD |
| | 005 Анкер с болтом | | 033 Дюбель-гвоздь, нейлон, потай |
| 08 | 006 Анкер с Г-образным крюком | | 034 Дюбель-гвоздь, полипропилен, гриб |
| | 007 Анкер с гайкой | 27 | 035 Дюбель-гвоздь, полипропилен, потай |
| 09 | 008 Анкер с гайкой, двухраспорный | | 036 Дюбель для газосиликатных блоков |
| 10 | 009 Анкер с кольцом | | 037 Дюбель для пенобетона НОВИНКА |
| | 010 Анкер с крюком | 28 | 038 Дюбель для теплоизоляции |
| 11 | 011 Блок одинарный BK-simplex | 29 | 039 Дюбель для хомута-стяжки НОВИНКА |
| | 012 Блок двойной BK-duplex | | 040 Дюбель кровельный НОВИНКА |
| | 013 Болт мебельный с квадратом DIN 603 | 30 | 041 Дюбель кровельный винтовой НОВИНКА |
| 13 | 014 Болт шестигранный DIN 933 | | 042 Дюбель металлический для ГКЛ DRIVA |
| 16 | 015 Вертлюг кольцо-кольцо | | 043 Дюбель пластмассовый для ГКЛ DRIVA |
| | 016 Вертлюг кольцо-открытый конец | | 044 Дюбель пластмассовый для ГКЛ DRIVA со сверлом НОВИНКА |
| 17 | 017 Винт барашковый DIN 316 | 31 | 045 Дюбель пластм. для пустотелых конструкций |
| | 018 Винт для мебельной фурнитуры DIN 967 | | 046 Дюбель рамный без шурупа НОВИНКА |
| | 019 Винт, полусферическая головка DIN 7985 | | 047 Дюбель распорный, тип К НОВИНКА |
| 19 | 020 Винт, потайная головка DIN 965 | 32 | 048 Дюбель распорный, тип N, нейлон НОВИНКА |
| 20 | 021 Винт с внутренним шестигранником DIN 912 | 33 | 049 Дюбель распорный, тип S НОВИНКА |
| 21 | 022 Гайка барашковая DIN 315 | | 050 Дюбель распорный, тип T НОВИНКА |
| 22 | 023 Гайка врезная DIN 1624 | | 051 Дюбель распорный, тип U НОВИНКА |
| | 024 Гайка колпачковая DIN 1587 | 34 | 052 Дюбель распорный, тип U, с бортиком НОВИНКА |
| | 025 Гайка со стопорным кольцом DIN 985 | | 053 Дюбель распорный четырехсегментный |
| 23 | 026 Гайка с фланцем DIN 6923 | 35 | 054 Дюбель складной пружинный, полукольцо |
| | 027 Гайка удлиняющая | | 055 Дюбель-хомут для круглого кабеля НОВИНКА |
| | 028 Гайка шестигранная DIN 934 | 36 | 056 Дюбель-хомут для прямоугольного кабеля НОВИНКА |

36 057 **Зажим** для стальных канатов DIN 741
058 Зажим для стальных канатов, одинарный simplex

37 059 Зажим для стальных канатов, двойной duplex
060 Зажим для троса алюминиевый
061 Заклепка вытяжная

38 062 Заклепка резьбовая потай бортик
063 Заклепка резьбовая уменьшенный бортик

39 064 Заклепка резьбовая цилиндрический бортик
065 **Карабин** винтовой
066 Карабин пожарный

40 067 Кляймер
068 Конфирмат, внутренний шестигранник
069 Коуш DIN 6899

41 070 Крючок Г-образный
071 Крючок О-образный

42 072 Крючок С-образный
073 **Площадка** для хомута-стяжки **НОВИНКА**
074 **Площадка** для хомута-стяжки, самоклеящаяся **НОВИНКА**

43 075 **Площадка** для хомута-стяжки, усиленная **НОВИНКА**
076 **Рым-болт** DIN 580
077 Рым-гайка DIN 582

44 078 **Саморез** для листового металла, острый
079 Саморез для листового металла, со сверлом
080 Саморез для монтажа ГВЛ к дереву

45 081 Саморез для монтажа ГКЛ к дереву

46 082 Саморез для монтажа ГКЛ к металлу
083 Саморез для сэндвич-панелей

47 084 Саморез кровельный

48 085 Саморез кровельный, цветной

50 086 Саморез оконный, острый
087 Саморез оконный, со сверлом

51 088 Саморез с прессшайбой, острый
089 Саморез с прессшайбой, со сверлом

52 090 **Серьга** для кабеля **НОВИНКА**
091 Скоба такелажная

53 092 Соединитель цепей
093 **Талреп** кольцо-кольцо DIN 1480
094 Талреп кольцо-крюк DIN 1480

54 095 Талреп крюк-крюк DIN 1480
096 Трос стальной в ПВХ DIN 3055
097 Трос стальной круглопрядный DIN 3055

55 098 **Фиксатор** арматуры
099 **Хомут** для крепления сантехнических труб
100 Хомут-стяжка **НОВИНКА**

56 101 Хомут червячный DIN 3017
102 **Цепь** длиннозвенная DIN 763

57 103 Цепь короткозвенная DIN 766
104 **Шайба** гровер DIN 127

58 105 Шайба для кровельного самореза

58 106 Шайба для поликарбоната
107 Шайба для теплоизоляции **НОВИНКА**
108 Шайба плоская, оцинкованная DIN 125

59 109 Шайба плоская, оцинкованная, увеличенная DIN 9021
110 Шпилька резьбовая

60 111 Шуруп по бетону

61 112 Шуруп универсальный, белый цинк
113 Шуруп универсальный, желтый цинк

63 114 Шуруп шестигранный DIN 571

65 115 Шуруп-шпилька

Перфорированный крепеж, белый цинк:

65 116 Держатель балки

66 117 Крепеж Т-образный
118 Кронштейн П-образный
119 Лента монтажная перфорированная

67 120 Лента перфорированная волна
121 Лента перфорированная для теплых полов
122 Лента перфорированная прямая
123 Лента перфорированная тарная

68 124 Опора балки
125 Опора балки универсальная
126 Опора бруса закрытая
127 Опора бруса раскрытая

69 128 Опора регулируемая
129 Опора скользящая для стропил
130 Основание столба анкерное

70 131 Основание столба забивное **НОВИНКА**
132 Пластина гвоздевая

71 133 Пластина крепежная
134 Пластина оконная
135 Пластина соединительная

74 136 Подвес прямой

75 137 Проушина для замка прямая
138 Проушина для замка угловая
139 Соединитель угловой **НОВИНКА**
140 Уголок крепежный

76 141 Уголок крепежный анкерный
142 Уголок крепежный асимметричный

77 143 Уголок крепежный под 135°
144 Уголок крепежный равнобедренный

79 145 Уголок крепежный скользящий
146 Уголок крепежный узкий
147 Уголок крепежный усиленный

80 148 Уголок крепежный Z-образный
149 Уголок мебельный

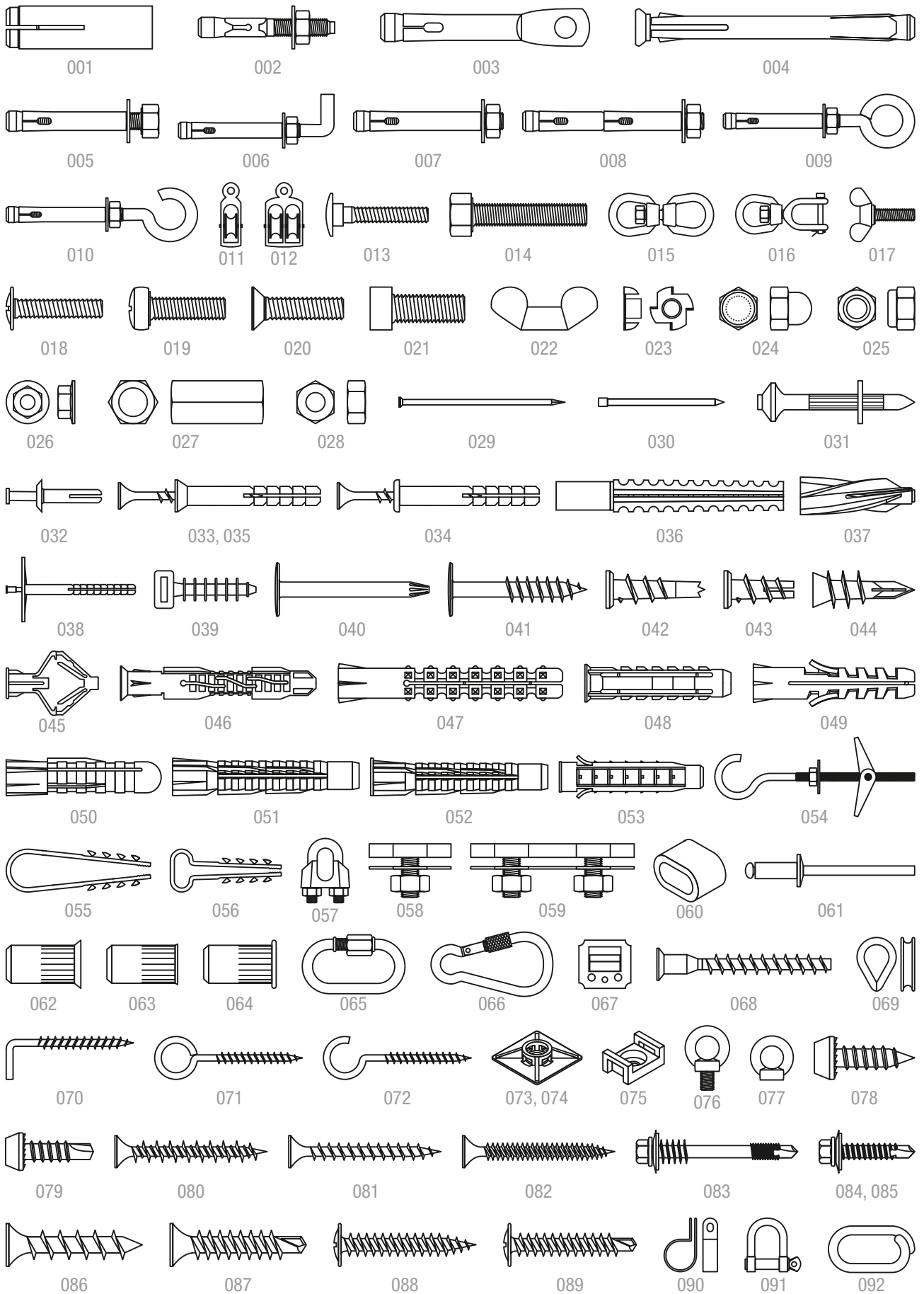

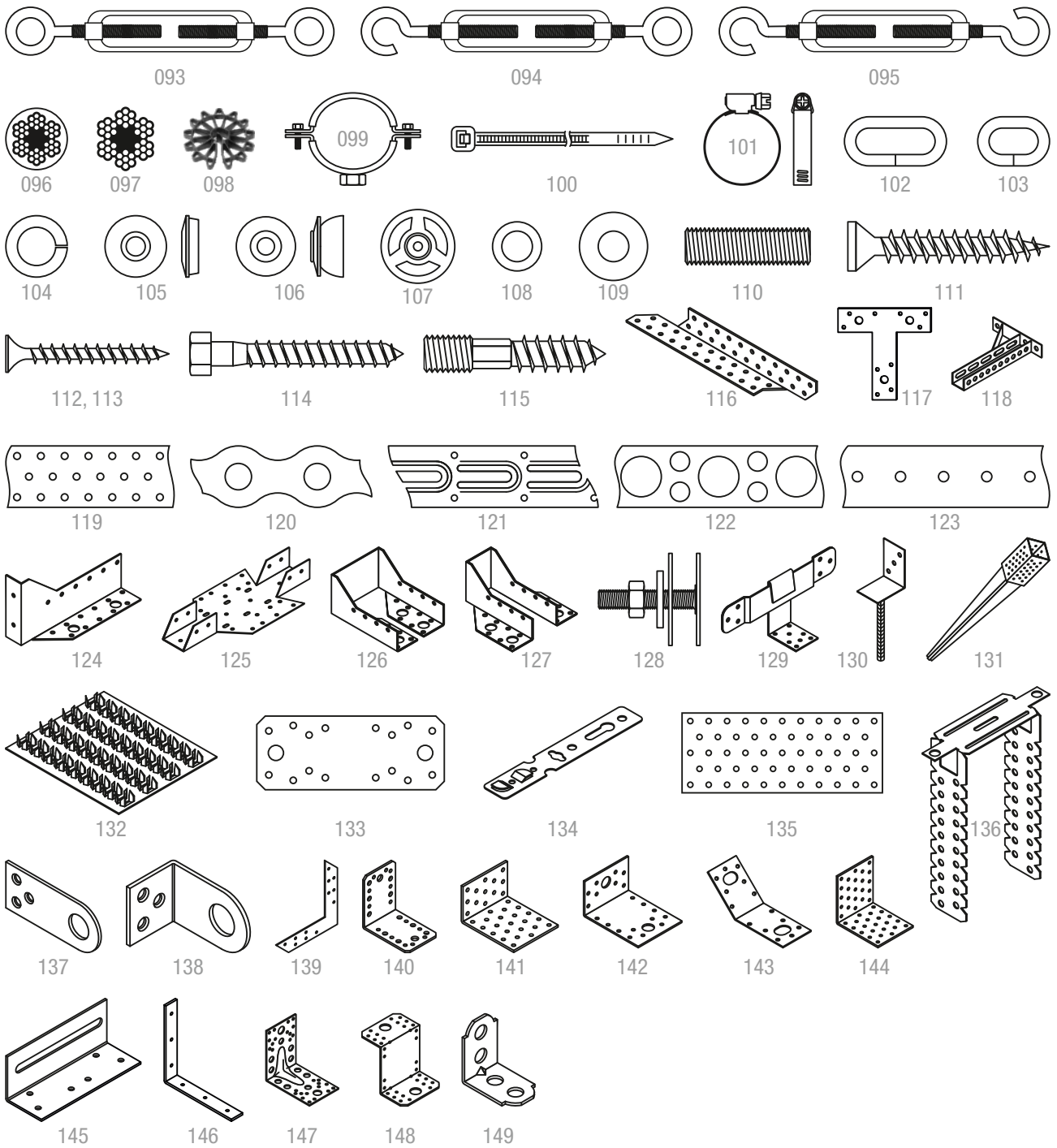

Анкер забиваемый

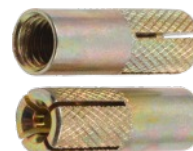
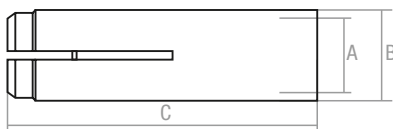



Используется при ответственном монтаже (при больших нагрузках), при креплении тяжеловесных конструкций, кабельных трасс, консолей, ворот и т.п. к полнотелому бетону, природному строительному камню, полнотелому кирпичу.

АхВхС, мм	Поштучная фасовка:
M6x8x25	1 шт. / SMP-44201-1
M8x10x30	1 шт. / SMP-46206-1
M10x12x40	1 шт. / SMP-48216-1
M12x16x50	1 шт. / SM-52226
M16x20x64	1 шт. / SMP-56240-1
M20x25x80	1 шт. / SMP-61256-1

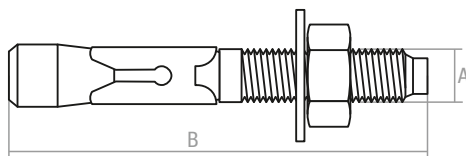
Анкер клиновой



Используется для крепления тяжеловесных конструкций, кабельных трасс, несущих консолей, перильных ограждений и т.п. методом сквозного монтажа к полнотелому бетону, природному строительному камню, полнотелому кирпичу.

АхВ, мм	поштучная фасовка	 картонный короб	 картонная коробка
M6x40	1 шт. / SMP-49885-1		
M6x85	1 шт. / SMP-49930-1		
M8x50	1 шт. / SMP-51895-1		
M8x70	1 шт. / SMP-51915-1		
M8x80	1 шт. / SMP-51925-1		
M8x105	1 шт. / SMP-51950-1		
M8x120	1 шт. / SMP-51965-1		
M10x65	1 шт. / SMP-53910-1		
M10x80	1 шт. / SMP-53925-1		
M10x95	1 шт. / SMP-53940-1		
M12x70	1 шт. / SM-55915		
M12x100	1 шт. / SMP-55945-1	200 шт. / SM-55945-200	15 шт. / SMC2-55945-15
M16x140	1 шт. / SMP-55985-1		
M16x220	1 шт. / SMP-50065-1		
M20x125	1 шт. / SMP-63970-1		
M20x160	1 шт. / SMP-64005-1		
M20x300	1 шт. / SMP-64145-1		

Анкер потолочный с ушком

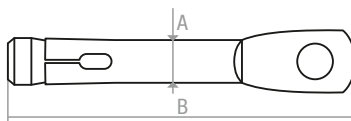



Предназначен для крепления канатов, цепей, тросов, электрокабелей, светильников, подвесных потолков и т.п. к бетону и полнотелому кирпичу.

АхВ, мм	Поштучная фасовка:
M6x60	1 шт. / SMP-74813-1

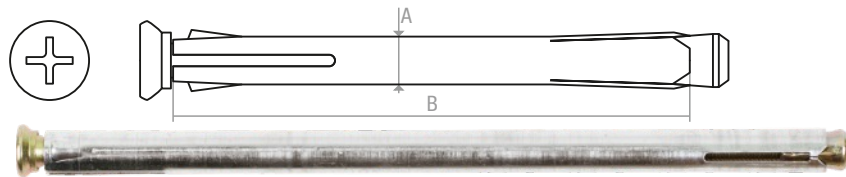
Анкер рамный



Предназначен для крепления деревянных, металлических рам и деревянных коробок к бетонному основанию, строительному камню, полнотелому и пустотелому кирпичу. Анкер состоит из стальной разрезанной втулки, винта со шлицем PZ3 и конусной гайки.

АхВ, мм	поштучная фасовка	 картонный короб (весовой)	 картонный короб	 картонная коробка
8x72	1 шт. / SM-70478	5 кг / SMV1-70478-5	1000 шт. / SM-70478-1000	50 шт. / SMC2-70478-50
8x92	1 шт. / SMP-70498-1	5 кг / SMV1-70498-5	1000 шт. / SM-70498-1000	50 шт. / SMC2-70498-50
8x112	1 шт. / SM-70518	5 кг / SMV1-70518-5	800 шт. / SM-70518-800	50 шт. / SMC2-70518-50
8x132	1 шт. / SMP1-70538-1	5 кг / SMV1-70538-5		
8x152	1 шт. / SMP1-70558-1	5 кг / SMV1-70558-5		
8x172	1 шт. / SMP1-70578-1	5 кг / SMV1-70578-5		
10x52		5 кг / SMV1-72458-5	600 шт. / SM-72458-600	50 шт. / SMC1-72458-50
10x72	1 шт. / SM-72478	5 кг / SMV1-72478-5	600 шт. / SM-72478-600	30 шт. / SMC1-72478-30
10x92	1 шт. / SM-72498	5 кг / SMV1-72498-5	600 шт. / SM-72498-600	40 шт. / SMC2-72498-40
10x112	1 шт. / SM-72518	5 кг / SMV1-72518-5	400 шт. / SM-72518-400	40 шт. / SMC2-72518-40
10x132	1 шт. / SM-72538	5 кг / SMV1-72538-5	400 шт. / SM-72538-400	40 шт. / SMC3-72538-40
10x152	1 шт. / SM-72558	5 кг / SMV1-72558-5	400 шт. / SM-72558-400	40 шт. / SMC3-72558-40
10x182		5 кг / SMV1-72588-5	400 шт. / SM-72588-400	30 шт. / SMC3-72588-30
10x202	1 шт. / SM-72608	5 кг / SMV1-72608-5	400 шт. / SM-72608-400	15 шт. / SMC3-72608-15

Анкер с болтом



Используется для крепления тяжелых конструкций к полнотелому бетону, природному строительному камню, полнотелому кирпичу. Может применяться для крепления к тонким бетонным перегородкам.

АхВхС, мм	Поштучная фасовка:
M6x8x45	1 шт. / SMP-24770-1
M6x8x60	1 шт. / SMP-24785-1
M6x8x80	1 шт. / SMP-24805-1
M8x10x50	1 шт. / SMP-26775-1
M8x10x60	1 шт. / SMP-26785-1
M8x10x80	1 шт. / SMP-26805-1
M8x10x85	1 шт. / SMP-26810-1
M8x10x100	1 шт. / SMP-26825-1
M8x10x110	1 шт. / SMP-26835-1
M8x10x120	1 шт. / SMP-26845-1
M8x10x130	1 шт. / SMP-26855-1
M8x10x150	1 шт. / SMP-26875-1
M10x12x65	1 шт. / SMP-28790-1
M10x12x100	1 шт. / SMP-28825-1
M10x12x110	1 шт. / SMP-28835-1
M10x12x120	1 шт. / SMP-28845-1
M10x12x160	1 шт. / SMP-28885-1

Анкер с болтом

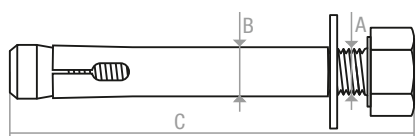

АхВхС, мм	Поштучная фасовка:
M16x20x120	1 шт. / SMP-36845-1
M16x20x160	1 шт. / SMP-36885-1
M16x20x200	1 шт. / SMP-36925-1

Анкер с Г-образным крюком

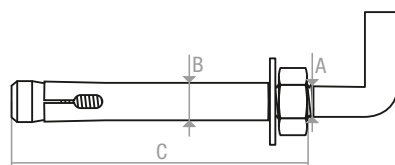



Предназначен для крепления тяжелых изделий к вертикальным поверхностям.

АхВхС, мм	Поштучная фасовка:
M6x8x40	1 шт. / SMP-51860-1
M6x8x60	1 шт. / SMP-51880-1

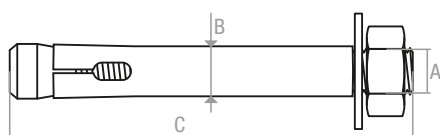
Анкер с гайкой



Используется для крепления тяжелых конструкций, кабельных трасс, несущих консолей, перильных ограждений и т.п. методом сквозного монтажа к полнотелому бетону, природному строительному камню, полнотелому кирпичу. Может применяться для крепления к тонким бетонным перегородкам.

АхВхС, мм	поштучная фасовка	 картонный короб	 картонная коробка
M6x8x25	1 шт. / SMP-60557-1		
M6x8x40	1 шт. / SMP-60572-1	1200 шт. / SM-60572-1200	60 шт. / SMC1-60572-60
M6x8x65	1 шт. / SMP-60597-1	800 шт. / SM-60597-800	50 шт. / SMC1-60597-50
M6x8x85	1 шт. / SM-60617	600 шт. / SM-60617-600	50 шт. / SMC2-60617-50
M6x8x100	1 шт. / SM-60632	500 шт. / SM-60632-500	50 шт. / SMC2-60632-50
M6x8x120	1 шт. / SMP-60652-1		
M8x10x40	1 шт. / SM-62572	800 шт. / SM-62572-800	40 шт. / SMC1-62572-40
M8x10x50	1 шт. / SM-62582		
M8x10x60	1 шт. / SMP-62592-1		
M8x10x77	1 шт. / SMP-62609-1		
M8x10x97	1 шт. / SM-62629		
M8x10x125	1 шт. / SM-62657	300 шт. / SM-62657-300	30 шт. / SMC3-62657-30
M8x10x130	1 шт. / SMP-62662-1		
M8x10x150	1 шт. / SMP-62682-1		
M8x10x180	1 шт. / SMP-62712-1		
M8x10x200	1 шт. / SMP-62782-1		
M8x10x250	1 шт. / SMP-62732-1		
M10x12x60	1 шт. / SMP-64592-1		
M10x12x75	1 шт. / SMP-64607-1	350 шт. / SM-64607-350	20 шт. / SMC1-64607-20

Анкер с гайкой

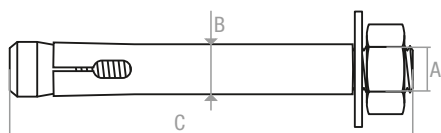

поштучная
фасовка

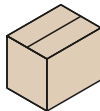

картонный
короб



картонная
коробка

АхВхС, мм	поштучная фасовка	картонный короб	картонная коробка
M10x12x99	1 шт. / SMP-64631-1	250 шт. / SM-64631-250	20 шт. / SMC2-64631-20
M10x12x129	1 шт. / SMP-64661-1		
M10x12x150	1 шт. / SMP-64682-1		
M10x12x180	1 шт. / SMP-64712-1		
M10x12x200	1 шт. / SMP-64732-1	150 шт. / SM-64730-150	10 шт. / SMC3-64730-10
M10x12x220	1 шт. / SMP-64752-1		
M10x12x250	1 шт. / SMP-64782-1		
M10x12x280	1 шт. / SMP-64812-1		
M10x12x300	1 шт. / SMP-64832-1		
M12x14x100	1 шт. / SMP-66632-1		
M12x14x200	1 шт. / SMP-66732-1		
M12x14x250	1 шт. / SMP-66782-1		
M12x16x65	1 шт. / SMP-68597-1		
M12x16x111	1 шт. / SMP-68643-1	150 шт. / SM-68643-150	10 шт. / SMC2-68643-10
M12x16x147	1 шт. / SMP-68679-1		
M12x16x180	1 шт. / SMP-68712-1		
M12x16x200	1 шт. / SMP-68732-1		
M12x16x220	1 шт. / SMP-68752-1		
M12x16x250	1 шт. / SMP-68782-1		
M12x16x300	1 шт. / SMP-68832-1		
M12x16x350	1 шт. / SMP-68882-1		
M12x16x400	1 шт. / SMP-68932-1		
M16x20x75	1 шт. / SMP-72607-1		
M16x20x110	1 шт. / SMP-72642-1		
M16x20x150	1 шт. / SMP-72682-1		
M16x20x200	1 шт. / SMP-72732-1		
M16x20x250	1 шт. / SMP-72782-1		
M16x20x300	1 шт. / SMP-72832-1		
M16x20x350	1 шт. / SMP-72882-1		

Анкер с гайкой, двухраспорный

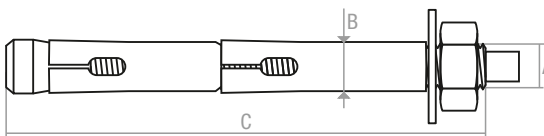

Используется для крепления тяжелых конструкций к полнотелому бетону, природному строительному камню, полнотелому кирпичу.

АхВхС, мм	Поштучная фасовка:
M6x10x100	1 шт. / SMP-66958-1
M6x10x150	1 шт. / SMP-67008-1
M8x12x100	1 шт. / SMP-68958-1
M8x12x120	1 шт. / SMP-68978-1
M8x12x150	1 шт. / SMP-69008-1

Анкер с гайкой, двухраспорный

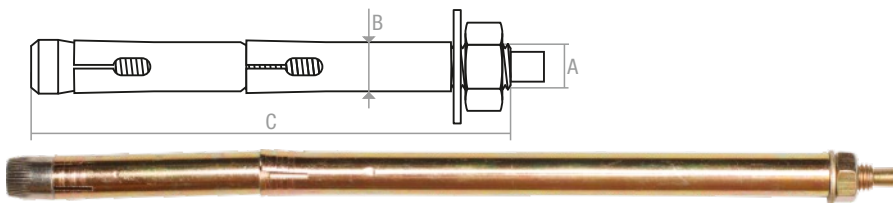

АхВхС, мм	Поштучная фасовка:
M8x12x180	1 шт. / SMP-69038-1
M8x12x200	1 шт. / SMP-69058-1
M8x12x250	1 шт. / SMP-69108-1
M8x12x330	1 шт. / SMP-69188-1
M10x14x100	1 шт. / SMP-70958-1
M10x14x200	1 шт. / SMP-71058-1
M10x14x250	1 шт. / SMP-71108-1
M12x16x120	1 шт. / SMP-72978-1
M12x16x200	1 шт. / SMP-73058-1
M12x16x250	1 шт. / SMP-73108-1
M12x16x330	1 шт. / SMP-73188-1
M12x20x300	1 шт. / SMP-77158-1

Анкер с кольцом

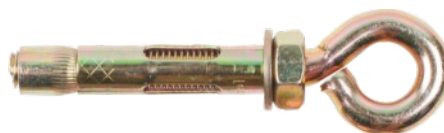
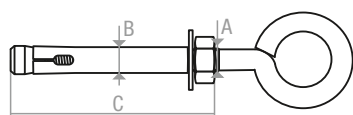

Используется для крепления тяжелых конструкций к полнотелому бетону, природному строительному камню, полнотелому кирпичу. Может применяться для крепления к тонким бетонным перегородкам.

**поштучная
фасовка**



**пластиковый
блистер**

АхВхС, мм	поштучная фасовка	пластиковый блистер
M6x8x40	1 шт. / SMP-42227-1	15 шт. / SMP1-42227-15
M6x8x45	1 шт. / SMP-42232-1	
M8x10x50	1 шт. / SMP-44237-1	
M8x10x60	1 шт. / SMP-44247-1	10 шт. / SMP2-46247-10
M10x12x60	1 шт. / SMP-46257-1	

Анкер с крюком

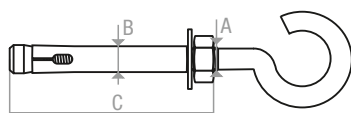

Используется для крепления тяжелых конструкций к полнотелому бетону, природному строительному камню, полнотелому кирпичу. Может применяться для крепления к тонким бетонным перегородкам.

**поштучная
фасовка**

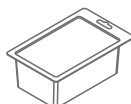

**пластиковый
блистер**

АхВхС, мм	поштучная фасовка	пластиковый блистер
M6x8x40	1 шт. / SMP-95672-1	
M6x8x45	1 шт. / SMP-95677-1	15 шт. / SMP1-95677-15
M8x10x60	1 шт. / SMP-97692-1	10 шт. / SMP2-99762-10
M10x12x70	1 шт. / SMP-99702-1	
M10x12x130	1 шт. / SMP-97692-1	
M12x20x75	1 шт. / SMP-17707-1	
M12x16x130	1 шт. / SMP-103762-1	

Блок одинарный BK-Simplex

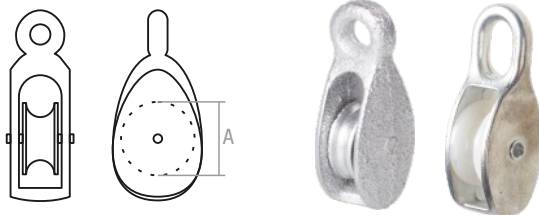

Предназначен для изменения направления движения каната и увеличения силы в грузоподъемном оборудовании. .

A	металлическое колесо:	нейлоновое колесо:
15 мм	1 шт. / SMP-74603-1	
20 мм	1 шт. / SMP-74608-1	
25 мм	1 шт. / SMP-74613-1	
30 мм	1 шт. / SMP-74618-1	1 шт. / SMP-65385-1
40 мм	1 шт. / SMP-74628-1	1 шт. / SMP-65395-1
50 мм	1 шт. / SMP-74638-1	1 шт. / SMP-65405-1

Блок двойной BK-Duplex

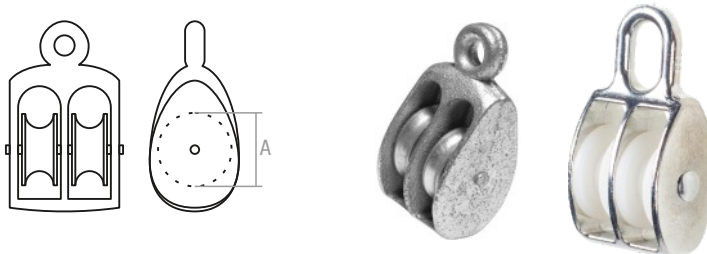

Предназначен для изменения направления движения каната и увеличения силы в грузоподъемном оборудовании. .

A	металлическое колесо:	нейлоновое колесо:
15 мм	1 шт. / SMP-10857-1	1 шт. / SMP-18101-1
20 мм	1 шт. / SMP-10862-1	
25 мм	1 шт. / SMP-10867-1	
30 мм	1 шт. / SMP-10872-1	1 шт. / SMP-18116-1
40 мм	1 шт. / SMP-10882-1	1 шт. / SMP-18126-1
50 мм	1 шт. / SMP-10892-1	1 шт. / SMP-18136-1

Болт мебельный с квадратом DIN 603

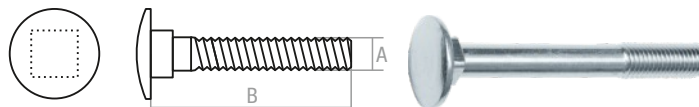

Болт применяется для скрепления деревянных и стальных конструкций в строительстве, мебельной и других отраслях промышленности.



картонная
коробка

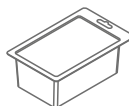

пластиковый
блистер

AxB, мм	картонная коробка	пластиковый блистер
M6x20	100 шт. / SMC1-91783-100	
M6x25	100 шт. / SMC1-91788-100	
M6x30	100 шт. / SMC1-91793-100	
M6x35	100 шт. / SMC1-91798-100	
M6x40	100 шт. / SMC1-91803-100	
M6x50	50 шт. / SMC1-91813-50	15 шт. / SMP1-91813-15
M6x60	50 шт. / SMC1-91823-50	15 шт. / SMP1-91823-15
M6x70	50 шт. / SMC1-91833-50	
M6x80	50 шт. / SMC1-91843-50	

Болт мебельный с квадратом DIN 603

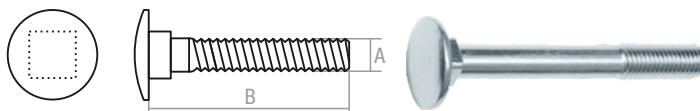

картонная
коробка

АхВ, мм	
M6x80	50 шт. / SMC1-91843-50
M6x90	50 шт. / SMC2-91853-50
M6x100	50 шт. / SMC2-91863-50
M6x120	50 шт. / SMC2-91883-50
M8x40	50 шт. / SMC1-93803-50
M8x50	40 шт. / SMC1-93813-40
M8x60	40 шт. / SMC1-93823-40
M8x70	30 шт. / SMC1-93833-30
M8x90	30 шт. / SMC2-93853-30
M8x100	30 шт. / SMC2-93863-30
M8x110	30 шт. / SMC2-93873-30
M8x120	20 шт. / SMC2-93883-20
M10x20	50 шт. / SMC1-95783-50
M10x30	40 шт. / SMC1-95793-40
M10x35	30 шт. / SMC1-95798-30
M10x40	30 шт. / SMC1-95803-30
M10x50	30 шт. / SMC1-95813-30
M10x60	30 шт. / SMC1-95823-30
M10x70	20 шт. / SMC2-95833-20
M10x80	20 шт. / SMC2-95843-20
M10x90	20 шт. / SMC2-95853-20
M10x100	20 шт. / SMC2-95863-20
M10x110	20 шт. / SMC1-95873-20
M10x120	20 шт. / SMC2-95883-20
M10x130	20 шт. / SMC3-95893-20
M10x140	20 шт. / SMC3-95903-20
M12x40	20 шт. / SMC1-97803-20
M12x50	20 шт. / SMC1-97813-20
M12x60	20 шт. / SMC1-97823-20
M12x80	10 шт. / SMC2-97843-10
M12x90	10 шт. / SMC2-97853-10
M12x100	10 шт. / SMC2-97863-10
M12x110	10 шт. / SMC2-97873-10
M12x130	10 шт. / SMC3-97893-10
M12x140	10 шт. / SMC3-97903-10
M12x160	10 шт. / SMC3-97923-10
M12x180	10 шт. / SMC3-97943-10

Болт шестигранный DIN 933

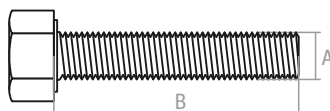
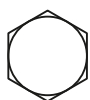

Класс прочности — 4,8. Применяется для соединения и крепления деталей в машиностроении и приборостроении



картонный
короб



картонная
коробка

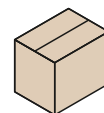

картонный
короб
(весовой)

АxВ, мм	размер под ключ	картонный короб	картонная коробка	картонный короб (весовой)
M4x10	7		500 шт. / SMC1-11463-500	
M4x14	7		500 шт. / SMC1-11467-500	
M4x20	7		500 шт. / SMC1-11473-500	
M5x10	8		500 шт. / SMC1-12463-500	
M5x14	8		500 шт. / SMC1-12467-500	
M5x60	8		100 шт. / SMC1-12513-100	
M5x70	8		100 шт. / SMC2-12523-100	
M6x12	10		300 шт. / SMC1-13465-300	
M6x14	10		300 шт. / SMC1-13467-300	
M6x16	10		300 шт. / SMC1-13469-300	5 кг / SMV1-13469-5
M6x20	10	4000 шт. / SM-13473-4000	250 шт. / SMC1-13473-250 500 шт. / SM-13473-500	5 кг / SMV1-13473-5
M6x25	10			5 кг / SMV1-13478-5
M6x30	10	3000 шт. / SM-13483-3000	100 шт. / SMC1-13483-100 174 шт. / SM-13483-174	5 кг / SMV1-13483-5
M6x35	10			5 кг / SMV1-13488-5
M6x40	10	2500 шт. / SM-13493-2500	100 шт. / SMC1-13493-100 120 шт. / SM-13493-120 250 шт. / SM-13493-250	5 кг / SMV1-13493-5
M6x50	10	2000 шт. / SM-13503-2000	80 шт. / SMC1-13503-80 250 шт. / SM-13503-250 399 шт. / SM-13503-399	
M6x60	10	1500 шт. / SM-13513-1500	60 шт. / SMC1-13513-60 200 шт. / SM-13513-200 463 шт. / SM-13513-463	
M6x70	10	1500 шт. / SM-13523-1500	50 шт. / SMC1-13523-50 200 шт. / SM-13523-200 746 шт. / SM-13523-746	
M6x80	10	1000 шт. / SM-13533-1000	60 шт. / SMC1-13533-60 68 шт. / SM-13533-68 200 шт. / SM-13533-200	
M6x90	10		50 шт. / SMC1-13543-50	
M6x100	10	1000 шт. / SM-13553-1000	50 шт. / SMC2-13533-50	
M6x120	10		50 шт. / SMC2-13573-50	
M8x10	13		100 шт. / SMC1-15463-100	
M8x12	13		100 шт. / SMC1-15465-100	
M8x16	13		100 шт. / SMC1-15469-100	5 кг / SMV1-15469-5
M8x20	13		100 шт. / SMC1-15473-100	
M8x25	13			5 кг / SMV1-15478-5
M8x30	13	1500 шт. / SM-15483-1500	70 шт. / SMC1-15483-70 200 шт. / SM-15483-200 456 шт. / SM-15483-456	5 кг / SMV1-15483-5

Болт шестигранный DIN 933

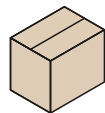
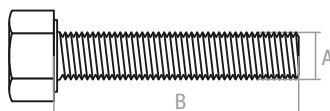
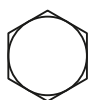

картонный
короб



картонная
коробка



картонный
короб
(весовой)

АхВ, мм	размер под ключ	картонный короб	картонная коробка	картонный короб (весовой)
M8x35	13			5 кг / SMV1-15488-5
M8x40	13	1000 шт. / SM-15493-1000	50 шт. / SMC1-15493-50 68 шт. / SM-15493-68 200 шт. / SM-15493-200	5 кг / SMV1-15493-5
M8x50	13		50 шт. / SMC1-15503-50	5 кг / SMV1-15503-5
M8x60	13	1000 шт. / SM-15513-1000	40 шт. / SMC1-15513-40 100 шт. / SM-15513-100 120 шт. / SM-15513-120	5 кг / SMV1-15513-5
M8x70	13	800 шт. / SM-15523-800	30 шт. / SMC1-15523-30 100 шт. / SM-15523-100 173 шт. / SM-15523-173	5 кг / SMV1-15523-5
M8x80	13		40 шт. / SMC2-15533-40	
M8x90	13		40 шт. / SMC2-15543-40	
M8x100	13	500 шт. / SM-15553-500	30 шт. / SMC2-15553-30 100 шт. / SM-15553-100 216 шт. / SM-15553-216	
M8x110	13		30 шт. / SMC2-15563-30	
M8x120	13	500 шт. / SM-15573-500	20 шт. / SMC2-15573-20 100 шт. / SM-15573-100 190 шт. / SM-15573-190	
M10x20	17		50 шт. / SMC1-17473-50	
M10x30	17		40 шт. / SMC1-17483-40	
M10x40	17	770 шт. / SM-17493-770 800 шт. / SM-17493-800	40 шт. / SMC1-17493-40 100 шт. / SM-17493-100	5 кг / SMV1-17493-5
M10x50	17	650 шт. / SM-17503-650	30 шт. / SMC1-17503-30 100 шт. / SM-17503-100 129 шт. / SM-17503-129	5 кг / SMV1-17503-5
M10x60	17	500 шт. / SM-17513-500	20 шт. / SMC1-17513-20 100 шт. / SM-17513-100 302 шт. / SM-17513-302	5 кг / SMV1-17513-5
M10x70	17		20 шт. / SMC1-17523-20	5 кг / SMV1-17523-5
M10x80	17	450 шт. / SM-17533-450	20 шт. / SMC1-17533-20 50 шт. / SM-17533-50 137 шт. / SM-17533-137	
M10x90	17		20 шт. / SMC2-17543-20	
M10x100	17	330 шт. / SM-17553-330 400 шт. / SM-17553-400	20 шт. / SMC2-17553-20 50 шт. / SM-17553-50	
M10x120	17	350 шт. / SM-17573-350	20 шт. / SMC2-17573-20 21 шт. / SM-17573-21 50 шт. / SM-17573-50	
M12x30	19		20 шт. / SMC1-19483-20	
M12x40	19		20 шт. / SMC1-19493-20	
M12x50	19		20 шт. / SMC1-19503-20	

Болт шестигранный DIN 933

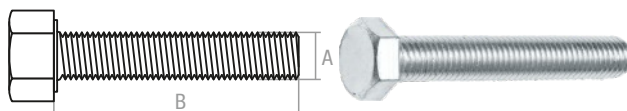

картонный
короб



картонная
коробка

АхВ, мм	размер под ключ	картонный короб	картонная коробка
M12x60	19	400 шт. / SM-19513-400	20 шт. / SMC1-19513-20
			50 шт. / SM-19513-50
M12x70	19		20 шт. / SMC1-19523-20
M12x80	19	300 шт. / SM-19533-300	15 шт. / SMC1-19533-15
			34 шт. / SM-19533-34
			50 шт. / SM-19533-50
M12x90	19		20 шт. / SMC2-19543-20
M12x100	19	250 шт. / SM-19553-250	15 шт. / SMC1-19553-15
			53 шт. / SM-19553-53
M12x120	19	200 шт. / SM-19573-200	9 шт. / SM-19573-9
			15 шт. / SMC2-19573-15
			50 шт. / SM-19573-50
M14x30	22		20 шт. / SMC1-21483-20
M14x40	22		20 шт. / SMC1-21493-20
M14x50	22		20 шт. / SMC1-21503-20
M14x60	22		20 шт. / SMC1-21513-20
M14x80	22		20 шт. / SMC1-21533-20
M14x90	22		10 шт. / SMC2-21543-10
M14x100	22		10 шт. / SMC2-21553-10
M14x110	22		10 шт. / SMC2-21563-10
M14x120	22		10 шт. / SMC2-21573-10
M14x130	22		10 шт. / SMC3-21583-10
M14x140	22		10 шт. / SMC3-21593-10
M14x150	22		10 шт. / SMC3-21603-10
M14x160	22		10 шт. / SMC3-21613-10
M14x200	22		10 шт. / SMC3-21653-10
M16x30	24		20 шт. / SMC1-23483-20
M16x50	24		10 шт. / SMC1-23503-20
M16x60	24		10 шт. / SMC1-23513-10
M16x70	24		10 шт. / SMC1-23523-10
M16x80	24		10 шт. / SMC1-23533-10
M16x90	24		10 шт. / SMC2-23543-10
M16x100	24		10 шт. / SMC2-23553-10
M16x120	24		6 шт. / SMC2-23573-6
M16x130	24		10 шт. / SMC3-23583-10
M16x150	24		10 шт. / SMC3-23603-10
M18x30	27		10 шт. / SMC1-25483-10
M18x40	27		10 шт. / SMC1-25493-10
M18x110	27		6 шт. / SMC1-25563-6

Болт шестигранный DIN 933

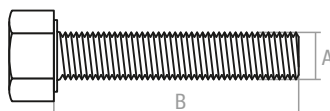
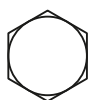

АхВ, мм	размер под ключ	Поштучная фасовка:
M20x50	30	1 шт. / SMP-27503-1
M20x60	30	1 шт. / SMP-27513-1
M20x70	30	1 шт. / SMP-27523-1
M20x80	30	1 шт. / SMP-27533-1
M20x90	30	1 шт. / SMP-27543-1
M20x100	30	1 шт. / SMP-27553-1
M24x40	36	1 шт. / SMP-31493-1
M24x50	36	1 шт. / SMP-31503-1
M24x60	36	1 шт. / SMP-31513-1
M24x70	36	1 шт. / SMP-31523-1
M24x100	36	1 шт. / SMP-31553-1
M24x160	36	1 шт. / SMP-31613-1
M24x180	36	1 шт. / SMP-31633-1
M27x40	41	1 шт. / SMP-34493-1
M27x50	41	1 шт. / SMP-34503-1
M27x60	41	1 шт. / SMP-34513-1
M30x110	46	1 шт. / SMP-37563-1

Вертлюг кольцо-кольцо

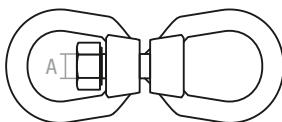

Применяется как в процессе такелажных, монтажных, так и строительных работ для того, чтобы не допустить перекручивания тросов, цепей, а также для свободы вращения.

А	Поштучная фасовка:
M10	1 шт. / SMP-76558-1
M12	1 шт. / SMP-76560-1
M13	1 шт. / SMP-76561-1

Вертлюг кольцо-открытый конец

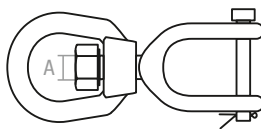

Применяется как в процессе такелажных, монтажных, так и строительных работ для того, чтобы не допустить перекручивания тросов, цепей, а также для свободы вращения.

А	Поштучная фасовка:
M8	1 шт. / SMP-20852-1
M10	1 шт. / SMP-20854-1
M12	1 шт. / SMP-20856-1

Винт барашковый DIN 316

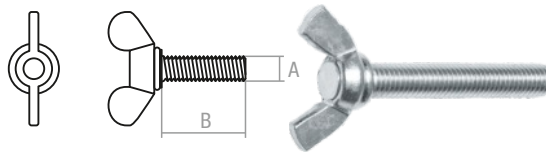

Применяется в машиностроении и строительстве там, где требуется быстрая и частая разборка-сборка крепежного соединения. Винт снабжен «барашками» для закручивания-откручивания вручную, что позволяет работать без специальных инструментов.

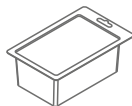

пластиковый
блистер

АхВ, мм	
M5x20	30 шт. / SMP1-47808-30
M5x30	30 шт. / SMP1-47818-30
M6x40	20 шт. / SMP1-48828-20
M8x20	20 шт. / SMP1-50808-20
M8x40	10 шт. / SMP1-50828-10
M8x50	10 шт. / SMP1-50828-10

Винт для мебельной фурнитуры DIN 967

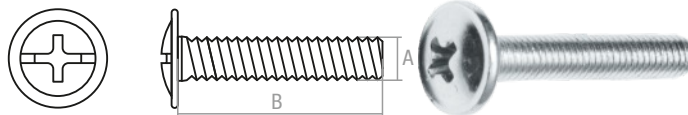

Класс прочности — 5,8. Применяется в труднодоступных местах с минимальным доступом для монтажа. Широкая полукруглая головка позволяет лучше прижать скрепляемые части.



пластиковый
блистер

АхВ, мм	размер шлица	
M4x15	PH2	50 шт. / SMP1-66876-50
M4x16	PH2	100 шт. / SMP1-66877-100
M4x20	PH2	100 шт. / SMP1-66881-100
M4x25	PH2	50 шт. / SMP1-66886-50
M4x30	PH2	80 шт. / SMP1-66891-80
M4x35	PH2	50 шт. / SMP1-66896-50
M4x40	PH2	50 шт. / SMP1-66901-50
M6x14	PH3	40 шт. / SMP1-68875-50

Винт, полусферическая головка DIN 7985

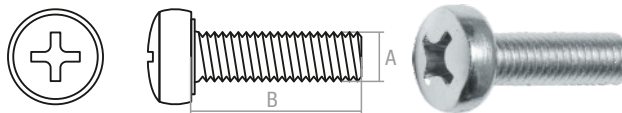

Класс прочности — 5,8. Применяется для монтажа листового металла, для соединения профилей из жести, в машиностроении.

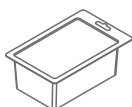

пластиковый
блистер

АхВ, мм	размер шлица	
M3x6	PH1	200 шт. / SMP1-51168-200
M3x8	PH1	200 шт. / SMP1-51170-200
M3x10	PH1	300 шт. / SMP1-51172-300
M3x12	PH1	300 шт. / SMP1-51174-300
M3x14	PH1	200 шт. / SMP1-51176-200

Винт, полусферическая головка DIN 7985

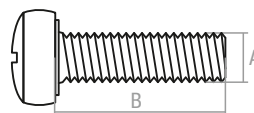

картонная
коробка

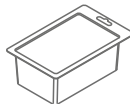

пластиковый
блистер

АхВ, мм	размер шлица		
M3x16	PH1		250 шт. / SMP1-51178-250
M3x20	PH1		200 шт. / SMP1-51182-200
M3x25	PH1		150 шт. / SMP1-51187-150
M3x30	PH1		100 шт. / SMP1-51192-100
M3x35	PH1		100 шт. / SMP1-51197-100
M4x8	PH2		200 шт. / SMP1-52170-200
M4x12	PH2		100 шт. / SMP1-52174-100
M4x16	PH2		150 шт. / SMP1-52178-150
M4x20	PH2		150 шт. / SMP1-52182-150
M4x30	PH2		100 шт. / SMP1-52192-100
M4x40	PH2		80 шт. / SMP1-52202-80
M4x70	PH2		30 шт. / SMP1-52232-30
M4x80	PH2	100 шт. / SMC2-52242-100	
M5x8	PH2		100 шт. / SMP1-53170-100
M5x16	PH2		100 шт. / SMP1-53178-100
M5x20	PH2		100 шт. / SMP1-53182-100
M5x25	PH2		100 шт. / SMP1-53187-100
M5x30	PH2		60 шт. / SMP1-53192-60
M5x35	PH2		50 шт. / SMP1-53197-50
M5x40	PH2		50 шт. / SMP1-53202-50
M5x45	PH2		30 шт. / SMP1-53207-30
M5x60	PH2		30 шт. / SMP1-53222-30
M5x80	PH2	50 шт. / SMC2-53242-50	
M5x90	PH2	50 шт. / SMC2-53252-50	
M6x25	PH3		50 шт. / SMP1-54187-50
M6x30	PH3		15 шт. / SMP1-54192-15
M6x35	PH3		30 шт. / SMP1-54197-30
M6x40	PH3		35 шт. / SMP1-54202-35
M6x55	PH3		20 шт. / SMP1-54217-20
M6x70	PH3		20 шт. / SMP1-54232-20
M6x80	PH3	50 шт. / SMC2-54242-50	
M6x90	PH3	50 шт. / SMC2-54252-50	
M8x20	PH4		30 шт. / SMP1-56182-30
M8x25	PH4		25 шт. / SMP1-56187-25
M8x30	PH4		25 шт. / SMP1-56192-25
M8x50	PH4		15 шт. / SMP1-56212-15
M8x60	PH4		15 шт. / SMP1-56222-15
M8x70	PH4		15 шт. / SMP1-56232-15
M8x80	PH4		10 шт. / SMP1-56242-10
M8x90	PH4	30 шт. / SMC2-56252-30	
M8x100	PH4	20 шт. / SMC2-56262-20	

Винт, потайная головка DIN 965

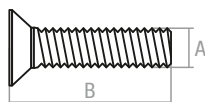

Класс прочности — 5,8. Применяется для монтажа листового металла, для соединения профилей из жести, в машиностроении.



картонная
коробка

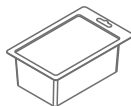

пластиковый
блистер

АхВ, мм	размер шлица		
M3x6	PH1		200 шт. / SMP1-45812-200
M3x8	PH1		200 шт. / SMP1-45814-200
M3x10	PH1		300 шт. / SMP1-45816-300
M3x12	PH1		200 шт. / SMP1-45818-200
M3x16	PH1		300 шт. / SMP1-45822-300
M3x16	PH1		200 шт. / SMP1-45824-200
M3x20	PH1		300 шт. / SMP1-45826-300
M3x25	PH1		200 шт. / SMP1-45831-200
M3x30	PH1		200 шт. / SMP1-45836-200
M3x35	PH1		150 шт. / SMP1-45841-150
M3x40	PH1		120 шт. / SMP1-45846-120
M3x45	PH1		120 шт. / SMP1-45851-120
M3x50	PH1		70 шт. / SMP1-45856-70
M4x6	PH2		150 шт. / SMP1-46812-150
M4x8	PH2		150 шт. / SMP1-46814-150
M4x10	PH2		100 шт. / SMP1-46816-150
M4x12	PH2		300 шт. / SMP1-46818-150
M4x16	PH2		300 шт. / SMP1-46822-150
M4x30	PH2		120 шт. / SMP1-46836-120
M4x35	PH2		50 шт. / SMP1-46841-50
M4x40	PH2		50 шт. / SMP1-46846-50
M4x45	PH2		50 шт. / SMP1-46851-50
M4x50	PH2		80 шт. / SMP1-46856-80
M4x60	PH2		50 шт. / SMP1-46866-50
M4x75	PH2		50 шт. / SMP1-46881-50
M5x10	PH2		100 шт. / SMP1-47816-100
M5x16	PH2		100 шт. / SMP1-47822-100
M5x20	PH2		80 шт. / SMP1-47826-80
M5x25	PH2		80 шт. / SMP1-47831-80
M5x30	PH2		80 шт. / SMP1-47836-80
M5x35	PH2		60 шт. / SMP1-47841-60
M5x40	PH2		25 шт. / SMP1-47846-25
M5x60	PH2		40 шт. / SMP1-47866-40
M5x70	PH2		30 шт. / SMP1-47876-30
M5x75	PH2		30 шт. / SMP1-47881-30
M5x80	PH2		25 шт. / SMP1-47886-25
M5x90	PH2	40 шт. / SMC1-47896-40	
M5x95	PH2	100 шт. / SMC2-47901-100	
M6x10	PH3		50 шт. / SMP1-48816-50
M6x12	PH3		50 шт. / SMP1-48818-50
M6x16	PH3		100 шт. / SMP1-48822-100

Винт, потайная головка DIN 965

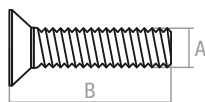

картонная
коробка

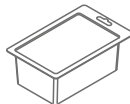

пластиковый
блистер

АхВ, мм	размер шлица		
M6x20	PH3		40 шт. / SMP1-48826-40
M6x30	PH3		50 шт. / SMP1-48836-50
M6x35	PH3		50 шт. / SMP1-48841-50
M6x40	PH3		40 шт. / SMP1-48846-40
M6x45	PH3		30 шт. / SMP1-48851-30
M6x50	PH3		30 шт. / SMP1-48856-30
M6x55	PH3		30 шт. / SMP1-48861-30
M6x60	PH3		20 шт. / SMP1-48866-20
M6x70	PH3		20 шт. / SMP1-48876-20
M6x80	PH3		20 шт. / SMP1-48886-20
M6x90	PH3		20 шт. / SMP2-48896-20
M6x100	PH3	25 шт. / SMC2-48906-25	
M8x10	PH4		100 шт. / SMP1-50816-100
M8x12	PH4		100 шт. / SMP1-50818-100
M8x16	PH4		50 шт. / SMP1-50822-50
M8x20	PH4		15 шт. / SMP-50826-15
M8x25	PH4		25 шт. / SMP1-50831-25
M8x30	PH4		15 шт. / SMP-50836-15
M8x35	PH4		25 шт. / SMP1-50841-25
M8x40	PH4		15 шт. / SMP-50846-15
M8x45	PH4		20 шт. / SMP1-50851-20
M8x50	PH4		15 шт. / SMP1-50856-15
M8x60	PH4		15 шт. / SMP-50866-15
M8x70	PH4		15 шт. / SMP1-50876-15
M8x80	PH4		10 шт. / SMP-50886-15
M8x100	PH4	30 шт. / SMC2-50906-30	

Винт с внутренним шестигранником DIN 912

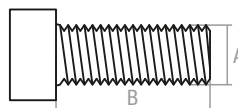

Класс прочности — 8,8. Применяется для соединения элементов конструкций в машиностроении, приборостроении и прочих промышленно-производственных и строительных отраслях совместно с гайками, шайбами соответствующих размеров.



пластиковый
блистер

АхВ, мм	размер ключа		
M5x25	4	50 шт. / SMP1-30792-50	
M5x30	4	50 шт. / SMP1-30734-50	
M6x16	5	50 шт. / SMP1-31720-50	
M6x20	5	50 шт. / SMP1-31724-50	
M6x25	5	50 шт. / SMP2-31729-50	
M6x35	5	50 шт. / SMP2-31739-50	

Винт с внутренним шестигранником DIN 912

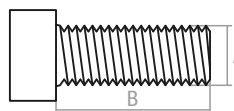

картонная
коробка



пластиковый
блистер

АхВ, мм	размер ключа		
M6x40	5		50 шт. / SMP2-31744-50
M6x50	5	50 шт. / SMC1-31754-50	
M6x60	5	50 шт. / SMC1-31764-50	15 шт. / SMP1-31764-15
M8x16	6		50 шт. / SMP2-33720-50
M8x35	6	50 шт. / SMC1-33739-50	
M8x50	6	30 шт. / SMC1-33754-30	
M8x60	6	30 шт. / SMC1-33764-30	
M8x70	6	30 шт. / SMC2-33774-30	
M8x80	6	40 шт. / SMC2-33784-40	10 шт. / SMP1-33784-10
M10x30	8	40 шт. / SMC1-35734-30	12 шт. / SMP1-35734-12
M10x40	8	40 шт. / SMC1-35744-30	
M10x50	8	40 шт. / SMC1-35754-30	
M10x60	8		8 шт. / SMP1-35764-8

Гайка барашковая DIN 315

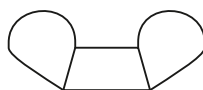

Применяется совместно с болтами, шпильками и прочими цилиндрическими метизами с нарезанной метрической резьбой соответствующего размера, для создания быстросъемных и быстросборных соединений.



картонная
коробка



пластиковый
блистер

резьба	
M3	200 шт. / SMP1-15681-200
M4	40 шт. / SMP1-15682-40
M5	40 шт. / SMP1-15683-40
M6	100 шт. / SMP1-15684-100
M8	20 шт. / SMP1-15686-20
M10	15 шт. / SMP1-15688-15
M12	50 шт. / SMC1-15690-50

Гайка врезная DIN 1624



Используется в мебельном производстве и монтажных работах при креплении к дереву. Внутри гайки есть цилиндр с внутренней метрической резьбой. Надежно фиксируется в дереве и отлично держит изделия из дерева.



**картонная
коробка**

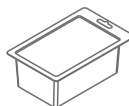

**пластиковый
блистер**

A/B, мм		
M4/8		100 шт. / SMP1-19686-100
M6/9	130 шт. / SMC1-92540-130	
M8/11	100 шт. / SMC1-94542-100	

Гайка колпачковая DIN 1587

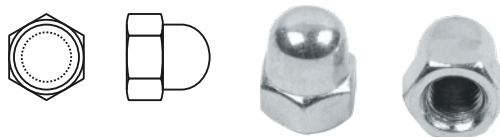

Класс прочности — 5,8. Используется в строительстве, промышленности и смежных производственных отраслях. Применяется в декоративных целях, чтобы закрывать собой шпильки винтов, болты и резьбовых штанг сопрягаемого размера.



**картонная
коробка**



**пластиковый
блистер**

резьба	размер под ключ		
M4	7		100 шт. / SMP1-36212-100
M5	8		80 шт. / SMP1-36213-80
M6	10	200 шт. / SMC1-36214-200	
M8	13	250 шт. / SMC2-36216-250	100 шт. / SMP1-36216-100
M10	17	40 шт. / SMC1-36218-40	
M12	19		15 шт. / SMP1-36220-15
M16	24	20 шт. / SMC1-36224-20	

Гайка со стопорным кольцом DIN 985

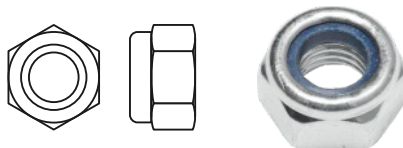

Класс прочности — 8,8. Применяется в машиностроении, приборостроении, при сантехнических работах и общестроительных работах. Гайка имеет нейлоновое кольцо, которое фиксирует гайку и предотвращает последующее откручивание соединений.



**пластиковый
блистер**

резьба	размер под ключ	
M5	8	100 шт. / SMP1-50733-100
M6	10	100 шт. / SMP1-50734-100
M8	13	70 шт. / SMP1-50736-70
M10	17	30 шт. / SMP1-50738-30
M12	19	20 шт. / SMP1-50740-20
M14	22	12 шт. / SMP1-50742-12
M16	24	10 шт. / SMP1-50744-10
M20	30	5 шт. / SMP1-50748-5

Гайка с фланцем DIN 6923



Класс прочности — 6. Применяется в машиностроении и деревообрабатывающем производстве. На фланце имеется рифление, которое обеспечивает надежную фиксацию гайки и предотвращает откручивание.



картонная
коробка

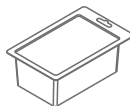

пластиковый
блистер

резьба	размер под ключ		
M6	10		100 шт. / SMP1-66041-100
M8	13		50 шт. / SMP1-66043-50
M10	17		20 шт. / SMP1-66045-20
M12	19		15 шт. / SMP1-66047-15
M16	24	30 шт. / SMC2-66051-30	

Гайка удлиняющая

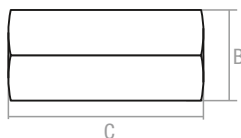
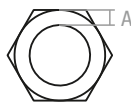

Класс прочности — 5,8. Применяется в машиностроении, при общестроительных работах, креплении воздуховодов. Предназначена для удлинения шпилек, также используется вместе с винтами и болтами сопрягаемого размера.



картонная
коробка

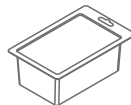

пластиковый
блистер

резьба (АхВхС, мм)	размер под ключ		
M6 (1х10х18 мм)	10	130 шт. / SMC1-86959-130	
M8 (1,25х13х24 мм)	13	50 шт. / SMC1-86961-50	6 шт. / SMP1-86961-6
M10 (1,5х17х30 мм)	17		5 шт. / SMP1-86963-5
M12 (1,75х19х36 мм)	19		2 шт. / SMP1-86965-2
M14 (2х22х40 мм)	22		2 шт. / SMP1-86967-2
M16 (2х24х48 мм)	24		2 шт. / SMP1-86969-2

Гайка шестигранная DIN 934

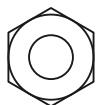

Класс прочности — 4,8. Используется совместно с болтами, винтами и шпильками соответствующего размера резьбы при соединении, скреплении элементов конструкций в строительных, производственных и промышленных отраслях.

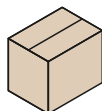

картонный
короб
(весовой)



картонная
коробка

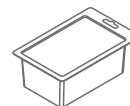

пластиковый
блистер

резьба	размер под ключ			
M4	7			500 шт. / SMP1-47272-500
M6	10	5 кг / SMV1-47274-5	300 шт. / SMC1-47274-300	
M8	13	5 кг / SMV1-47276-5	200 шт. / SMC1-47276-200	
M10	17	5 кг / SMV1-47278-5	100 шт. / SMC1-47278-100	
M12	19	5 кг / SMV1-47280-5	70 шт. / SMC2-47280-70	
M14	22		50 шт. / SMC2-47282-50	
M16	24	5 кг / SMV1-47286-5	40 шт. / SMC2-47284-40	150 шт. / SM-47284-150

Гайка шестигранная DIN 934

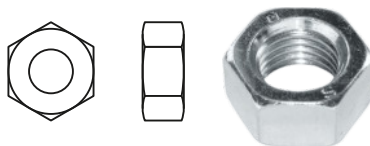

картонная
коробка

поштучная
фасовка

резьба	размер под ключ		
M18	27	50 шт. / SMC2-47286-20	
M20	30	20 шт. / SMC2-47288-20	
M24	36	10 шт. / SMC1-47292-10	
M30	46		1 шт. / SMC1-47298-1

Гвоздь строительный

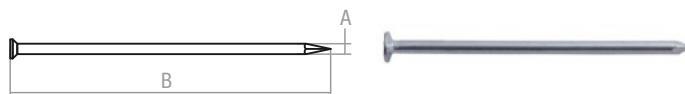

Используется для скрепления различных материалов (в основном деревянных) посредством забивания.



картонная
коробка

АхВ, мм	
2,5х50 ГОСТ 283-75	1 кг / SMC2-50938-1
2,5х60 ГОСТ 283-75	1 кг / SMC2-50948-1
3,0х70 ГОСТ 283-75	1 кг / SMC2-55958-1
3,0х80 ГОСТ 283-75	1 кг / SMC2-55968-1
3,5х90 ГОСТ 283-75	1 кг / SMC2-60978-1
4х100 ГОСТ 283-75	1 кг / SMC2-65988-1
4х120 ГОСТ 283-75	1 кг / SMC2-66008-1
5х150 ГОСТ 4028-63	1 кг / SMC3-38002-1
6х200 ГОСТ 4028-63	1 кг / SMC3-48052-1

Гвоздь финишный



Используется для крепления деревянных деталей при отделочных работах. За счет своей уменьшенной головки данный гвоздь после забивания почти полностью уходит в материал и становится малозаметным. Применяется для крепления вагонки, плинтусов и других материалов.

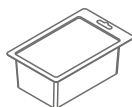

пластиковый
блистер

АхВ, мм	
бронза	
1,2х20	0,2 кг / SMP1-55288-02
1,2х25	0,2 кг / SMP1-55293-02
1,2х30	0,2 кг / SMP1-55298-02
1,2х35	0,2 кг / SMP1-55303-02
1,2х40	0,2 кг / SMP1-55308-02
1,2х50	0,2 кг / SMP1-55318-02
1,4х20	0,2 кг / SMP1-57288-02
1,4х25	0,2 кг / SMP1-57293-02
1,4х30	0,2 кг / SMP1-57298-02
1,4х35	0,2 кг / SMP1-57303-02
1,4х40	0,2 кг / SMP1-57308-02
1,4х45	0,2 кг / SMP1-57313-02
1,4х50	0,2 кг / SMP1-57318-02
1,4х60	0,2 кг / SMP1-57328-02

Гвоздь финишный

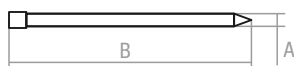

пластиковый
блистер

АхВ, мм

латунь	
1,2x20	0,2 кг / SMP1-99641-02
1,2x25	0,2 кг / SMP1-99646-02
1,2x30	0,2 кг / SMP1-99651-02
1,2x50	0,2 кг / SMP1-99671-02
1,4x25	0,2 кг / SMP1-101646-02
1,4x40	0,2 кг / SMP1-101661-02
1,4x60	0,2 кг / SMP1-101681-02
медь	
1,2x20	0,2 кг / SMP1-25892-02
1,2x25	0,2 кг / SMP1-25897-02
1,2x30	0,2 кг / SMP1-25902-02
1,2x35	0,2 кг / SMP1-25907-02
1,2x40	0,2 кг / SMP1-25912-02
1,2x50	0,2 кг / SMP1-25922-02
1,4x30	0,2 кг / SMP1-27902-02
1,4x45	0,2 кг / SMP1-27917-02
1,4x50	0,2 кг / SMP1-27922-02
1,4x60	0,2 кг / SMP1-27932-02
оцинкованный	
1,6x20	0,2 кг / SMP1-22708-02
1,6x30	0,2 кг / SMP1-22718-02
1,6x40	0,2 кг / SMP1-22728-02
1,8x30	0,2 кг / SMP1-24718-02
1,8x40	0,2 кг / SMP1-24728-02
1,8x50	0,2 кг / SMP1-24738-02
1,8x60	0,2 кг / SMP1-24748-02
2,0x60	0,2 кг / SMP1-26748-02

Дюбель-гвоздь для монтажного пистолета

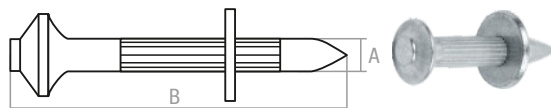

Применяется для пристрелки металлических элементов конструкций производственных зданий и сооружений в качестве деталей соединения.



картонная
коробка

АхВ, мм

3,7x30	1 кг (ок. 267 шт.) / SMC1-52792-1
3,7x40	1 кг (ок. 217 шт.) / SMC2-52802-1
3,7x50	1 кг (ок. 187 шт.) / SMC2-52812-1
4,5x30	1 кг (ок. 195 шт.) / SMC1-60792-1
4,5x40	1 кг (ок. 155 шт.) / SMC1-60802-1
4,5x50	1 кг (ок. 131 шт.) / SMC2-60812-1
4,5x60	1 кг (ок. 113 шт.) / SMC2-60822-1
5,0x100	1 кг (ок. 60 шт.) / SMC2-65862-1

Дюбель-гвоздь металлический HD

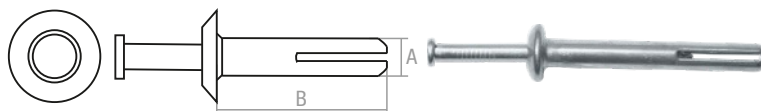

Предназначен для быстрого сквозного, несъемного крепления профилей и различных тонколистовых материалов к бетону, камню и кирпичу. Возможно сквозное крепление к металлическому профилю соответствующей толщины.

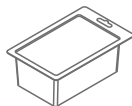

пластиковый
блистер

АхВ, мм	
6х30	10 шт. / SMP1-42903-10
6х40	10 шт. / SMP1-42913-10
6х50	10 шт. / SMP1-42923-10
6х65	10 шт. / SMP1-42938-10

Дюбель-гвоздь, нейлон, потай

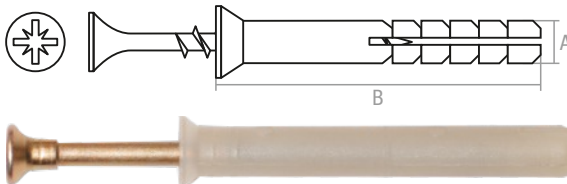

Предназначен для крепления конструктивных элементов к стене или штукатурному профилю, плинтусов, фольги, листового металла, деревянных брусов и пр.



картонная
коробка

АхВ, мм	диаметр шурупа, мм	
6х40	4,0–5,0	100 шт. / SMC1-38216-100
6х60	4,0–5,0	100 шт. / SMC2-38236-100
6х80	4,0–5,0	100 шт. / SMC3-38256-100
8х60	4,5–6,0	50 шт. / SMC2-40236-50
8х80	4,5–6,0	50 шт. / SMC2-40256-50
8х100	4,5–6,0	50 шт. / SMC2-40276-50
8х140	4,5–6,0	50 шт. / SMC3-40316-50
8х160	4,5–6,0	50 шт. / SMC3-40336-50

Дюбель-гвоздь, полипропилен, гриб

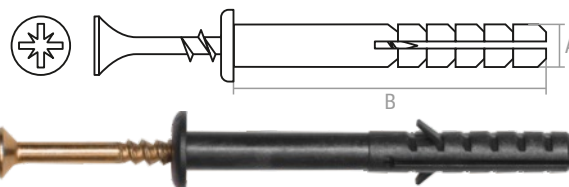

Предназначен для крепления конструктивных элементов к стене или штукатурному профилю, плинтусов, фольги, листового металла, деревянных брусов и пр.

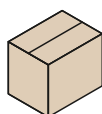

картонный
короб
(весовой)



картонная
коробка

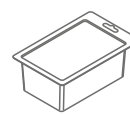

пластиковый
блистер

АхВ, мм	диаметр шурупа, мм	картонный короб (весовой)	картонная коробка	пластиковый блистер
6х40	4,0–5,0	5 кг / SMV2-82198-5	200 шт. / SMC3-82198-200	50 шт. / SMP2-82198-50
6х60	4,0–5,0	5 кг / SMV2-82218-5	100 шт. / SMC3-82218-100	30 шт. / SMP2-82218-30
6х80	4,0–5,0	5 кг / SMV2-82238-5	100 шт. / SMC3-82238-100	

Дюбель-гвоздь, полипропилен, потай

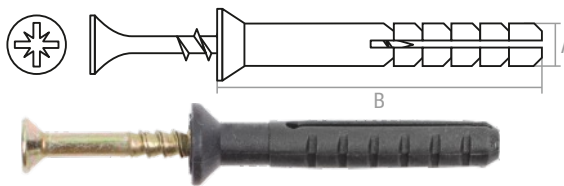

Предназначен для крепления конструктивных элементов к стене или штукатурному профилю, плитусов, фольги, листового металла, деревянных брусов и пр.

АхВ, мм	диаметр шурупа, мм	 картонный короб (весовой)	 картонная коробка	 пластиковый блистер
6x40	4,0–5,0	5 кг / SMV2-40894-5	200 шт. / SMC3-40894-200	50 шт. / SMP2-40894-50 100 шт. / SMP4-40894-100
6x60	4,0–5,0	5 кг / SMV2-40914-5	100 шт. / SMC3-40914-100	30 шт. / SMP2-40914-30
6x80	4,0–5,0	5 кг / SMV2-40934-5	100 шт. / SMC3-40934-100	30 шт. / SMP3-40934-30
8x60	4,5–6,0	5 кг / SMV2-42914-5	80 шт. / SMC3-42914-80	
8x80	4,5–6,0	5 кг / SMV2-42934-5	50 шт. / SMC2-42934-50	20 шт. / SMP3-42934-20
8x100	4,5–6,0	5 кг / SMV3-42954-5	50 шт. / SMC3-42954-50	
8x120	4,5–6,0	5 кг / SMV2-42954-5	50 шт. / SMC3-42974-50	20 шт. / SMP3-42974-20
8x140	4,5–6,0	5 кг / SMV2-42994-5	40 шт. / SMC3-42994-40	
8x160	4,5–6,0	5 кг / SMV2-43104-5		
10x100	6,0–8,0	5 кг / SMV2-44954-5	30 шт. / SMC3-44954-30	
10x140	6,0–8,0	5 кг / SMV1-44974-5	25 шт. / SMC3-44994-25	
10x160	6,0–8,0	5 кг / SMV1-45104-5	25 шт. / SMC3-45104-25	

Дюбель для газо- силикатных блоков

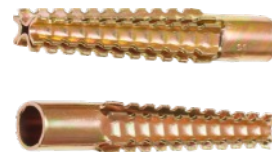
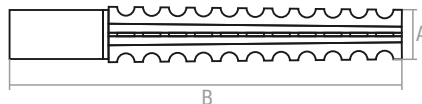

Применяется для монтажа газопроводных труб, водопроводных труб в сочетании с хомутами. Подходит для крепления в бетоне, газобетоне.

АхВ, мм	 пластиковый блистер
6x32	40 шт. / SMP1-37254-40
8x60	12 шт. / SMP1-39282-12
10x60	10 шт. / SMP1-41282-10

НОВИНКА

Дюбель для пенобетона

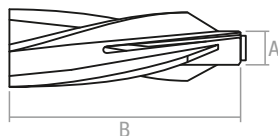

Высокие внешние ребра дюбеля позволяют значительно увеличить площадь соприкосновения с материалом. При распирании дюбеля шурупом обеспечивается его надежное закрепление в пенобетоне. Материал — нейлон.

АхВ, мм	диаметр шурупа, мм	 картонная коробка	 пластиковый блистер
8x55	5	50 шт. / SMC3-95351-50	20 шт. / SMP3-40894-20
10x60	7	50 шт. / SMC3-97356-50	20 шт. / SMP3-97356-20
14x80	10	25 шт. / SMC3-101376-25	10 шт. / SMP3-101376-10

Дюбель для теплоизоляции

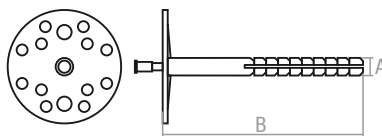

Применяется для крепления термоизоляционных материалов к бетонной кладке. Используется для монтажа на стенах, особо подверженных неблагоприятным воздействиям атмосферных условий.

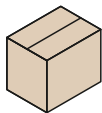

картонный
короб

АхВ, мм

металлический гвоздь:

8x80	300 шт. / SMW1-59148-300
8x120	200 шт. / SMW1-59188-200
8x140	200 шт. / SMW1-59208-200
8x160	200 шт. / SMW1-59228-200
10x90	100 шт. / SMW1-61158-100
10x140	100 шт. / SMC4-61208-100
10x160	100 шт. / SMC4-61228-100
10x180	100 шт. / SMC4-61248-100
10x200	100 шт. / SMC4-61268-100
10x220	100 шт. / SMC4-61288-100
10x260	50 шт. / SMW1-61328-50
10x300	100 шт. / SMC4-61368-100

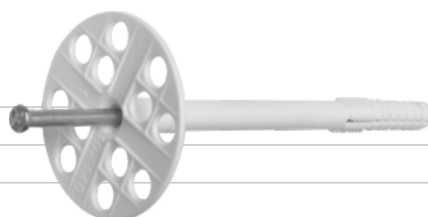

металлический гвоздь, термоголовка:

10x80	100 шт. / SMW1-54070-100
10x100	100 шт. / SMW1-54090-100
10x110	100 шт. / SMW1-54100-100
10x120	100 шт. / SMW1-54110-100
10x140	50 шт. / SMW1-54130-50
10x180	50 шт. / SMW1-54170-50
10x200	50 шт. / SMW1-54190-50
10x220	50 шт. / SMW1-54210-50
10x260	50 шт. / SMW1-54250-50
10x300	50 шт. / SMW1-54290-50

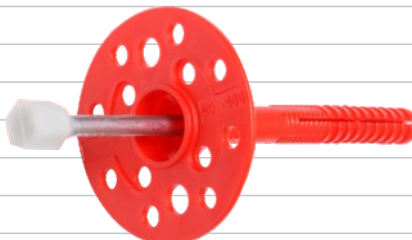

пластиковый гвоздь:

10x90	200 шт. / SMW1-28955-200
10x100	100 шт. / SMW1-28965-100
10x110	200 шт. / SMC4-28975-200
10x120	150 шт. / SMC4-28985-150
10x140	100 шт. / SMW1-29005-100
	150 шт. / SMC4-29005-150
10x160	50 шт. / SMW1-29025-50
	100 шт. / SMC4-29025-100
10x180	100 шт. / SMC4-29045-100
10x200	100 шт. / SMC4-29065-100



Дюбель для теплоизоляции

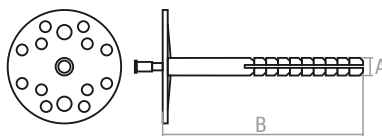

картонный
короб

АхВ, мм

стеклопластиковый гвоздь:

10x90	150 шт. / SMW1-13775-150
10x120	100 шт. / SMW1-13805-100
10x140	100 шт. / SMW1-13825-100
10x160	100 шт. / SMW1-13845-100
10x180	100 шт. / SMW1-13865-100
10x200	100 шт. / SMW1-13885-100
10x220	50 шт. / SMW1-13905-50
10x260	50 шт. / SMW1-13945-50

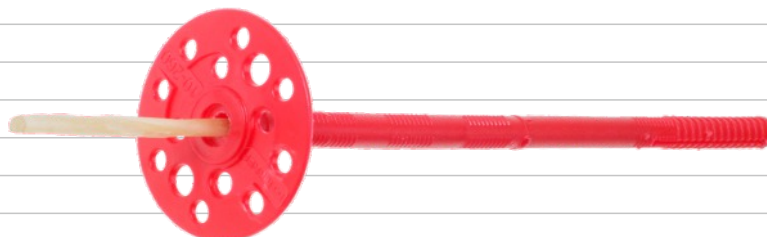

НОВИНКА

Дюбель для хомута-стяжки

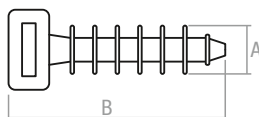

Используется для крепления кабельных хомутов при необходимости крепления кабелей по бетонным, кирпичным и им подобным несущим поверхностям. Рабочая часть дюбеля выполнена в виде пластин, которые при забивании сминаются определенным образом и препятствуют вытаскиванию дюбеля.



картонная
коробка

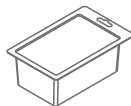

пластиковый
блистер

АхВ, мм

6x35	250 шт. / SMC3-41507-250	50 шт. / SMP2-41507-50
8x45	100 шт. / SMC2-43517-100	20 шт. / SMP1-43517-20

НОВИНКА

Дюбель кровельный (ГОК)

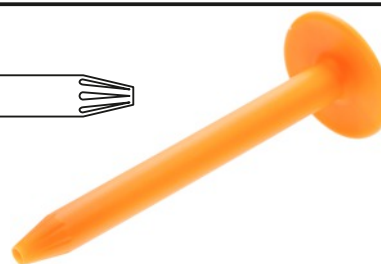
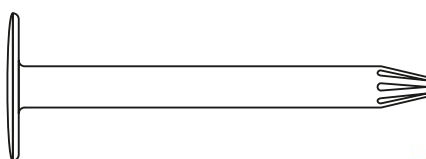

Используется для крепления тепло- и гидроизоляции к основанию кровли из металлического профилированного листа, бетона, дерева.

Обозначение (длина, мм) Поштучная фасовка:

L20	1 шт. / SMP-85557-1
L50	1 шт. / SMP-85587-1
L60	1 шт. / SMP-85597-1
L80	1 шт. / SMP-85617-1
L100	1 шт. / SMP-85637-1
L120	1 шт. / SMP-85657-1
L130	1 шт. / SMP-85667-1
L140	1 шт. / SMP-85677-1
L160	1 шт. / SMP-85697-1
L180	1 шт. / SMP-85717-1
L200	1 шт. / SMP-85737-1

НОВИНКА

Дюбель кровельный винтовой

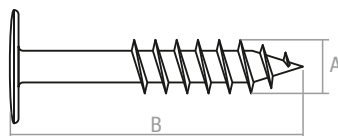

Используется при ремонте плоских кровель для крепления новых слоев тепло- и гидроизоляции поверх старых слоев без демонтажа последних.

АхВ, мм	Поштучная фасовка:
18x70	1 шт. / SMP-84292-1
18x110	1 шт. / SMP-84332-1
28x70	1 шт. / SMP-94292-1
28x110	1 шт. / SMP-94332-1

Дюбель металлический для ГКЛ DRIVA

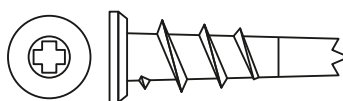

Применяется для крепления легких предметов к тонкостенным основаниям — гипсокартону, фанере, ДСП. Для закрепления не используется принцип распора, возможно использование практически под любой саморез. Не требуется предварительное сверление.

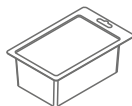

пластиковый
блистер

15x29 мм SPA	30 шт. / SMP1-62507-30
--------------	------------------------

Дюбель пластмассовый для ГКЛ DRIVA

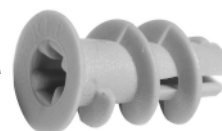
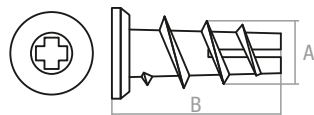

Применяется для крепления легких предметов к тонкостенным основаниям — гипсокартону, фанере, ДСП. Для закрепления не используется принцип распора, возможно использование практически под любой саморез. Не требуется предварительное сверление.



картонная
коробка

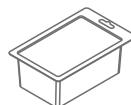

пластиковый
блистер

АхВ, мм	картонная коробка	пластиковый блистер
12x22 мм		40 шт. / SMP1-21005-40
15x23 мм	250 шт. / SMC3-36028-250	50 шт. / SMP2-36028-50
15x32 мм		30 шт. / SMP1-36037-30

НОВИНКА

Дюбель пластмассовый для ГКЛ DRIVA со сверлом

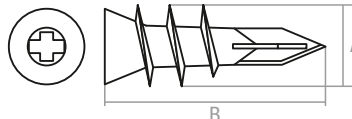

Предназначен для крепления к гипсокартону светильников, люстр, выключателей, кабельных каналов, деревянных реек и так далее. Не требует предварительного рассверливания отверстия и монтируется с помощью обычной крестообразной отвертки.



картонная
коробка

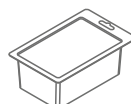

пластиковый
блистер

АхВ, мм	картонная коробка	пластиковый блистер
12x32 мм	250 шт. / SMC2-57300-250	50 шт. / SMP1-57300-50

Дюбель полипропиленовый для пустотелых конструкций (бабочка)

Применяется для крепления легких предметов к пустотелым материалам.

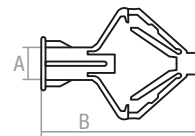

АхВ, мм	диаметр шурупа, мм	 картонная коробка	 пластиковый блистер
10x50	3,5–4,0	100 шт. / SMC3-45867-100	30 шт. / SMP2-45867-30

НОВИНКА

Дюбель рамный без шурупа

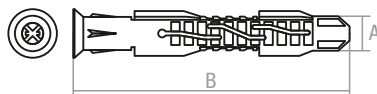

Предназначен для сквозного монтажа деревянных реек, бруса, кровельных и фасадных конструкций, оконных рам, дверных косяков и т.д. к основаниям из бетона, полнотелого и щелевого кирпича, пенобетона, гипсовых плит и др.

АхВ, мм	диаметр шурупа, мм	 картонная коробка
10x80	6	50 шт. / SMC3-78705-50
10x100	6	50 шт. / SMC2-78725-50
10x120	6	50 шт. / SMC2-78745-50
10x140	6	50 шт. / SMC3-78765-50
10x160	6	50 шт. / SMC3-78785-50
10x200	6	50 шт. / SMC3-78825-50
12x100	8	25 шт. / SMC2-80725-25
12x120	8	25 шт. / SMC3-80745-25
14x100	10	25 шт. / SMC3-82725-25
14x140	10	10 шт. / SMC3-82765-10

НОВИНКА

Дюбель распорный, тип К

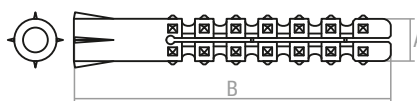

Шипы усиливают коэффициент трения. Толстые стенки и входное отверстие исключают люфт при поперечной нагрузке. Блокировочные ребра на конце дюбеля предотвращают его проворачивание на начальной стадии ввинчивания шурупа.

АхВ, мм	диаметр шурупа, мм	 картонная коробка	 пластиковый блистер
5x30	3,0–3,5	250 шт. / SMC1-40752-250	100 шт. / SMP1-40752-100
5x40	3,0–3,5	250 шт. / SMC1-40762-250	100 шт. / SMP1-40762-100
6x25	3,0–4,0	250 шт. / SMC2-41747-250	100 шт. / SMP2-41747-100
6x30	3,0–4,0	250 шт. / SMC2-41752-250	100 шт. / SMP2-41752-100
6x35	3,0–4,0	250 шт. / SMC2-41757-250	100 шт. / SMP2-41757-100
6x40	3,0–4,0	250 шт. / SMC2-41762-250	100 шт. / SMP2-41762-100
6x50	3,0–4,0	200 шт. / SMC3-41772-200	50 шт. / SMP2-41772-50
6x60	3,0–4,0	200 шт. / SMC3-41782-200	50 шт. / SMP2-41782-50
8x30	4,5–5,0	250 шт. / SMC2-43752-250	100 шт. / SMP2-43752-100

НОВИНКА

Дюбель распорный, тип К

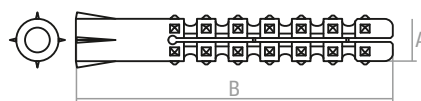

картонная
коробка

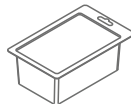

пластиковый
блистер

АхВ, мм	диаметр шурупа, мм		
8x40	4,5–5,0	200 шт. / SMC2-43762-200	50 шт. / SMP2-43762-50
8x50	4,5–5,0	100 шт. / SMC2-43772-100	50 шт. / SMP2-43772-50
8x60	4,5–5,0	100 шт. / SMC3-43782-100	25 шт. / SMP1-43782-25
8x80	4,5–5,0	100 шт. / SMC3-43802-100	25 шт. / SMP2-43802-25
10x60	5,5–6,0	50 шт. / SMC2-45782-50	25 шт. / SMP2-45782-25
10x100	5,5–6,0	50 шт. / SMC3-45822-50	25 шт. / SMP3-45822-25
12x70	6,5–7,0	50 шт. / SMC3-47792-50	15 шт. / SMP3-47792-15
12x120	6,5–7,0	40 шт. / SMC3-47842-40	15 шт. / SMP3-47842-15

НОВИНКА

Дюбель распорный, тип N, нейлон

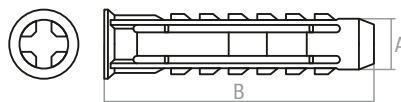

картонная
коробка



пластиковый
блистер

Изготовлен из высококачественного полиамида (нейлона), что увеличивает срок службы и улучшает механические характеристики дюбеля. Благодаря четырем распорным сегментам силы внутри отверстия распределены более равномерно.

АхВ, мм	диаметр шурупа, мм		
5x25	3,5–4,0	250 шт. / SMC2-73280-250	100 шт. / SMP1-73280-100
6x30	4,0–5,0	250 шт. / SMC2-74285-250	100 шт. / SMP2-74285-100
6x40	4,0–5,0	250 шт. / SMC2-74295-250	100 шт. / SMP2-74295-100
6x50	4,0–5,0	200 шт. / SMC3-74305-200	50 шт. / SMP2-74305-50
8x40	4,5–6,0	200 шт. / SMC2-76295-200	50 шт. / SMP2-76295-50
8x50	4,5–6,0	100 шт. / SMC2-76305-100	50 шт. / SMP2-76305-50
8x65	4,5–6,0	100 шт. / SMC3-76320-100	25 шт. / SMP2-76320-25
10x50	6,0–8,0	100 шт. / SMC3-78035-100	25 шт. / SMP2-78305-25
10x80	6,0–8,0	50 шт. / SMC3-78335-50	25 шт. / SMP2-78335-25
12x60	8,0–10,0	50 шт. / SMC3-80315-50	20 шт. / SMP2-80315-20
14x70	10,0–12,0	50 шт. / SMC3-82325-50	15 шт. / SMP3-82325-15

НОВИНКА

Дюбель распорный, тип S

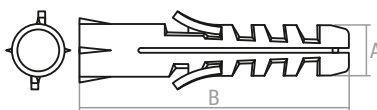

Блокировочные язычки предотвращают проворачивание дюбеля в отверстии, а зубцы прочно закрепляют дюбель за счёт трения в полнотельных материалах. Передняя половина дюбеля имеет сплошное сечение, что усиливает распорное давление в глубине отверстия при завинчивании шурупа.



картонная
коробка

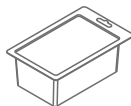

пластиковый
блистер

АхВ, мм	диаметр шурупа, мм	картонная коробка	пластиковый блистер
4x20	2,0–3,0	1000 шт. / SMC2-51231-1000	
5x25	3,0–4,5	250 шт. / SMC1-52236-250	100 шт. / SMP1-52236-100
6x25	3,5–5,0	250 шт. / SMC1-53236-250	100 шт. / SMP2-53236-100
6x30	3,5–5,0	250 шт. / SMC2-53241-250	100 шт. / SMP2-53241-100
6x35	3,5–5,0	250 шт. / SMC2-53246-250	100 шт. / SMP2-53246-100
8x30	4,0–6,0	250 шт. / SMC2-55241-250	100 шт. / SMP2-55241-100
8x40	4,0–6,0	200 шт. / SMC2-55251-200	50 шт. / SMP2-55251-50
8x50	4,0–6,0	100 шт. / SMC2-55261-100	50 шт. / SMP2-55261-50
10x50	5,0–8,0	100 шт. / SMC3-57261-100	25 шт. / SMP2-57261-25
12x60	8,0–10,0	50 шт. / SMC3-59271-50	20 шт. / SMP2-59271-20

НОВИНКА

Дюбель распорный, тип Т

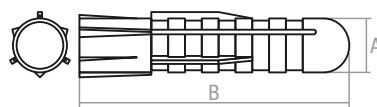

Три распорных сегмента не позволяют шурупу соскальзывать в стороны. Силы, под воздействием которых происходит распираие дюбеля, распределены внутри отверстия более равномерно, что повышает показатели рабочих нагрузок.



картонная
коробка

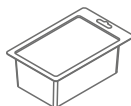

пластиковый
блистер

поштучная
фасовка

АхВ, мм	диаметр шурупа, мм	картонная коробка	пластиковый блистер	поштучная фасовка
5x25	3,0–4,5	250 шт. / SMC2-05327-250	100 шт. / SMP1-05327-100	
6x25	3,5–5,0	250 шт. / SMC2-06327-250	100 шт. / SMP2-06327-100	
6x30	3,5–5,0	250 шт. / SMC2-06332-250	100 шт. / SMP2-06332-100	
6x35	3,5–5,0	250 шт. / SMC2-06337-250	100 шт. / SMP2-06337-100	
8x30	4,0–6,0	250 шт. / SMC2-08332-250	100 шт. / SMP2-08332-100	
8x40	4,0–6,0	200 шт. / SMC2-08342-200	50 шт. / SMP2-08342-50	
8x50	4,0–6,0	100 шт. / SMC2-08352-100	50 шт. / SMP2-08352-50	
10x50	5,0–8,0	100 шт. / SMC3-10352-100	25 шт. / SMP2-10352-25	
12x60	8,0–10,0	50 шт. / SMC3-12362-50	20 шт. / SMP2-12362-20	
14x70	10,0–12,0	50 шт. / SMC3-14372-50	15 шт. / SMP3-14372-15	
16x80	12,0–14,0	25 шт. / SMC3-16382-25	10 шт. / SMP3-16382-10	
20x100	16,0			1 шт. / SMP1-20402-1

НОВИНКА

Дюбель распорный, тип U



В плотной кладке дюбель ведет себя как обычный трехлепестковый дюбель и обладает всеми его преимуществами. При попадании в полость дюбель наворачивается на шуруп и завязывается в плотный узел, который надежно крепит шуруп в стене.



картонная коробка

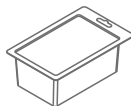

пластиковый блистер

АхВ, мм	диаметр шурупа, мм		
5x32	3,0–3,5	250 шт. / SMC2-92287-250	100 шт. / SMP1-92287-100
6x37	3,5–4,0	250 шт. / SMC2-93292-250	100 шт. / SMP2-93292-100
6x42	3,5–4,0	250 шт. / SMC3-93297-250	100 шт. / SMP2-93297-100
6x52	3,5–4,0	100 шт. / SMC2-93307-100	50 шт. / SMP2-93307-50
8x52	5,0–6,0	100 шт. / SMC2-95307-100	50 шт. / SMP2-95307-50
8x72	5,0–6,0	100 шт. / SMC3-95307-100	50 шт. / SMP2-95327-50
10x61	7,0–8,0	50 шт. / SMC2-97316-50	20 шт. / SMP2-97316-20
12x71	8,0–10,0	50 шт. / SMC3-99326-50	20 шт. / SMP2-99326-20

НОВИНКА

Дюбель распорный, тип U, с бортиком



Бортик предотвращает проваливание дюбеля вглубь кладки в случае рыхлого основания или разбитого отверстия.



картонная коробка

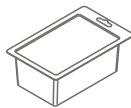

пластиковый блистер

АхВ, мм	диаметр шурупа, мм		
5x32	3,0–3,5	250 шт. / SMC2-37250-250	100 шт. / SMP1-37250-100
6x37	3,5–4,0	250 шт. / SMC3-38255-250	100 шт. / SMP2-38255-100
6x42	3,5–4,0	250 шт. / SMC3-38260-250	100 шт. / SMP2-38260-100
6x52	3,5–4,0	100 шт. / SMC2-38270-100	50 шт. / SMP2-38270-50
8x52	5,0–6,0	100 шт. / SMC2-40270-100	50 шт. / SMP2-40270-50
8x72	5,0–6,0	100 шт. / SMC3-40290-100	50 шт. / SMP2-40290-50
10x61	7,0–8,0	50 шт. / SMC2-42279-50	20 шт. / SMP2-42279-20
12x71	8,0–10,0	50 шт. / SMC3-44289-50	20 шт. / SMP2-44289-20

Дюбель распорный четырехсегментный

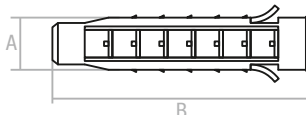

Предназначен для монтажа различных конструкций в бетон, полнотелый кирпич, естественный камень. Наличие блокировочных усов предотвращает проворачивание дюбеля в отверстии, а зубцы прочно закрепляют дюбель за счет трения в полнотелых строительных материалах.



картонная коробка

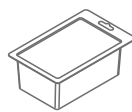

пластиковый блистер

АхВ, мм	диаметр шурупа, мм		
5x40	3,0–3,5	200 шт. / SMC2-41325-200	50 шт. / SMP1-41325-50
6x40	3,0–4,0	200 шт. / SMC2-42325-200	100 шт. / SMP2-42325-100
6x50	3,0–4,0	100 шт. / SMC2-42335-100	50 шт. / SMP1-42325-50
			30 шт. / SMP1-42335-30

Дюбель распорный четырёхсегментный

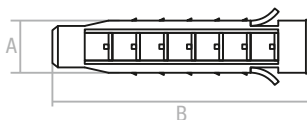

картонная
коробка

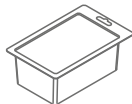

пластиковый
блистер

АхВ, мм	диаметр шурупа, мм		
6х60	3,0–4,0	100 шт. / SMC2-42345-100	30 шт. / SMP1-42345-30
8х40	4,5–5,0	100 шт. / SMC2-44325-100	30 шт. / SMP1-44325-30
8х60	4,5–5,0	100 шт. / SMC3-44345-100	30 шт. / SMP3-44345-30
10х60	5,5–6,0	100 шт. / SMC3-46345-100	30 шт. / SMP3-46345-30
12х70	6,5–7,0	50 шт. / SMC3-48355-50	20 шт. / SMP3-48355-20
12х120	6,5–7,0	30 шт. / SMC3-48405-30	10 шт. / SMP3-48405-10

Дюбель складной пружинный, полукольцо

Применяется для крепления легких материалов в пустотелых плитах, пустотелых кирпичах, гипсокартоне.

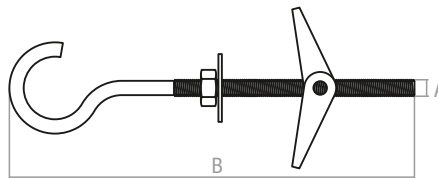

АхВ, мм	Поштучная фасовка:
M3x85	1 шт. / SMP-79967-1
M4x75	1 шт. / SMP-80957-1
M5x95	1 шт. / SMP-81997-1
M6x100	1 шт. / SMP-82982-1

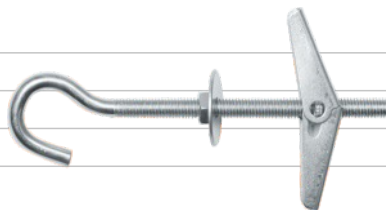

НОВИНКА

Дюбель-хомут для круглого кабеля

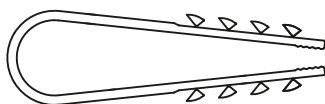

Предназначен для крепления кабелей (проводов), пучков кабелей (проводов), металлорукава и гофрорукава к бетону и сплошному кирпичу. Позволяет исключить из процесса монтажных работ дюбеля и шурупы.

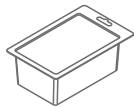

пластиковый
блистер

диаметр обхвата, мм	
5–10	100 шт. / SMP3-96276-100
11–28	50 шт. / SMP2-12283-50
19–25	50 шт. / SMP3-20290-50

НОВИНКА

Дюбель-хомут для прямоугольного кабеля

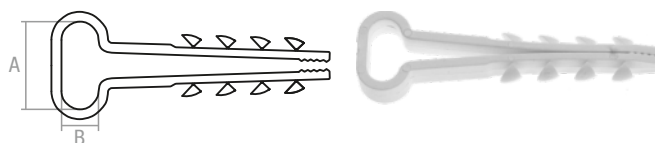

Предназначен для крепления кабелей (проводов), пучков кабелей (проводов), металлорукава и гофрорукава к бетону и сплошному кирпичу. Позволяет исключить из процесса монтажных работ дюбеля и шурупы.

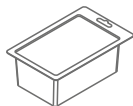

пластиковый
блистер

АхВ, мм	
8х5	100 шт. / SMP2-80563-100
10х5	100 шт. / SMP2-82563-100
12х6	100 шт. / SMP2-84564-100
14х6	100 шт. / SMP3-86564-100

Зажим для стальных канатов DIN 741

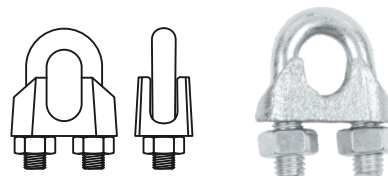

Используется для создания петель на концах канатов или тросов.

диам. каната, мм	Поштучная фасовка:
M3	1 шт. / SMP-46584-1
M5	1 шт. / SMP-46586-1
M6	1 шт. / SMP-46587-1
M8	1 шт. / SMP-46589-1
M10	1 шт. / SMP-46591-1
M12	1 шт. / SMP-46593-1
M14	1 шт. / SMP-46595-1
M16	1 шт. / SMP-46597-1
M20	1 шт. / SMP-46601-1
M22	1 шт. / SMP-46603-1
M24	1 шт. / SMP-46605-1

Зажим для стальных канатов, одинарный simplex

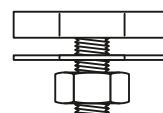
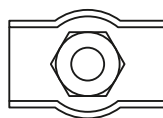

Используется для соединения или крепления тросов, канатов.

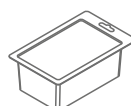

пластиковый
блистер

диам. каната, мм	поштучная фасовка	
2 мм		50 шт. / SMP1-88670-50
3 мм		40 шт. / SMP1-88671-40
4 мм	1 шт. / SMP-88672-1	30 шт. / SMP1-88672-30
5 мм		20 шт. / SMP1-88673-20
6 мм	1 шт. / SMP-88674-1	20 шт. / SMP1-88674-20
8 мм		10 шт. / SMP1-88676-10
10 мм	1 шт. / SMP-88678-1	

Зажим для стальных канатов, двойной duplex

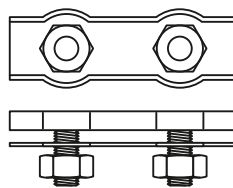

Используется для соединения или крепления тросов, канатов.

поштучная
фасовка



картонная
коробка

диам. каната, мм	поштучная фасовка
2 мм	1 шт. / SMP-42869-1
4 мм	1 шт. / SMP-42871-1
5 мм	1 шт. / SMP-42872-1
6 мм	1 шт. / SMP-42873-1
8 мм	10 шт. / SMC1-42875-10

Зажим для троса алюминиевый



Применяется для соединения тросов и канатов, достаточно простой и быстрый способ крепления. В основном используют для образования петли на тросе, часто вместе с зажимом троса используют коуш.

диам. троса, мм	поштучная фасовка
M3	1 шт. / SMP-77825-1
M4	1 шт. / SMP-77826-1
M8	1 шт. / SMP-77830-1

Заклепка вытяжная

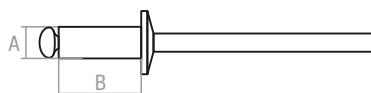

Применяется для неразъемного соединения тонких металлических листов, крепления фасадных пластин к подконструкциям, соединения различных твердых материалов и конструкций.

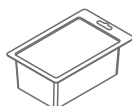

пластиковый
блистер

АхВ, мм	поштучная фасовка
● 3,2x8 RAL 1014	250 шт. / SMP2-101895-250
● 3,2x8 RAL 1015	250 шт. / SMP2-54826-250
● 3,2x8 RAL 3005	250 шт. / SMP2-83225-250
● 3,2x8 RAL 3009	250 шт. / SMP2-100266-250
● 3,2x8 RAL 3011	250 шт. / SMP2-34186-250
● 3,2x8 RAL 5005	250 шт. / SMP2-81897-250
● 3,2x8 RAL 5021	250 шт. / SMP2-43119-250
● 3,2x8 RAL 6005	250 шт. / SMP2-68495-250
○ 3,2x8 RAL 9003	250 шт. / SMP2-67396-250
● 4,0x10 RAL 1014	200 шт. / SMP2-19897-200
● 4,0x10 RAL 3005	200 шт. / SMP2-91227-200
● 4,0x10 RAL 3009	200 шт. / SMP2-18268-200

Заклепка вытяжная

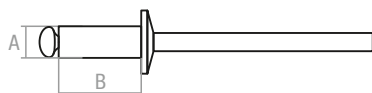

пластиковый
блистер

АхВ, мм

● 4,0x10 RAL 3011	200 шт. / SMP2-42188-200
● 4,0x10 RAL 5005	200 шт. / SMP2-89899-200
● 4,0x10 RAL 5021	200 шт. / SMP2-51121-200
● 4,0x10 RAL 6002	200 шт. / SMP2-17265-200
● 4,0x10 RAL 6005	200 шт. / SMP2-76497-200
● 4,0x10 RAL 7004	200 шт. / SMP2-35274-200
● 4,0x10 RAL 8017	200 шт. / SMP2-60053-200
○ 4,0x10 RAL 9003	200 шт. / SMP2-75398-200
● 4,8x12 RAL 3005	150 шт. / SMP2-99229-150
● 4,8x12 RAL 5005	150 шт. / SMP2-97901-150
● 4,8x12 RAL 6005	150 шт. / SMP2-84499-150
● 4,8x12 RAL 8017	150 шт. / SMP2-68055-150
○ 4,8x12 RAL 9003	150 шт. / SMP2-83400-150

Заклепка резьбовая, потай бортик

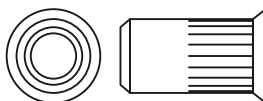

Применяется для соединения в относительно тонкостенных элементах конструкций, листов, профилей и т.д. в качестве соединительного элемента, при применении которого получается неповрежденная резьба, готовая к привинчиванию другого материала.



картонная
коробка

резьба

M4	500 шт. / SMC1-61102-500
M6	250 шт. / SMC1-61104-250

Заклепка резьбовая, уменьшенный бортик

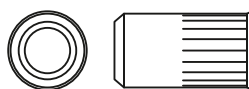

Применяется для соединения в относительно тонкостенных элементах конструкций, листов, профилей и т.д. в качестве соединительного элемента, при применении которого получается неповрежденная резьба, готовая к привинчиванию другого материала.



картонная
коробка

резьба

M4	500 шт. / SMC1-06856-500
M5	500 шт. / SMC1-06857-500
M6	250 шт. / SMC1-06858-250
M8	150 шт. / SMC1-06860-150
M10	100 шт. / SMC1-06862-100

Заклепка резьбовая, цилиндрический бортик

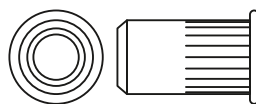

Применяется для соединения в относительно тонкостенных элементах конструкций, листов, профилей и т.д. в качестве соединительного элемента, при применении которого получается неповрежденная резьба, готовая к привинчиванию другого материала.



картонная
коробка

резьба

M4	500 шт. / SMC1-48526-500
M5	500 шт. / SMC1-48527-500
M6	250 шт. / SMC1-48528-250
M8	150 шт. / SMC1-48530-150
M10	100 шт. / SMC1-48532-100

Карабин винтовой

Применяется для быстрого и надежного крепления тросов и цепей между собой или к чему-либо.

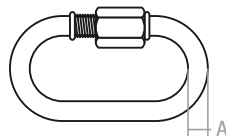

A, мм

поштучная фасовка:

M4	1 шт. / SMP-54922-1
M5	1 шт. / SMP-54923-1
M6	1 шт. / SMP-54924-1
M8	1 шт. / SMP-54926-1
M12	1 шт. / SMP-54930-1

Карабин пожарный

Применяется для быстрого и надежного крепления тросов и цепей между собой или к чему-либо.

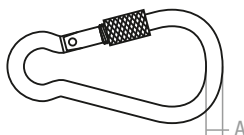

с фиксатором



без фиксатора

A, мм

с фиксатором (DIN 5299D):

без фиксатора (DIN 5299C):

M4	1 шт. / SMP-53192-1	
M5	1 шт. / SMP-53193-1	
M6	1 шт. / SMP-53194-1	
M8	1 шт. / SMP-53196-1	1 шт. / SMP-11268-1
M9		1 шт. / SMP-11269-1
M10	1 шт. / SMP-53198-1	
M12	1 шт. / SMP-53200-1	1 шт. / SMP-11272-1
M14	1 шт. / SMP-53202-1	1 шт. / SMP-11274-1

Кляймер

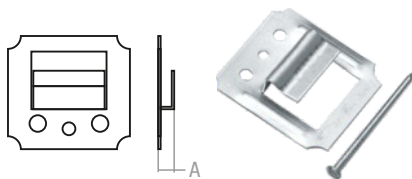

Применяется для скрытого монтажа вагонки и других отделочных материалов, имеющих пазо-гребневое соединение.



картонная
коробка

A	
1 мм	200 шт. / SMC1-62655-200
2 мм	200 шт. / SMC1-62656-200
3 мм	200 шт. / SMC1-62657-200
3,5 мм	200 шт. / SMC1-62687-200
4 мм	160 шт. / SMC1-62658-160
5 мм	160 шт. / SMC1-62659-160
6 мм	160 шт. / SMC1-62660-160
7 мм	160 шт. / SMC3-62661-160
8 мм	160 шт. / SMC3-62662-160

Конфирмат, внутренний шестигранник

Применяется для соединения листов ДСП, деревянных элементов и конструкций в мебельном производстве.

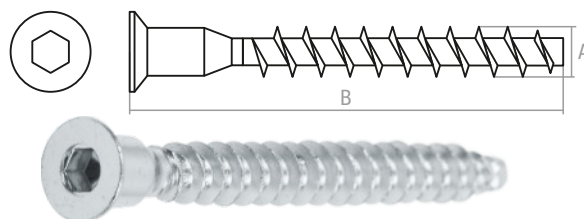

картонный
короб



картонная
коробка



пластиковый
блистер

AxB, мм			
5x50			60 шт. / SMP1-07506-60
6,3x50			30 шт. / SMP1-65506-30
7x50	2000 шт. / SM-87324-2000	250 шт. / SM-87324-250	
7x70			30 шт. / SMP1-09526-30

Коуш DIN 6899



Используется для создания подвесок, растяжек, такелажных устройств, а также устройств грузоподъемного назначения.

A, мм	Поштучная фасовка:
D3	1 шт. / SMP-76792-1
D4	1 шт. / SMP-76793-1
D5	1 шт. / SMP-76794-1
D6	1 шт. / SMP-76795-1
D8	1 шт. / SMP-76797-1
D10	1 шт. / SMP-76799-1
D12	1 шт. / SMP-76801-1
D16	1 шт. / SMP-76805-1
D20	1 шт. / SMP-76809-1

Крючок Г-образный

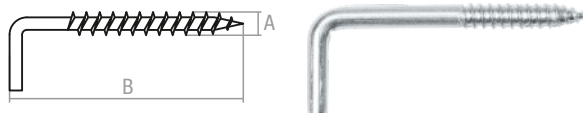

Применяется для монтажа рамок, картин, светильников и т. д. Монтаж в деревянное основание производится без предварительно просверленного отверстия. При монтаже в основание из твердых пород используется в предварительно просверленное отверстие в сочетании с дюбелями.

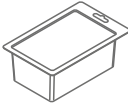
АхВ, мм	поштучная фасовка	 картонная коробка	 пластиковый блистер
3,0x30		500 шт. / SMC1-11026-500	100 шт. / SMP1-11026-100
3,5x35			50 шт. / SMP1-16031-50
3,5x40		200 шт. / SMC1-16036-200	50 шт. / SMP1-16036-50
4,0x40	1 шт. / SMP-75036-1		50 шт. / SMP1-75036-50
4,0x50		150 шт. / SMC1-21046-150	50 шт. / SMP1-21046-50
4,0x60		150 шт. / SMC1-21056-150	50 шт. / SMP1-21056-50
5,0x50	1 шт. / SMP-76046-1	200 шт. / SMC2-31046-200	50 шт. / SMP1-31046-50
5,0x80		50 шт. / SMC2-31076-50	
6,0x80		50 шт. / SMC1-41076-50	
6,0x100		50 шт. / SMC2-41096-50	
8,0x60		50 шт. / SMC1-61056-50	
8,0x100		30 шт. / SMC2-61096-30	
8,0x120		30 шт. / SMC2-61116-30	
10x120		30 шт. / SMC2-81116-30	
10x140		30 шт. / SMC3-81136-30	

Крючок О-образный



Применяется для монтажа рамок, картин, светильников и т. д. Монтаж в деревянное основание производится без предварительно просверленного отверстия. При монтаже в основание из твердых пород используется в предварительно просверленное отверстие в сочетании с дюбелями.

АхВ, мм	 картонная коробка	 пластиковый блистер
3,0x20	500 шт. / SMC1-36875-500	100 шт. / SMP1-36875-100
3,0x30	300 шт. / SMC1-36885-300	100 шт. / SMP1-36885-100
3,5x40	150 шт. / SMC1-41895-150	50 шт. / SMP1-41895-50
4,0x40	150 шт. / SMC2-46895-150	50 шт. / SMP1-46895-50
4,0x60	50 шт. / SMC1-46915-50	
5,0x60	50 шт. / SMC2-56915-50	
5,0x80	30 шт. / SMC1-56935-30	
5,0x120	30 шт. / SMC2-56975-30	
6,0x100	50 шт. / SMC2-66955-50	
8,0x80	25 шт. / SMC2-86935-25	
8,0x120	20 шт. / SMC3-86975-20	

Крючок С-образный



Применяется для монтажа рамок, картин, светильников и т. д. Монтаж в деревянное основание производится без предварительно просверленного отверстия. При монтаже в основание из твердых пород используется в предварительно просверленное отверстие в сочетании с дюбелями.



картонная
коробка



пластиковый
блистер

АхВ, мм		
3,0x20	500 шт. / SMC1-25448-500	100 шт. / SMP1-25448-100
3,0x30	300 шт. / SMC1-25458-300	100 шт. / SMP1-25458-100
3,5x40	200 шт. / SMC1-30468-200	50 шт. / SMP1-30468-50
4,0x60	50 шт. / SMC1-35488-50	
5,0x60	50 шт. / SMC1-45488-50	
5,0x80	50 шт. / SMC2-45508-50	
6,0x80	30 шт. / SMC1-55508-30	
6,0x100	30 шт. / SMC2-55528-30	
8,0x60	20 шт. / SMC1-75488-20	
8,0x120	30 шт. / SMC3-75548-30	

НОВИНКА

Площадка для хомута-стяжки

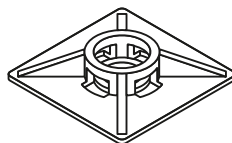

Предназначена для крепления хомутов-стяжек к гладким поверхностям внутри зданий и сооружений.



пластиковый
блистер

размер, мм	
19x19 белая	100 шт. / SMP2-37777-100
19x19 черная	100 шт. / SMP2-81103-100
27x27 белая	50 шт. / SMP2-45785-50
27x27 черная	50 шт. / SMP2-89111-50

НОВИНКА

Площадка для хомута-стяжки самоклеящаяся

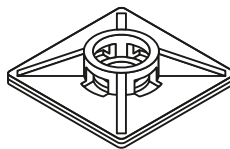

Предназначена для крепления хомутов-стяжек к гладким поверхностям внутри зданий и сооружений.

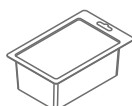

пластиковый
блистер

размер, мм	
19x19 белая	100 шт. / SMP2-47751-100
19x19 черная	100 шт. / SMP2-77220-100
27x27 белая	50 шт. / SMP2-55759-50
27x27 черная	50 шт. / SMP2-85228-50

НОВИНКА

Площадка для хомута-стяжки усиленная

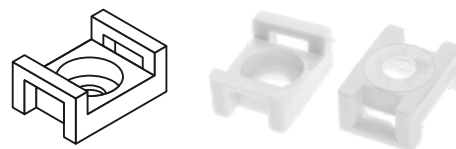

Предназначена для крепления хомутов-стяжек к гладким поверхностям внутри зданий и сооружений. Используется только в комплекте с саморезом и рассчитана на хомуты-стяжки шириной до 8 мм.



**пластиковый
блистер**

размер, мм

16x23 белая

50 шт. / SMP2-51310-50

Рым-болт DIN 580

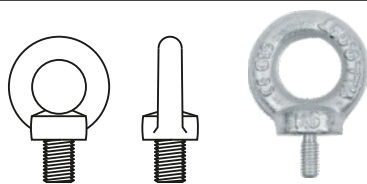

Используется для создания такелажных приспособлений и устройств, грузового и негрузового назначения.

резьба	Поштучная фасовка:
M6	1 шт. / SMP-45771-1
M8	1 шт. / SMP-45773-1
M10	1 шт. / SMP-45775-1
M12	1 шт. / SMP-45777-1
M14	1 шт. / SMP-45779-1
M16	1 шт. / SMP-45781-1
M20	1 шт. / SMP-45785-1
M24	1 шт. / SMP-45789-1
M30	1 шт. / SMP-45795-1
M36	1 шт. / SMP-45801-1

Рым-гайка DIN 582

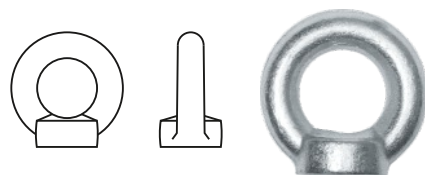

Используется для создания такелажных приспособлений и устройств, грузового и негрузового назначения.

резьба	Поштучная фасовка:
M6	1 шт. / SMP-56024-1
M8	1 шт. / SMP-56026-1
M10	1 шт. / SMP-56028-1
M12	1 шт. / SMP-56030-1
M16	1 шт. / SMP-56034-1
M20	1 шт. / SMP-56038-1
M30	1 шт. / SMP-56048-1
M36	1 шт. / SMP-56054-1

Саморез для листового металла, острый

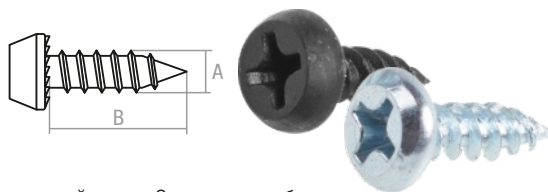

Применяется для монтажных работ, соединения элементов листового металла, тонколистовой стали. Он имеет резьбу с мелким шагом и позволяет просверливать сталь до 0,9 мм.

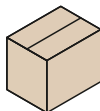

картонный
короб



картонная
коробка

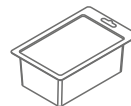

пластиковый
блистер

АхВ, мм

белый цинк			
3,5х11		1000 шт. / SMC1-53541-1000	300 шт. / SMP1-53541-300
фосфат			
3,5х9,5	30000 шт. / SM-20475-30000	1000 шт. / SM-20475-1000	250 шт. / SMP1-51898-250
3,5х11	26000 шт. / SM-20477-26000		250 шт. / SMP1-51814-250
3,8х11	25000 шт. / SM-23391-25000	1000 шт. / SM-23391-1000	200 шт. / SMP1-54814-200

Саморез для листового металла, со сверлом

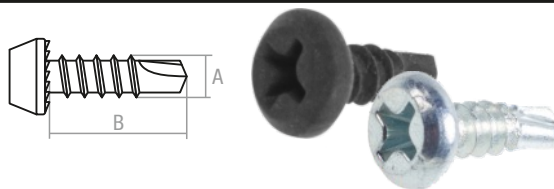

Применяется для монтажных работ, соединения элементов листового металла, тонколистовой стали. Он имеет резьбу с мелким шагом и позволяет просверливать сталь до 2 мм.

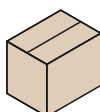

картонный
короб



картонная
коробка

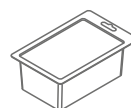

пластиковый
блистер

АхВ, мм

белый цинк			
3,5х11		1000 шт. / SMC1-66544-1000	300 шт. / SMP1-66544-300
фосфат			
3,5х9,5	30000 шт. / SM-88766-30000	1000 шт. / SM-88766-1000	250 шт. / SMP1-83827-250
3,5х11	26000 шт. / SM-88768-26000		250 шт. / SMP1-83743-250
3,8х11	25000 шт. / SM-91682-25000	1000 шт. / SM-91682-1000	200 шт. / SMP1-91682-200

Саморез для монтажа ГВЛ к металлу

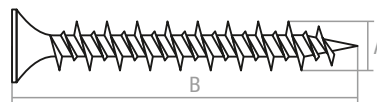

Применяется для монтажа гипсоволоконных листов к профилям из листового металла.



картонная
коробка



пластиковый
блистер

АхВ, мм

3,9х19	1000 шт. / SMC1-87836-1000	250 шт. / SMP1-87836-250
3,9х25	500 шт. / SMC2-87842-500	150 шт. / SMP1-87842-250
3,9х30	500 шт. / SMC2-87847-500	100 шт. / SMP1-87847-100
3,9х45	300 шт. / SMC2-87862-300	100 шт. / SMP2-87862-100

Саморез для монтажа ГКЛ к дереву

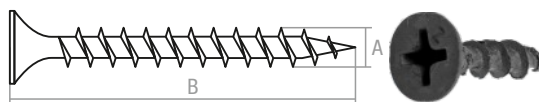

Применяется для монтажа гипсокартонных листов на деревянные основания.



картонный
короб



картонный
короб
(весовой)



картонная
коробка

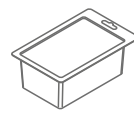

пластиковый
блистер

AxB, мм	картонный короб	картонный короб (весовой)	картонная коробка	пластиковый блистер
3,5x16	25000 шт. / SM-29283-25000		1000 шт. / SMC1-29283-1000	300 шт. / SMP1-29283-300
3,5x19	22000 шт. / SM-29286-22000		1000 шт. / SMC1-29286-1000	300 шт. / SMP1-29286-300
3,5x25	17000 шт. / SM-29292-17000	5 кг / SMV1-29292-5	500 шт. / SMC1-29292-500 1000 шт. / SM-29292-1000	200 шт. / SMP1-29292-200
3,5x32	16000 шт. / SM-29299-16000		1000 шт. / SM-29299-1000	250 шт. / SMP2-29299-250
3,5x35	13000 шт. / SM-29302-13000	5 кг / SMV1-29302-5	1000 шт. / SMC3-29302-1000	250 шт. / SMP2-29302-250
3,5x38				150 шт. / SMP2-29305-150
3,5x41	10000 шт. / SM-29308-10000		250 шт. / SMC1-29308-250 850 шт. / SMC3-29308-850	150 шт. / SMP2-29308-150
3,5x45	9000 шт. / SM-29312-9000	5 кг / SMV1-29312-5	500 шт. / SMC3-29312-500 1000 шт. / SM-29312-1000	150 шт. / SMP2-29312-150
3,5x51	7500 шт. / SM-29318-7500		250 шт. / SMC1-29318-250 600 шт. / SMC3-29318-600	150 шт. / SMP2-29318-150
3,5x55	6500 шт. / SM-29322-6500	5 кг / SMV2-29322-5	250 шт. / SMC3-29322-250 500 шт. / SM-29322-500	100 шт. / SMP2-29322-100
3,8x64	7000 шт. / SM-32331-7000	5 кг / SMV2-32331-5	200 шт. / SMC2-32331-200 500 шт. / SM-32331-500	
3,8x65				80 шт. / SMP2-32332-80
3,8x70	7000 шт. / SM-32337-7000	5 кг / SMV2-32337-5	250 шт. / SMC3-32337-250 500 шт. / SM-32337-500	100 шт. / SMP2-32337-100
3,9x65	6500 шт. / SM-33332-6500		200 шт. / SMC2-33332-200	80 шт. / SMP2-33332-80
4,2x70		5 кг / SMV2-36337-5		80 шт. / SMP2-36337-80
4,2x75				60 шт. / SMP2-36342-60
4,2x76	5000 шт. / SM-36343-5000	5 кг / SMV2-36343-5	250 шт. / SMC3-36343-250 400 шт. / SM-36343-400	60 шт. / SMP2-36343-60
4,2x89	4500 шт. / SM-36356-4500		100 шт. / SMC2-36356-100 250 шт. / SMC3-36356-250	
4,2x90			200 шт. / SMC3-36357-200	50 шт. / SMP2-36357-50
4,8x95			100 шт. / SMC2-42362-100	30 шт. / SMP2-42362-30
4,8x100			150 шт. / SMC3-42367-150	
4,8x102	2500 шт. / SM-42369-2500		100 шт. / SMC2-42369-100 250 шт. / SM-42369-250	
4,8x115			100 шт. / SMC3-42382-100	30 шт. / SMP3-42382-30
4,8x127	2300 шт. / SM-42394-2300		100 шт. / SMC3-42394-100	
4,8x129	2300 шт. / SM-42396-2300		100 шт. / SMC2-42396-100 200 шт. / SM-42396-200	
4,8x152	2000 шт. / SM-42419-2000		100 шт. / SMC2-42419-100 200 шт. / SM-42419-200	
5,0x150			100 шт. / SMC3-89417-100	

Саморез для монтажа ГКЛ к металлу

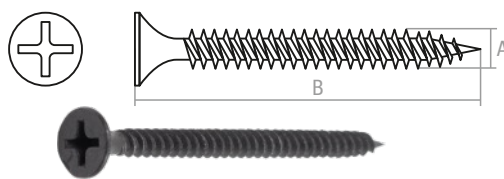

Применяется для монтажа гипсокартонных листов к профилям из листового металла.



картонный
короб

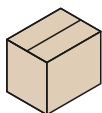

картонный
короб
(весовой)



картонная
коробка

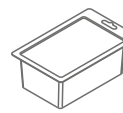

пластиковый
блистер

АхВ, мм	картонный короб	картонный короб (весовой)	картонная коробка	пластиковый блистер
3,5x16	25000 шт. / SM-96498-25000		1000 шт. / SMC1-96498-1000	300 шт. / SMP1-96498-300
3,5x19	23000 шт. / SM-96501-23000		1000 шт. / SM-96501-1000	300 шт. / SMP1-96501-300
3,5x25	17000 шт. / SM-96507-17000	5 кг / SMV1-96507-5	1000 шт. / SMC2-96507-1000	200 шт. / SMP1-96507-200
3,5x32	16000 шт. / SM-96514-16000		500 шт. / SMC1-96514-500	300 шт. / SMP2-96514-300
3,5x35	13000 шт. / SM-96517-13000		1000 шт. / SMC3-96517-1000	200 шт. / SMP2-96517-200
3,5x45	9000 шт. / SM-96527-9000		500 шт. / SMC3-96527-500 1000 шт. / SM-96527-1000	150 шт. / SMP2-96527-150
3,5x51			500 шт. / SMC3-96533-500	150 шт. / SMP2-96533-150
3,5x55	6500 шт. / SM-96537-6500		500 шт. / SM-96537-500	100 шт. / SMP2-96537-100
3,8x65				80 шт. / SMP2-99547-80
4,2x75				80 шт. / SMP2-13557-80
4,2x76	5000 шт. / SM-13558-5000		150 шт. / SMC2-13558-150	70 шт. / SMP2-13558-70
4,2x90				50 шт. / SMP2-13572-50
4,8x89	3500 шт. / SM-19571-3500		100 шт. / SMC2-19571-100 150 шт. / SMC2-19571-150	

Саморез для сэндвич-панелей

Применяется для прямого монтажа сэндвич-панелей на стальные конструкции.

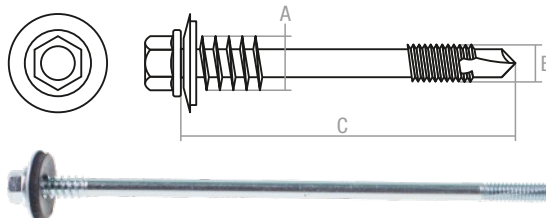

картонная
коробка

А/ВхС, мм	картонная коробка
6,3/5,5x105	40 шт. / SMC2-38915-40
6,3/5,5x130	50 шт. / SMC3-38940-50
6,3/5,5x135	50 шт. / SMC3-38945-50
6,3/5,5x160	40 шт. / SMC3-38970-40
6,3/5,5x185	30 шт. / SMC3-38995-30

Саморез кровельный

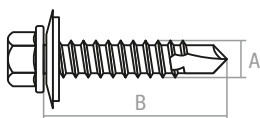

Используется для монтажа металлочерепицы и профиля к кровельным конструкциям из металла или древесины.

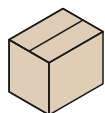

картонный
короб

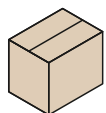

картонный
короб
(весовой)



картонная
коробка

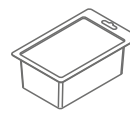

пластиковый
блистер

AxB, мм	картонный короб	картонный короб (весовой)	картонная коробка	пластиковый блистер
4,8x19 PT1	7000 шт. / SM-83803-7000			100 шт. / SMP2-83803-100
4,8x19 PT3	7000 шт. / SM-74097-7000			
4,8x25 PT1	6000 шт. / SM-83809-6000		250 шт. / SM-83809-250	100 шт. / SMP2-83809-100
4,8x25 PT3	6000 шт. / SM-74103-6000		250 шт. / SMC2-74103-250	100 шт. / SMP2-74103-100
4,8x29 PT1	5000 шт. / SM-83813-5000	5 кг / SMV1-83813-5	200 шт. / SMC2-83813-200 600 шт. / SM-83813-600	80 шт. / SMP2-83813-80
4,8x29 PT3	5000 шт. / SM-74107-5000		200 шт. / SMC2-74107-200	80 шт. / SMP2-74107-80
4,8x35 PT1	4500 шт. / SM-83819-4500		200 шт. / SMC2-83819-200 500 шт. / SM-83819-500	70 шт. / SMP2-83819-70
4,8x35 PT3	4500 шт. / SM-74113-4500			70 шт. / SMP2-74113-70
4,8x38 PT1	4500 шт. / SM-83822-4500		150 шт. / SMC2-83822-150 500 шт. / SM-83822-500	50 шт. / SMP2-83822-50
4,8x38 PT3	4500 шт. / SM-74116-4500		150 шт. / SMC2-74116-150	50 шт. / SMP-74116-50
4,8x50 PT1	3500 шт. / SM-83834-3500		150 шт. / SMC3-83834-150 400 шт. / SM-83834-400	50 шт. / SMP2-83834-50
4,8x50 PT3	3500 шт. / SM-74128-3500			50 шт. / SMP2-74128-50
4,8x76 PT1	2200 шт. / SM-83860-2200	5 кг / SMV1-83860-5	100 шт. / SMC3-83860-100 250 шт. / SM-83860-250	30 шт. / SMP2-83860-30
4,8x76 PT3	2200 шт. / SM-74154-2200			30 шт. / SMP2-74154-30
5,5x19 PT3			300 шт. / SMC2-81097-300	
5,5x25 PT1	4500 шт. / SM-90809-4500			
5,5x25 PT3	4500 шт. / SM-81103-4500		200 шт. / SMC2-81103-200 600 шт. / SM-81103-600	
5,5x32 PT1	4000 шт. / SM-90816-4000			
5,5x32 PT3	4000 шт. / SM-81110-4000		250 шт. / SM-81110-250 500 шт. / SM-81110-500	50 шт. / SMP2-81110-50
5,5x38 PT1	4000 шт. / SM-90822-4000			
5,5x38 PT3	4000 шт. / SM-81116-4000		250 шт. / SM-81116-250 400 шт. / SM-81116-400	50 шт. / SMP2-81116-50
5,5x38 PT5				50 шт. / SMP2-53758-50
5,5x51 PT1	3000 шт. / SM-90835-3000			
5,5x51 PT3	3000 шт. / SM-81129-3000		250 шт. / SM-81129-250 350 шт. / SM-81129-350	40 шт. / SMP2-81129-40
5,5x76 PT1	2000 шт. / SM-90860-2000			
5,5x76 PT3	2000 шт. / SM-81154-2000		200 шт. / SM-81154-200	30 шт. / SMP2-81154-30
6,3x19 PT1	3500 шт. / SM-98803-3500			
6,3x19 PT3	3500 шт. / SM-89097-3500		600 шт. / SM-89097-600	50 шт. / SMP2-89097-50
6,3x25 PT1	3000 шт. / SM-98809-3000			
6,3x25 PT3	3000 шт. / SM-89103-3000			
6,3x32 PT1	3000 шт. / SM-98816-3000			
6,3x32 PT3	3000 шт. / SM-89110-3000		250 шт. / SM-89110-250 450 шт. / SM-89110-450	30 шт. / SMP2-89110-30

Саморез кровельный

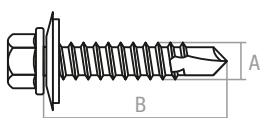

картонный
короб



картонная
коробка



пластиковый
блистер

АхВ, мм	картонный короб	картонная коробка	пластиковый блистер
6,3x38 PT1	2500 шт. / SM-98822-2500		
6,3x38 PT3	2500 шт. / SM-89116-2500		30 шт. / SMP2-89116-30
6,3x51 PT1	2000 шт. / SM-98835-2000		
6,3x51 PT3	2000 шт. / SM-89129-2000	250 шт. / SM-89129-250	40 шт. / SMP2-89129-40
6,3x80 PT1	1500 шт. / SM-98864-1500		
6,3x80 PT3	1500 шт. / SM-89158-1500	250 шт. / SM-89158-250	30 шт. / SMP2-89158-30
6,3x130 PT1	1000 шт. / SM-98914-1000		
6,3x130 PT3	1000 шт. / SM-89208-1000	30 шт. / SMC3-89208-30 100 шт. / SM-89208-100 125 шт. / SM-89208-125	
6,3x152 PT1	800 шт. / SM-98936-800		
6,3x152 PT3	800 шт. / SM-89230-800	100 шт. / SM-89230-100	

Саморез кровельный, цветной

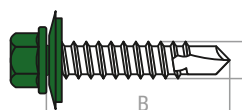

Используется для монтажа металлочерепицы и профиля к кровельным конструкциям из металла или древесины. Головка и шайба самореза окрашены в цвет черепицы.



картонный
короб



картонная
коробка

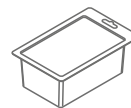

пластиковый
блистер

АхВ, мм	картонный короб	картонная коробка	пластиковый блистер
Цветные 4,8x19:			
RAL3005 PT1	7000 шт. / SM-32175-7000		100 шт. / SMP2-32175-100
RAL3005 PT3	7000 шт. / SM-39685-7000		100 шт. / SMP2-39685-100
RAL5002 PT1	7000 шт. / SM-20826-7000		100 шт. / SMP2-20826-100
RAL5002 PT3	7000 шт. / SM-78206-7000		100 шт. / SMP2-78206-100
RAL6002 PT1	7000 шт. / SM-95202-7000		100 шт. / SMP2-95202-100
RAL6002 PT3	7000 шт. / SM-74464-7000		100 шт. / SMP2-74464-100
RAL8017 PT1	7000 шт. / SM-84900-7000		100 шт. / SMP2-84900-100
RAL8017 PT3	7000 шт. / SM-66086-7000		100 шт. / SMP2-66086-100
Цветные 4,8x25:			
RAL3005 PT1	6000 шт. / SM-32181-6000	250 шт. / SMC2-32181-250	100 шт. / SMP2-32181-100
RAL3005 PT3	6000 шт. / SM-39691-6000	250 шт. / SMC2-39691-250	100 шт. / SMP2-39691-100
RAL5002 PT1	6000 шт. / SM-20832-6000	250 шт. / SMC2-20832-250	100 шт. / SMP2-20832-100
RAL5002 PT3	6000 шт. / SM-78212-6000	250 шт. / SMC2-78212-250	100 шт. / SMP2-78212-100
RAL6002 PT1	6000 шт. / SM-95208-6000	250 шт. / SMC2-95208-250	100 шт. / SMP2-95208-100
RAL6002 PT3	6000 шт. / SM-74470-6000	250 шт. / SMC2-74470-250	100 шт. / SMP2-74470-100
RAL8017 PT1	6000 шт. / SM-84906-6000		100 шт. / SMP2-84906-100
RAL8017 PT3	6000 шт. / SM-66092-6000	250 шт. / SMC2-66092-250	100 шт. / SMP2-66092-100

Саморез кровельный, цветной

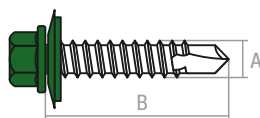

АхВ, мм

Цветные **4,8x29:**

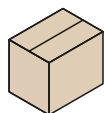

картонный
короб

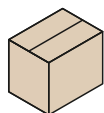

картонный
короб
(весовой)



картонная
коробка

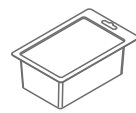

пластиковый
блистер

● RAL3005 PT1	5000 шт. / SM-32185-5000	5 кг / SMV1-32185-5	200 шт. / SMC2-32185-200	80 шт. / SMP2-32185-80
● RAL3005 PT3	5000 шт. / SM-39695-5000		200 шт. / SMC2-39695-200	80 шт. / SMP2-32547-80
● RAL5002 PT1	5000 шт. / SM-20836-5000		200 шт. / SMC2-20836-200	80 шт. / SMP2-20836-80
● RAL5002 PT3	5000 шт. / SM-78216-5000		200 шт. / SMC2-78216-200	80 шт. / SMP2-60774-80
● RAL5005 PT1			200 шт. / SMC2-51576-200	80 шт. / SMP2-51576-80
● RAL6002 PT1	5000 шт. / SM-95212-5000		200 шт. / SMC2-95212-200	80 шт. / SMP2-95212-80
● RAL6002 PT3	5000 шт. / SM-74474-5000		200 шт. / SMC2-74474-200	80 шт. / SMP2-86282-80
● RAL6005 PT1		5 кг / SMV1-65462-5	200 шт. / SMC2-94157-200	
● RAL8017 PT1	5000 шт. / SM-84910-5000	5 кг / SMV1-84910-5	100 шт. / SMC1-84910-100	
● RAL8017 PT3	5000 шт. / SM-66096-5000		200 шт. / SMC2-66096-200	80 шт. / SMP2-73416-80
Цветные 4,8x35:				
● RAL3005 PT1	4500 шт. / SM-32191-4500		150 шт. / SMC2-32191-150	70 шт. / SMP2-32191-70
● RAL3005 PT3	4500 шт. / SM-39701-4500		350 шт. / SM-32553-350	70 шт. / SMP2-32553-70
● RAL3009 PT1			150 шт. / SMC2-21817-150	70 шт. / SMP2-21817-70
● RAL5002 PT1	4500 шт. / SM-20842-4500		200 шт. / SMC2-20842-200	70 шт. / SMP2-20842-70
● RAL5002 PT3	4500 шт. / SM-78222-4500		350 шт. / SM-60780-350	70 шт. / SMP2-60780-70
● RAL6002 PT1	4500 шт. / SM-95218-4500		200 шт. / SM-95218-200	70 шт. / SMP2-95218-70
● RAL6002 PT3	4500 шт. / SM-74480-4500		350 шт. / SM-86288-350	70 шт. / SMP2-86288-70
● RAL8017 PT1	4500 шт. / SM-84916-4500		150 шт. / SMC2-84916-150	70 шт. / SMP2-84916-70
● RAL8017 PT3	4500 шт. / SM-66102-4500		200 шт. / SMC2-66102-200	70 шт. / SMP2-73422-70
Цветные 4,8x50:				
● RAL3005 PT1	3500 шт. / SM-32206-3500		100 шт. / SMC2-32206-100	
● RAL3005 PT3	3500 шт. / SM-39716-3500		150 шт. / SMC3-39716-150	50 шт. / SMP2-39716-50
● RAL5002 PT1	3500 шт. / SM-20857-3500		100 шт. / SMC2-20857-100	
● RAL5002 PT3	3500 шт. / SM-78237-3500		150 шт. / SMC3-78237-150	50 шт. / SMP2-78237-50
● RAL6002 PT1	3500 шт. / SM-95233-3500		100 шт. / SMC2-95233-100	
● RAL6002 PT3	3500 шт. / SM-74495-3500		150 шт. / SMC3-74495-150	50 шт. / SMP2-74495-50
● RAL8017 PT1	3500 шт. / SM-84931-3500		100 шт. / SMC2-84931-100	
● RAL8017 PT3	3500 шт. / SM-66117-3500		150 шт. / SMC3-66117-150	50 шт. / SMP2-66117-50
Цветные 4,8x70:				
● RAL3005 PT1	2500 шт. / SM-32226-2500	5 кг / SMV1-32226-5	150 шт. / SMC3-32226-150	30 шт. / SMP2-32226-30
● RAL3005 PT3	2500 шт. / SM-39736-2500		200 шт. / SM-32588-200	30 шт. / SMP2-32588-30
● RAL5002 PT1	2500 шт. / SM-20877-2500		100 шт. / SMC3-20877-100	30 шт. / SMP2-20877-30
● RAL5002 PT3	2500 шт. / SM-78257-2500		200 шт. / SM-60815-200	30 шт. / SMP2-60815-30
● RAL6002 PT1	2500 шт. / SM-95253-2500		100 шт. / SMC3-95253-100	30 шт. / SMP2-95253-30
● RAL6002 PT3	2500 шт. / SM-74515-2500		200 шт. / SM-86323-200	30 шт. / SMP2-86323-30
● RAL6005 PT1		5 кг / SMV1-65503-5		
● RAL8017 PT1	2500 шт. / SM-84951-2500	5 кг / SMV1-84951-5	100 шт. / SMC3-84951-100	30 шт. / SMP2-84951-30
● RAL8017 PT3	2500 шт. / SM-66137-2500		200 шт. / SM-73457-200	30 шт. / SMP2-73457-30

Саморез кровельный, цветной

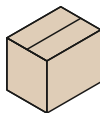
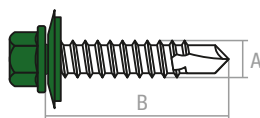

картонный
короб



картонная
коробка



пластиковый
блистер

АхВ, мм

Цветные **5,5x19**:

● RAL3005 PT3	150 шт. / SMC1-46685-150
● RAL3009 PT3	150 шт. / SMC1-18707-150
● RAL5002 PT3	300 шт. / SMC2-85206-300
● RAL8017 PT3	300 шт. / SMC3-73086-300

Цветные **5,5x25**:

● RAL8017 PT3	200 шт. / SMC2-73092-200
---------------	--------------------------

Саморез оконный, острый

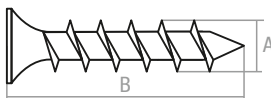

Предназначен для крепления пластиковых панелей к металлическим профилям.



картонная
коробка

АхВ, мм

4,1x25	300 шт. / SMC1-39913-300
4,1x30	300 шт. / SMC1-39918-300
4,1x35	200 шт. / SMC1-39923-200

Саморез оконный, со сверлом

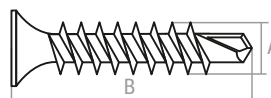

Предназначен для крепления пластиковых панелей к металлическим профилям.



картонная
коробка



пластиковый
блистер

АхВ, мм

3,9x16	500 шт. / SMC1-80879-500
3,9x19	400 шт. / SMC1-80882-400
3,9x22	300 шт. / SMC1-80885-300
3,9x25	300 шт. / SMC1-80888-300
3,9x32	300 шт. / SMC1-80895-300
3,9x35	80 шт. / SMP1-80898-80

Саморез с пресс- шайбой, острый

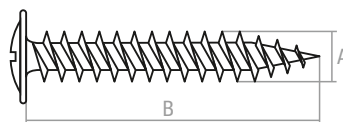

Предназначен для крепления без предварительного сверления к металлическим (толщиной до 0,9 мм) и деревянным конструкциям, широко применяется при проведении отделочных работ и в мебельном производстве.

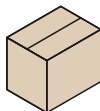

**картонный
короб**



**картонная
коробка**

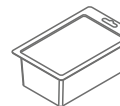

**пластиковый
блистер**

AxB, мм	картонный короб	картонная коробка	пластиковый блистер
4,2x13		500 шт. / SMC1-32764-500	200 шт. / SMP1-32764-200
4,2x14	16000 шт. / SM-32765-16000	500 шт. / SM-32765-500 1000 шт. / SM-32765-1000	200 шт. / SMP1-32765-200
4,2x16	14000 шт. / SM-32767-14000	500 шт. / SMC1-32767-500	200 шт. / SMP1-32767-200
4,2x19	12000 шт. / SM-32770-12000	500 шт. / SM-32770-500 1000 шт. / SMC2-32770-1000	150 шт. / SMP1-32770-150
4,2x25	11000 шт. / SM-32776-11000	300 шт. / SMC1-32776-300 1000 шт. / SM-32776-1000	100 шт. / SMP1-32776-100
4,2x32	8000 шт. / SM-32783-8000	500 шт. / SMC2-32783-500	100 шт. / SMP1-32783-100
4,2x38		300 шт. / SMC2-32789-300	100 шт. / SMP2-32789-100
4,2x41	7000 шт. / SM-32792-7000	250 шт. / SM-32792-250 500 шт. / SMC3-32792-500	70 шт. / SMP1-32792-70
4,2x50			50 шт. / SMP1-32801-50
4,2x51	4800 шт. / SM-32802-4800 5500 шт. / SM-32802-5500	250 шт. / SM-32802-250 500 шт. / SMC3-32802-500	
4,2x75		100 шт. / SMC2-32826-100	50 шт. / SMP2-32826-50

Саморез с пресс- шайбой, со сверлом

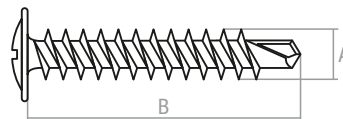

Предназначен для крепления без предварительного сверления к металлическим (толщиной до 2 мм) и деревянным конструкциям, широко применяется при проведении отделочных работ и в мебельном производстве. Головка может быть окрашена в цвет кровли.



**картонный
короб**



**картонная
коробка**



**пластиковый
блистер**

AxB, мм	картонный короб	картонная коробка	пластиковый блистер
4,2x13		1000 шт. / SM-50339-1000	200 шт. / SMP1-50339-200
4,2x14	16000 шт. / SM-50340-16000	1000 шт. / SM-50340-1000	200 шт. / SMP1-50340-200
4,2x16	14000 шт. / SM-50342-14000	500 шт. / SMC1-50342-500	200 шт. / SMP1-50342-200
4,2x16 RAL3005	13500 шт. / SM-58819-13500	500 шт. / SMC1-87144-500	150 шт. / SMP1-87144-150
4,2x16 RAL5002	14000 шт. / SM-90748-14000	400 шт. / SMC1-79696-400	150 шт. / SMP1-79696-150
4,2x16 RAL5005		500 шт. / SMC1-98318-500	
4,2x16 RAL6002	15000 шт. / SM-60546-15000	400 шт. / SMC1-40883-400	150 шт. / SMP1-40883-150
4,2x16 RAL6005		500 шт. / SMC1-40843-500	
4,2x16 RAL8017	14000 шт. / SM-88021-14000	500 шт. / SMC1-28892-400	150 шт. / SMP1-28892-150
4,2x16 RAL9003		500 шт. / SMC1-55674-500	
4,2x19	12000 шт. / SM-50345-12000	1000 шт. / SMC2-50345-1000	150 шт. / SMP1-50345-150
4,2x25	11000 шт. / SM-50351-11000	300 шт. / SMC1-50351-300 1000 шт. / SM-50351-1000	100 шт. / SMP1-50351-100

Саморез с пресс-шайбой, со сверлом

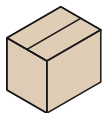
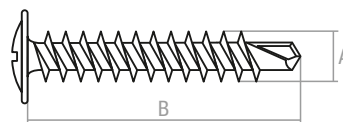

картонный
короб



картонная
коробка

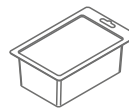

пластиковый
блистер

АхВ, мм	картонный короб	картонная коробка	пластиковый блистер
4,2x32	8000 шт. / SM-50358-8000	500 шт. / SM-50358-500	100 шт. / SMP1-50358-100
4,2x41	7000 шт. / SM-50367-7000	500 шт. / SMC3-50367-500	70 шт. / SMP1-50367-70
4,2x50			50 шт. / SMP1-50376-50
4,2x51	5500 шт. / SM-50357-5500	250 шт. / SMC3-50377-250	50 шт. / SMP1-50377-50
4,2x75	4000 шт. / SM-50401-4000	250 шт. / SMC3-50401-250	30 шт. / SMP1-50401-30

НОВИНКА

Серьга для кабеля



Предназначена для крепления отдельных кабелей (проводов), пучков кабелей (проводов), гофроукавов и металлорукавов.



картонная
коробка

размер	
5 мм белая	100 шт. / SMC1-65304-100
6 мм белая	100 шт. / SMC1-65305-100
9 мм белая	100 шт. / SMC1-65308-100
12 мм белая	50 шт. / SMC1-65311-50
16 мм белая	50 шт. / SMC1-65315-50
20 мм белая	50 шт. / SMC2-65319-50

Скоба такелажная

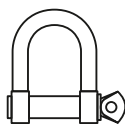

Применяется для прочного и крепкого соединения тросов и канатов, а также для крепления их к различным конструкциям и опорам.

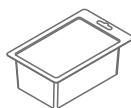

пластиковый
блистер

резьба	
M5	20 шт. / SMP1-30005-20
M6	20 шт. / SMP2-30006-20

Соединитель цепей



Позволяет быстро соединить цепи. После соединения соединитель рекомендуется заварить электросваркой.

А, мм	поштучная фасовка	пластиковый блистер
D3	1 шт. / SMP-28846-1	
D4	1 шт. / SMP-28847-1	
D5	1 шт. / SMP-28848-1	
D6	1 шт. / SMP-28849-1	10 шт. / SMP2-28849-10
D8	1 шт. / SMP-28851-1	
D12	1 шт. / SMP-28855-1	

Талреп кольцо-кольцо DIN 1480

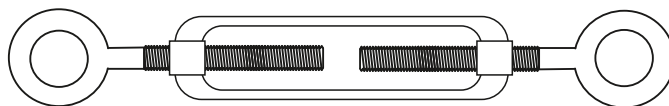

Используется в строительстве, монтажных работах для организации растяжек и подвесов, негрузового назначения (не для подъема).

резьба:	Поштучная фасовка:
RR 8	1 шт. / SMP-09475-1
RR 10	1 шт. / SMP-09477-1
RR 12	1 шт. / SMP-09479-1
RR 14	1 шт. / SMP-09481-1
RR 16	1 шт. / SMP-09483-1
RR 20	1 шт. / SMP-09487-1
RR 24	1 шт. / SMP-09491-1

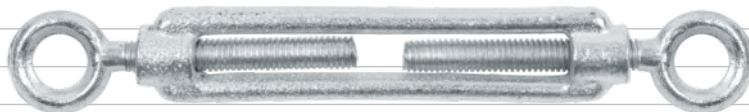

Талреп крюк-кольцо DIN 1480

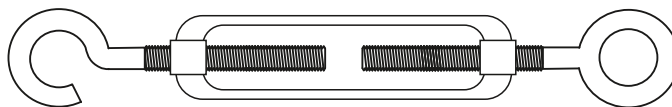

Используется в строительстве, монтажных работах для организации растяжек и подвесов, негрузового назначения (не для подъема).

резьба:	Поштучная фасовка:
HR 5	1 шт. / SMP-77782-1
HR 6	1 шт. / SMP-77783-1
HR 8	1 шт. / SMP-77785-1
HR 10	1 шт. / SMP-77787-1
HR 12	1 шт. / SMP-77789-1
HR 14	1 шт. / SMP-77791-1
HR 16	1 шт. / SMP-77793-1
HR 20	1 шт. / SMP-77797-1
HR 30	1 шт. / SMP-77807-1
HR 32	1 шт. / SMP-77809-1

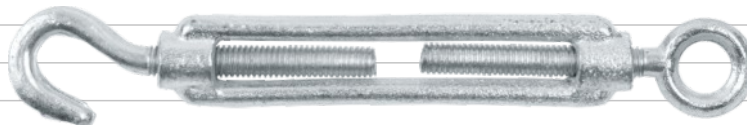

Талреп крюк-крюк DIN 1480

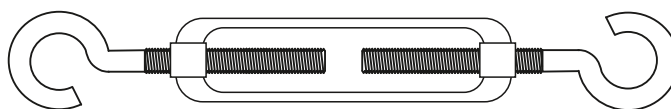

Используется в строительстве, монтажных работах для организации растяжек и подвесов, негрузового назначения (не для подъема).

резьба:	Поштучная фасовка:
НН 6	1 шт. / SMP-03827-1
НН 10	1 шт. / SMP-03831-1
НН 12	1 шт. / SMP-03833-1
НН 14	1 шт. / SMP-03835-1
НН 16	1 шт. / SMP-03837-1
НН 24	1 шт. / SMP-03845-1

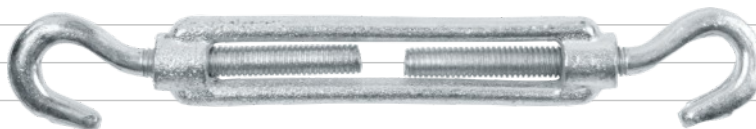

Трос стальной в ПВХ DIN 3055

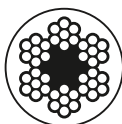

Используется для создания подвесок, растяжек, такелажных устройств негрузового назначения.

диаметр, мм:	Бухты:
M1 PVC M2	200 м / SMP-53692-200
M2 PVC M3	200 м / SMP-53703-200
M3 PVC M4	200 м / SMP-53714-200
M4 PVC M5	200 м / SMP-53725-200
M5 PVC M6	100 м / SMP-53736-100
M6 PVC M8	100 м / SMP-53748-100
M8 PVC M10	100 м / SMP-54490-100
M10 PVC M12	100 м / SMP-54692-100

Трос стальной круглопрядный DIN 3055



Используется для создания подвесок, растяжек, такелажных устройств негрузового назначения.

диаметр, мм:	Бухты:
M1,5	200 м / SMP-53685-200
M2	200 м / SMP-53672-200
M2,5	200 м / SMP-53695-200
M3	200 м / SMP-53673-200
M4	200 м / SMP-53674-200
M5	100 м / SMP-53675-100
M6	100 м / SMP-53676-100
M8	100 м / SMP-53678-100
M10	100 м / SMP-53680-100

Фиксатор арматуры



звездочка

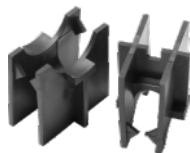

стойка



стульчик

Применяется для фиксации стальной арматуры в теле бетона. Предназначен для создания необходимого защитного слоя в железобетоне посредством фиксации положения арматурных стержней, каркасов, сеток в теле бетона.

Поштучная фасовка:

звездочка	1 шт. / SMP-26351-1
стойка	1 шт. / SMP-60356-1
стульчик-30	1 шт. / SMP-82046-1

Хомут для крепления сантехнических труб

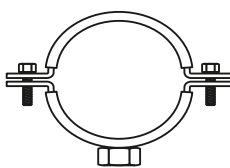

Используется для крепления любых видов труб из металла и пластика, для закрепления запорной арматуры и других деталей трубопровода.

диаметр труб, мм: Поштучная фасовка:

3/8" (15–19 мм)	1 шт. / SMP-59463-1
1/2" (20–23 мм)	1 шт. / SMP-64467-1
3/4" (25–28 мм)	1 шт. / SMP-92498-1
1" (32–36 мм)	1 шт. / SMP-76480-1
1 1/4" (42–45 мм)	1 шт. / SMP-86489-1
1 1/2" (48–53 мм)	1 шт. / SMP-92497-1
2" (59–63 мм)	1 шт. / SMP-103507-1
2 1/2" (73–80 мм)	1 шт. / SMP-27524-1
3" (86–92 мм)	1 шт. / SMP-53136-1
3 1/2" (99–105 мм)	1 шт. / SMP-53549-1
4" (108–114 мм)	1 шт. / SMP-55558-1
5" (139–144 мм)	1 шт. / SMP-44449-1
6" (168–173 мм)	1 шт. / SMP-61261-1
8" (219–224 мм)	1 шт. / SMP-66366-1

НОВИНКА

Хомут-стяжка

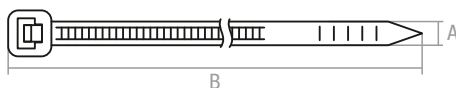

Предназначен для быстрого и надежного бандажирования пучков проводов (кабелей) и крепления одиночных проводов (пучков) к различным конструкциям.

АхВ, мм: Упаковка:

2,6х60 белый	100 шт. / SMP-23215-100
2,6х80 белый	100 шт. / SMP-23217-100
3,0х100 белый	100 шт. / SMP-27219-100
3,0х120 белый	100 шт. / SMP-27221-100
3,0х150 белый	100 шт. / SMP-27224-100
3,0х200 белый	100 шт. / SMP-27229-100
4,2х250 белый	100 шт. / SMP-39234-100
4,2х300 белый	100 шт. / SMP-39239-100
4,2х350 белый	100 шт. / SMP-39244-100

Хомут-стяжка

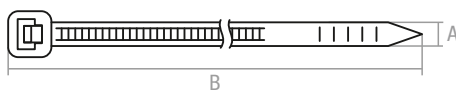

АхВ, мм:	Упаковка:
4,2x400 белый	100 шт. / SMP-39249-100
6,0x200 белый	100 шт. / SMP-57229-100
7,0x250 белый	100 шт. / SMP-67234-100
7,0x300 белый	100 шт. / SMP-67239-100
7,6x350 белый	100 шт. / SMP-73244-100
7,6x400 белый	100 шт. / SMP-73249-100
7,6x500 белый	100 шт. / SMP-73259-100
	50 шт. / SMP-73259-50

Хомут червячный DIN 3017

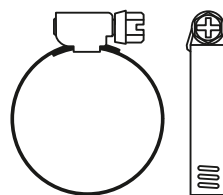

Используется для надежной фиксации шлангов, рукавов, трубопроводов.

размер, мм:	поштучная фасовка
8–12 мм	1 шт. / SMP-83880-1
13–19 мм	1 шт. / SMP-77187-1
16–27 мм	1 шт. / SMP-91895-1
25–38 мм	1 шт. / SMP-78406-1
32–44 мм	1 шт. / SMP-79112-1
35–51 мм	1 шт. / SMP-79419-1
44–64 мм	1 шт. / SMP-70332-1
51–70 мм	1 шт. / SMP-81038-1
64–76 мм	1 шт. / SMP-82344-1
70–89 мм	1 шт. / SMP-82957-1
76–92 мм	1 шт. / SMP-61960-1
80–100 мм	1 шт. / SMP-83878-1
100–120 мм	1 шт. / SMP-85880-1
110–130 мм	1 шт. / SMP-86881-1
120–140 мм	1 шт. / SMP-87882-1
120–140 мм	1 шт. / SMP-87882-1
130–150 мм	1 шт. / SMP-89884-1

Цепь длиннозвенная DIN 763



Используется для создания растяжек и подвесок, а также различных такелажных приспособлений негрузового назначения.

А, мм	Бухты:
LLC 2	80 м / SMP-42314-80
LLC 3	60 м / SMP-42315-60
LLC 4	38 м / SMP-42316-38
	50 м / SMP-42316-50
LLC 5	40 м / SMP-42317-40



Цепь длиннозвенная DIN 763



А, мм	Бухты:
LLC 6	20 м / SMP-42318-20
LLC 8	20 м / SMP-42320-20
	10 м / SMP-42320-10
LLC 10	10 м / SMP-42322-10



Цепь короткозвенная DIN 766



Используется для создания растяжек и подвесок, а также различных такелажных приспособлений негрузового назначения.

А, мм	Бухты:
SLC 1,5	100 м / SMP-63695-100
SLC 2	80 м / SMP-63682-80
SLC 3	60 м / SMP-63683-60
SLC 4	50 м / SMP-63684-50
SLC 5	40 м / SMP-63685-40
SLC 6	18 м / SMP-63686-18
	20 м / SMP-63686-20
	30 м / SMP-63686-30
SLC 8	10 м / SMP-63688-10
SLC 10	10 м / SMP-63690-10
SLC 12	10 м / SMP-63692-10



Шайба гровер DIN 127

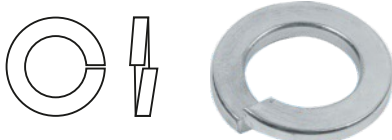

Используется совместно с болтами, шпильками, саморезами, и прочими изделиями для увеличения зоны давления на прижимаемый предмет и избегания откручивания резьбовых соединений.



картонная
коробка

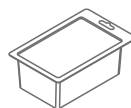

пластиковый
блистер

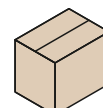

картонный
короб
(весовой)

для резьбы	картонная коробка	пластиковый блистер	картонный короб (весовой)
M6	1000 шт. / SMC1-46011-1000	200 шт. / SMP1-46011-120	1 кг / SMV1-46011-1 5 кг / SMV1-46011-5
M8	1000 шт. / SMC1-46013-1000	200 шт. / SMP1-46013-100	1 кг / SMV1-46013-1 5 кг / SMV1-46013-5
M10	300 шт. / SMC1-46015-300		5 кг / SMV1-46015-5
M12	300 шт. / SMC1-46017-300	80 шт. / SMP1-46017-80	5 кг / SMV1-46017-5
M14	150 шт. / SMC1-46019-150		
M16		40 шт. / SMP1-46021-40	
M20	100 шт. / SMC2-46025-100	40 шт. / SMP2-46025-40	

Шайба для кровельного самореза с EPDM-прокладкой

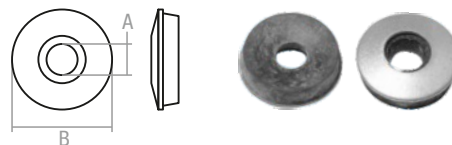

Применяется для установки под кровельный саморез при креплении к металлическим конструкциям для лучшего прилегания самореза и компенсации деформации кровельных листов, испытывающих перепады температур.



картонная
коробка

АхВ, мм

6,3х16

300 шт. / SMC1-35054-300

Шайба для поликарбоната с EPDM-прокладкой



Используется для крепления листов поликарбоната к конструкции избегая его повреждения. Благодаря прокладке увеличивается площадь соприкосновения листа, что позволяет избежать продавливание листа при креплении самореза.



картонная
коробка

АхВ, мм

22х10,5

50 шт. / SMC1-54275-50

25х13

50 шт. / SMC1-54300-50

НОВИНКА

Шайба для теплоизоляции



Предназначена для крепления тепло-изоляции к основанию из дерева, ДСП, тонкой (0,7–1,0 мм) листовой стали. Максимальный диаметр гвоздя и шурупа — 5 мм.

диаметр

упаковка

50 мм

100 шт. / SMP-52830-100

Шайба плоская, оцинкованная DIN 125

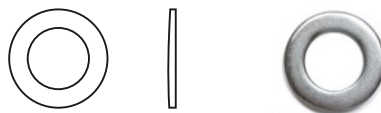

Используется совместно с болтами, шпильками, саморезами, и прочими изделиями для увеличения зоны давления на прижимаемый предмет.



картонный
короб



картонный
короб
(весовой)



картонная
коробка

для резьбы

M6

22000 шт. / SM-75320-22000

5 кг / SMV1-75320-5

500 шт. / SMC1-75320-500

1000 шт. / SM-75320-1000

M8

12500 шт. / SM-75322-12500

5 кг / SMV1-75322-5

300 шт. / SMC1-75322-300

1000 шт. / SM-75322-1000

M10

7000 шт. / SM-75324-7000

5 кг / SMV1-75324-5

150 шт. / SMC1-75324-150

500 шт. / SM-75324-500

Шайба плоская, оцинкованная DIN 125

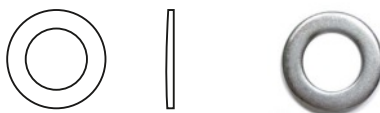

картонный
короб



картонный
короб
(весовой)



картонная
коробка

для резьбы

M12	3500 шт. / SM-75326-3500	5 кг / SMV1-75326-5	150 шт. / SMC1-75326-150 500 шт. / SM-75326-500
M14	2500 шт. / SM-75328-2500		150 шт. / SMC1-75328-150 250 шт. / SM-75328-250
M16	2000 шт. / SM-75330-2000		100 шт. / SMC1-75330-100 200 шт. / SM-75330-200
M20	1500 шт. / SM-75334-1500		100 шт. / SMC2-75334-100

Шайба плоская, оцинкованная, увеличенная, DIN 9021



картонный
короб



картонный
короб
(весовой)



картонная
коробка

для резьбы

M5			1000 шт. / SMC1-22763-1000
M6	9000 шт. / SM-22764-9000	5 кг / SMV1-22764-5	300 шт. / SMC1-22764-300
M8	4000 шт. / SM-22766-4000	5 кг / SMV1-22766-5	200 шт. / SMC1-22766-200
M10	2000 шт. / SM-22768-2000	5 кг / SMV1-22768-5	100 шт. / SMC1-22768-100
M12	1000 шт. / SM-22770-1000	5 кг / SMV1-22770-5	70 шт. / SMC1-22770-70
M14	700 шт. / SM-22772-700		40 шт. / SMC1-22772-40
M16	600 шт. / SM-22774-600		30 шт. / SMC2-22774-30
M20	300 шт. / SM-22778-300		20 шт. / SMC2-22778-20

Шпилька резьбовая

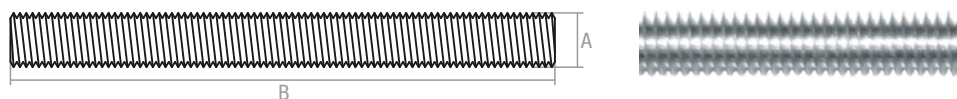

Применяется для наращивания крепежных конструкций с метрической резьбой. Также можно крепить брусья, деревянные лаги, доски и т. д.

АхВ, мм	Поштучная фасовка:
M4x1000	1 шт. / SMP-71264-1
M6x1000	1 шт. / SMP-73264-1
M6x2000	1 шт. / SMP-73364-1
M8x1000	1 шт. / SMP-75264-1
M8x2000	1 шт. / SMP-75364-1
M10x1000	1 шт. / SM-77264
M10x2000	1 шт. / SMP-77364-1
M12x1000	1 шт. / SM-79264
M12x2000	1 шт. / SMP-79364-1

Шпилька резьбовая

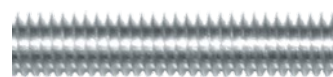
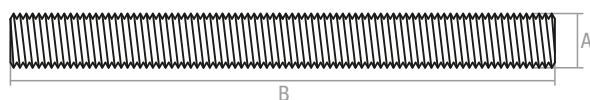

АхВ, мм	Поштучная фасовка:
M12x2000	1 шт. / SMP-79364-1
M14x1000	1 шт. / SM-81264
M14x2000	1 шт. / SM-81364
M16x1000	1 шт. / SM-83264
M16x2000	1 шт. / SMP-83364-1
M18x1000	1 шт. / SM-85264
M20x1000	1 шт. / SM-87264
M20x2000	1 шт. / SM-87364
M24x1000	1 шт. / SM-91264
M24x2000	1 шт. / SM-91364
M30x1000	1 шт. / SM-97264

Шуруп по бетону

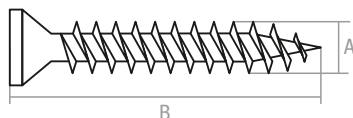

Предназначен для крепления дверных и оконных коробок, планок и т. п. к основанию из бетона, кирпича, пустотелых блоков, газобетона.



**картонный
короб**



**картонный
короб
(весовой)**



**картонная
коробка**

АхВ, мм	картонный короб	картонный короб (весовой)	картонная коробка
7,5x72		5 кг / SMV2-99115-5	30 шт. / SMC1-99115-30 100 шт. / SMC3-99115-100
7,5x92	1500 шт. / SM-99135-1500	5 кг / SMV1-99135-5	20 шт. / SMC1-99135-20 100 шт. / SMC3-99135-100
7,5x112	1200 шт. / SM-99155-1200	5 кг / SMV1-99155-5	20 шт. / SMC2-99155-20
7,5x132	1000 шт. / SM-99175-1000	5 кг / SMV1-99175-5	20 шт. / SMC3-99175-20 70 шт. / SMC3-99175-70
7,5x152		5 кг / SMV1-99195-5	20 шт. / SMC3-99195-20 70 шт. / SMC3-99195-70
7,5x182		5 кг / SMV1-99225-5	20 шт. / SMC3-99225-20 70 шт. / SMC3-99225-70
7,5x202		5 кг / SMV1-99245-5	20 шт. / SMC3-99245-20 70 шт. / SMC3-99245-70

Шуруп универсальный, белый цинк

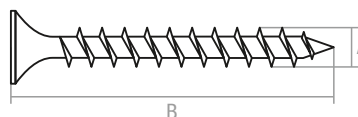

Применяется для крепления различных конструкций к дереву, фанере, ДСП. Потайная головка с крестообразным шлицем PZ, острый наконечник.



**картонная
коробка**

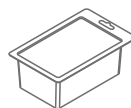

**пластиковый
блистер**

АхВ, мм		
3,0x10		300 шт. / SMP1-47590-300
3,5x16		300 шт. / SMP1-52596-300
3,5x20		200 шт. / SMP1-52600-200
3,5x25		200 шт. / SMP1-52605-200
3,5x30		200 шт. / SMP1-52610-200
3,5x35		150 шт. / SMP1-52615-150
3,5x40		200 шт. / SMP2-52620-200
4,0x25	500 шт. / SMC1-57605-500	200 шт. / SMP1-57605-200
4,0x30		300 шт. / SMP2-57610-300
4,0x35		250 шт. / SMP2-57615-250
4,0x40		200 шт. / SMP2-57620-200
4,0x50		150 шт. / SMP2-57630-150
4,0x60		50 шт. / SMP2-57640-50
4,0x70		100 шт. / SMP2-57650-100
4,5x25		150 шт. / SMP1-62605-150
4,5x70		80 шт. / SMP2-62650-80
5,0x30		150 шт. / SMP2-67610-150
5,0x50	300 шт. / SMC3-67630-300	70 шт. / SMP2-67630-70
5,0x80		60 шт. / SMP2-67660-60
5,0x100	100 шт. / SMC2-67680-100	
5,0x120	100 шт. / SMC2-67700-100	
6,0x60		30 шт. / SMP2-77640-30
6,0x70	200 шт. / SMC3-77670-200	
6,0x140	100 шт. / SMC3-77720-100	
6,0x160	100 шт. / SMC3-77740-100	
6,0x200	50 шт. / SMC3-77780-50	

Шуруп универсальный, желтый цинк

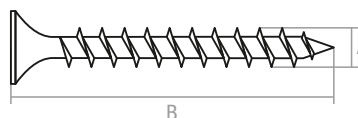

Применяется для крепления различных конструкций к дереву, фанере, ДСП. Потайная головка с крестообразным шлицем PZ, острый наконечник.



**картонный
короб**



**картонный
короб
(весовой)**



**картонная
коробка**



**пластиковый
блистер**

АхВ, мм			
3,0x10		3000 шт. / SM-15390-3000	300 шт. / SMP-78390-300
3,0x12		3000 шт. / SM-15392-3000	400 шт. / SMP1-15392-400
3,0x16	35000 шт. / SM-15396-35000	1000 шт. / SMC1-78396-1000	300 шт. / SMP-78396-300
		2000 шт. / SM-15396-2000	
3,0x20	5 кг / SMV1-15400-5	1500 шт. / SM-15400-1500	250 шт. / SMP1-15400-250

Шуруп универсальный, желтый цинк

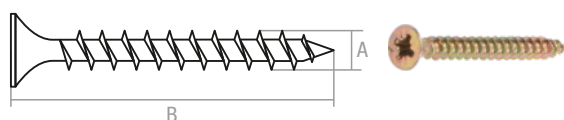

Применяется для крепления различных конструкций к дереву, фанере, ДСП. Потайная головка с крестообразным шлицем PZ, острый наконечник.

АхВ, мм	 картонный короб	 картонный короб (весовой)	 картонная коробка	 пластиковый блистер
3,0x25	25000 шт. / SM-15405-25000	5 кг / SMV1-15405-5	2000 шт. / SM-15405-2000	200 шт. / SMP1-78405-200
3,0x30	20000 шт. / SM-15410-20000		1000 шт. / SM-15410-1000	200 шт. / SMP1-78410-200
3,0x35	20000 шт. / SM-15415-20000		1000 шт. / SM-15415-1000	200 шт. / SMP1-78415-200
3,0x40	20000 шт. / SM-15420-20000		1500 шт. / SM-15420-1500	200 шт. / SMP2-78420-200
3,0x45	16000 шт. / SM-15425-16000		1000 шт. / SMC3-15425-1000	200 шт. / SMP2-78425-200
3,5x12	40000 шт. / SM-20392-40000		2000 шт. / SM-20392-2000	250 шт. / SMP1-20392-250
3,5x16		5 кг / SMV1-20396-5	2000 шт. / SM-20396-2000	300 шт. / SMP1-20396-300
3,5x20	24000 шт. / SM-20400-24000	5 кг / SMV1-20400-5	1000 шт. / SM-20400-1000	250 шт. / SMP1-20400-250
3,5x25	17500 шт. / SM-20405-17500		1000 шт. / SM-20405-1000	200 шт. / SMP1-20405-200
3,5x30		5 кг / SMV1-20410-5	1000 шт. / SM-20410-1000	200 шт. / SMP1-20410-200
3,5x35			1500 шт. / SM-20415-1500	200 шт. / SMP2-20415-200
3,5x40	14000 шт. / SM-20420-14000		1500 шт. / SM-20420-1500	200 шт. / SMP2-20420-200
3,5x45	12000 шт. / SM-20425-12000		1000 шт. / SM-20425-1000	200 шт. / SMP2-20425-200
3,5x50	10000 шт. / SM-20430-10000		1000 шт. / SM-20430-1000	150 шт. / SMP2-20430-150
4,0x16				250 шт. / SMP1-25396-250
4,0x20	16000 шт. / SM-25400-16000	5 кг / SMV1-25400-5	1000 шт. / SM-25400-1000 1500 шт. / SM-25400-1500	300 шт. / SMP1-79400-300
4,0x25				300 шт. / SMP2-79405-300
4,0x30	14000 шт. / SM-25410-14000	5 кг / SMV1-25410-5	1000 шт. / SM-25410-1000 1500 шт. / SM-25410-1500	300 шт. / SMP2-79410-300
4,0x35				300 шт. / SMP2-79415-300 150 шт. / SMP2-79415-150
4,0x40	10000 шт. / SM-25420-10000	5 кг / SMV1-25420-5	1000 шт. / SM-25420-1000	200 шт. / SMP2-79420-200
4,0x45				100 шт. / SMP2-79425-100
4,0x50	7500 шт. / SM-25430-7500		500 шт. / SMC3-79430-500	150 шт. / SMP2-79430-150
4,0x60			500 шт. / SM-25440-500	120 шт. / SMP2-79440-120
4,0x70	5000 шт. / SM-25450-5000		500 шт. / SM-25450-500	100 шт. / SMP2-79450-100
4,0x80	5000 шт. / SM-25460-5000		500 шт. / SM-25460-500	100 шт. / SMP2-79460-100
4,5x20	16000 шт. / SM-30400-16000		1000 шт. / SM-30400-1000	200 шт. / SMP2-30400-200
4,5x25				250 шт. / SMP2-30405-250
4,5x30	10000 шт. / SM-30410-10000	5 кг / SMV1-30410-5	1000 шт. / SM-30410-1000	150 шт. / SMP2-30410-150
4,5x35		5 кг / SMV1-30415-5		
4,5x40	8000 шт. / SM-30420-8000	5 кг / SMV1-30420-5	350 шт. / SMC2-30420-350 1000 шт. / SM-30420-1000	150 шт. / SMP2-30420-150
4,5x45				100 шт. / SMP2-30425-100
4,5x50			500 шт. / SM-30430-500 1000 шт. / SM-30430-1000	120 шт. / SMP2-30430-120
4,5x60	5000 шт. / SM-30440-5000		500 шт. / SM-30440-500	80 шт. / SMP2-30440-80
4,5x70	5000 шт. / SM-30450-5000		500 шт. / SM-30450-500	80 шт. / SMP2-30450-80
4,5x80			500 шт. / SM-30460-500	70 шт. / SMP2-30460-70
5,0x20				100 шт. / SMP1-80400-100

Шуруп универсальный, желтый цинк

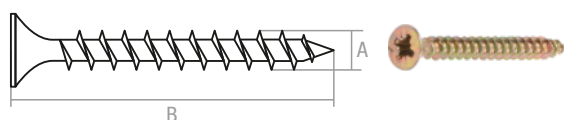

картонный
короб



картонный
короб
(весовой)



картонная
коробка

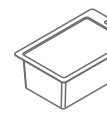

пластиковый
блистер

АхВ, мм	картонный короб	картонный короб (весовой)	картонная коробка	пластиковый блистер
5,0x25				250 шт. / SMP2-80405-250
5,0x30	8000 шт. / SM-35410-8000		1000 шт. / SM-35410-1000	150 шт. / SMP2-80410-150
5,0x40		5 кг / SMV1-35420-5	1000 шт. / SM-35420-1000	120 шт. / SMP2-80420-120
5,0x45				70 шт. / SMP2-80425-70
5,0x50	5000 шт. / SM-35430-5000	5 кг / SMV1-35430-5	500 шт. / SM-35430-500	100 шт. / SMP2-80430-100
5,0x60	4000 шт. / SM-35440-4000	5 кг / SMV1-35440-5	500 шт. / SM-35440-500	70 шт. / SMP2-80440-70
5,0x70		5 кг / SMV1-35450-5	500 шт. / SM-35450-500	70 шт. / SMP2-80450-70
5,0x80			150 шт. / SMC3-80460-150	60 шт. / SMP2-80460-60
			500 шт. / SM-35460-500	
5,0x100			500 шт. / SMC2-80480-500	
5,0x120			50 шт. / SMC2-80500-50	
6,0x40				50 шт. / SMP2-81420-50
			150 шт. / SMC2-81430-150	50 шт. / SMP2-81430-50
6,0x60				70 шт. / SMP2-81440-70
6,0x70			200 шт. / SMC2-77650-200	30 шт. / SMP1-81450-30
6,0x80				50 шт. / SMP2-81460-50
6,0x90				50 шт. / SMP2-81470-50
6,0x100				30 шт. / SMP3-81480-30
6,0x120				30 шт. / SMP3-81500-30
6,0x140			50 шт. / SMC3-81520-50	
6,0x160			40 шт. / SMC3-81540-40	
6,0x180			30 шт. / SMC3-81560-30	
6,0x200			30 шт. / SMC3-81580-30	

Шуруп шестигранный DIN 571

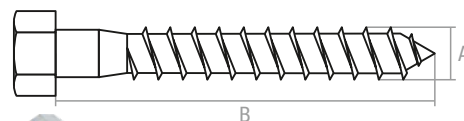

Применяется для установки элементов конструкций в деревянные основания без предварительного сверления, в бетонные, кирпичные (полнотелые и пустотелые) основания — совместно с распорными дюбелями с предварительным сверлением.



картонный
короб



картонная
коробка

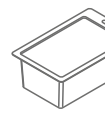

пластиковый
блистер

АхВ, мм	картонный короб	картонная коробка	пластиковый блистер
6x30			50 шт. / SMP1-59701-50
6x40		100 шт. / SMC1-59711-100	
6x50			40 шт. / SMP2-59721-40
6x60	2000 шт. / SM-59731-2000	200 шт. / SM-59731-200	40 шт. / SMP2-59731-40
6x70	1900 шт. / SM-59741-1900	100 шт. / SM-59741-100	
6x80	1500 шт. / SM-59751-1500	100 шт. / SMC2-59751-100	
6x90	1400 шт. / SM-59761-1400	100 шт. / SM-59761-100	
6x100	1200 шт. / SM-59771-1200	100 шт. / SM-59771-100	

Шуруп шестигранный DIN 571

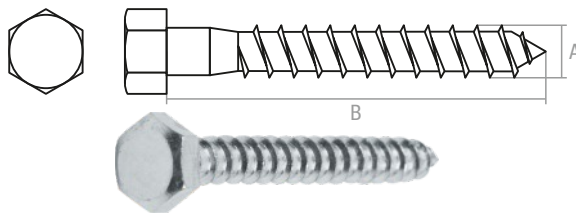

картонный
короб



картонная
коробка

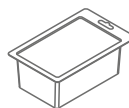

пластиковый
блистер

поштучная
фасовка

AxB, мм

6x120		50 шт. / SMC2-59791-50	
8x60	1100 шт. / SM-61731-1100	100 шт. / SM-61731-100	
8x70	1000 шт. / SM-61741-1000	100 шт. / SM-61741-100	30 шт. / SMP2-61741-30
8x80	900 шт. / SM-61751-900	100 шт. / SM-61751-100	20 шт. / SMP2-61751-20
8x90		50 шт. / SMC2-61761-50	
8x100	700 шт. / SM-61771-700	30 шт. / SMC2-61771-30	
8x120	600 шт. / SM-61791-600	100 шт. / SM-61791-100	
8x140	500 шт. / SM-61811-500	100 шт. / SM-61811-100	
8x160		30 шт. / SMC3-61831-30	
8x180		30 шт. / SMC3-61851-30	
8x200		20 шт. / SMC3-61871-20	
10x60	700 шт. / SM-63731-700	100 шт. / SM-63731-100	
10x70	600 шт. / SM-63741-600	100 шт. / SM-63741-100	
10x80	600 шт. / SM-63751-600	100 шт. / SM-63751-100	15 шт. / SMP2-63751-15
10x90		20 шт. / SMC2-63761-20	
10x100	500 шт. / SM-63771-500	100 шт. / SM-63771-100	
10x120	350 шт. / SM-63791-350	100 шт. / SM-63791-100	
10x140	330 шт. / SM-63811-330	100 шт. / SM-63811-100	
10x160		30 шт. / SMC3-63831-30	
10x200			1 шт. / SMP-63871-1
10x220			1 шт. / SMP-63891-1
12x100		20 шт. / SMC2-65771-20	
12x140		20 шт. / SMC3-65811-20	
12x160		20 шт. / SMC3-65831-20	
12x200			1 шт. / SMP-65871-1
12x220			1 шт. / SMP-65891-1
12x240			1 шт. / SMP-65911-1
12x260			1 шт. / SMP-65931-1
12x280			1 шт. / SMP-65951-1
12x300			1 шт. / SMP-65971-1
12x400			1 шт. / SMP-66071-1

Шуруп-шпилька

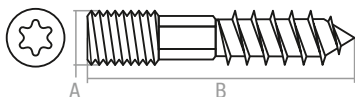

Предназначен для крепления хомутов для труб, сантехники и др. ко всем видам бетона и кирпичной кладки (в комбинации с соответствующим дюбелем) и без дюбеля к дереву и ДСП.



картонная
коробка

АхВ, мм	
M8x60	30 шт. / SMC1-15914-30
M8x80	20 шт. / SMC1-15934-20
M8x90	20 шт. / SMC1-15944-20
M8x100	20 шт. / SMC2-15954-20
M8x120	20 шт. / SMC2-15974-20
M8x160	20 шт. / SMC3-16014-20
M8x180	50 шт. / SMC3-16034-50
M8x200	10 шт. / SMC3-16054-10
M10x80	30 шт. / SMC1-17934-30
M10x100	20 шт. / SMC2-17954-20
M10x120	20 шт. / SMC2-17974-20
M10x140	50 шт. / SMC3-17974-50
M10x160	15 шт. / SMC2-18014-15
M10x180	10 шт. / SMC2-18034-10
M10x200	10 шт. / SMC2-18054-10

Перфорированный крепеж (белый цинк)

Держатель балки

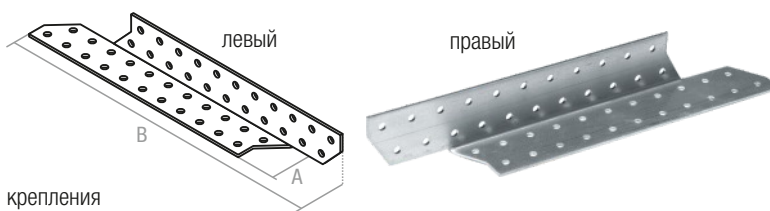

Используется для параллельного крепления балок и для крепления крест-накрест при строительстве деревянных конструкций и домов. Толщина металла 2 мм. Диаметр отверстий 5 мм.

АхВ	Поштучная фасовка:
40x170 мм DB L	1 шт. / SMP-17273-1
40x190 мм DB L	1 шт. / SMP-17293-1
40x210 мм DB L	1 шт. / SMP-17313-1
40x250 мм DB L	1 шт. / SMP-17353-1
40x290 мм DB L	1 шт. / SMP-17393-1
40x350 мм DB L	1 шт. / SMP-17453-1
40x170 мм DB R	1 шт. / SMP-62380-1
40x190 мм DB R	1 шт. / SMP-62400-1
40x250 мм DB R	1 шт. / SMP-62460-1
40x290 мм DB R	1 шт. / SMP-62500-1
40x350 мм DB R	1 шт. / SMP-62560-1

Крепеж Т-образный

Предназначен для надежного соединения деревянных вспомогательных и ненагруженных конструкций в стропильно-подстропильной системе. Толщина металла 2 мм.

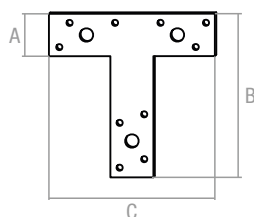

АхВхС

Поштучная фасовка:

35x135x135 мм

1 шт. / SMP-55337-1

Кронштейн П-образный

Применяется для монтажа систем вентиляции, наружных блоков кондиционеров, систем энергоснабжения и других инженерных систем.

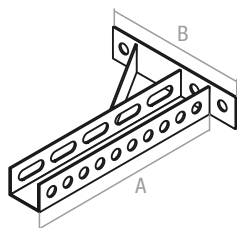

АхВ

Поштучная фасовка:

200x180 мм

1 шт. / SMP-42292-1

250x180 мм

1 шт. / SMP-47292-1

300x180 мм

1 шт. / SMP-52292-1

400x180 мм

1 шт. / SMP-62292-1

500x180 мм

1 шт. / SMP-72292-1

600x180 мм

1 шт. / SMP-82292-1

Лента монтажная перфорированная

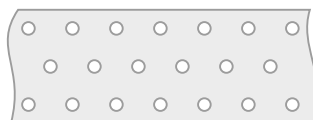

Применяется для монтажа конструкций различного типа.

Отверстия дают возможность закреплять ленту в виде хомута (петли) практически

в любом необходимом месте с помощью болта (винта) и гайки. Толщина металла 2 мм. Диаметр отверстий 5 мм.

ширина

Рулон:

40 мм LM

10 м / SMP-54249-10

50 мм LM

10 м / SMP-54259-10

60 мм LM

10 м / SMP-54269-10

80 мм LM

10 м / SMP-54289-10

100 мм LM

10 м / SMP-54309-10

120 мм LM

10 м / SMP-54329-10

140 мм LM

10 м / SMP-54349-10

160 мм LM

5 м / SMP-54369-5

180 мм LM

5 м / SMP-54389-5

200 мм LM

5 м / SMP-54409-5

Лента перфорированная волна

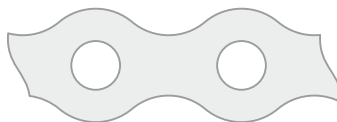

Предназначена для стягивания, поддержки, фиксации различных монтируемых элементов и конструкций. Диаметр отверстий 5 и 7 мм.

толщина x ширина	Рулон:
0,55x12 мм	25 м / SMP-06866-25
0,55x17 мм	25 м / SMP-06871-25
0,7x12 мм	25 м / SMP-08366-25
0,7x17 мм	25 м / SMP-08371-25
0,7x25 мм	25 м / SMP-08379-25

Лента перфорированная для теплых полов



Применяется для равномерной раскладки кабеля по подогреваемой поверхности, будь то пол в ванной комнате, подогреваемая автостоянка или холодильная камера.

Рулон:
10 м / SMP-06866-10

Лента перфорированная прямая



Предназначена для стягивания, поддержки, фиксации различных монтируемых элементов и конструкций. Диаметр отверстий 6 и 8 мм (большое) и 2,5 мм (маленькие).

толщина x ширина	Рулон:
0,55x12 мм	25 м / SMP-40064-25
0,55x17 мм	25 м / SMP-40069-25
0,55x20 мм	25 м / SMP-40072-25
0,55x25 мм	25 м / SMP-40077-25
0,7x12 мм	25 м / SMP-51564-25
0,7x17 мм	25 м / SMP-51569-25
0,7x20 мм	25 м / SMP-51572-25
0,7x25 мм	25 м / SMP-51577-25
1,0x20 мм	25 м / SMP-54572-25

Лента перфорированная тарная



Предназначена для стягивания, поддержки, фиксации различных монтируемых элементов и конструкций. Диаметр отверстий 5 мм.

толщина x ширина	Рулон:
0,55x20 мм	25 м / SMP-16667-25
0,7x20 мм	25 м / SMP-18167-25

Опора балки

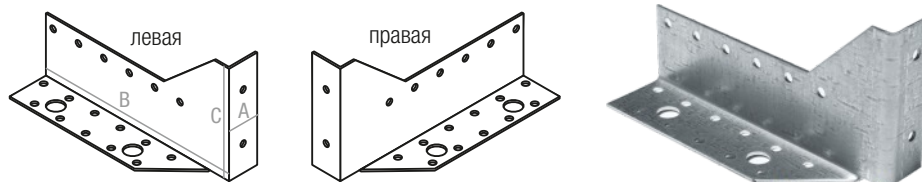

Используется для одностороннего крепления балки. Может использоваться как опора бруса при закреплении с двух сторон. Диаметр больших отверстий 12 мм, маленьких — 5 мм.

АхВхС	Поштучная фасовка:
25x140x76 мм OB L	1 шт. / SMP-46183-1
25x145x76 мм OB R	1 шт. / SMP-91342-1

Опора балки, универсальная

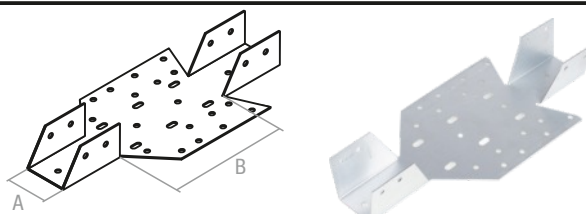

Предназначена для крепления деревянных

балок к вертикальной стене. Угол регулируется по наклону стропил. Толщина металла 1 мм. Диаметр отверстий 5 мм.

АхВ	Поштучная фасовка:
40x140 мм	1 шт. / SMP-16595-1
40x150 мм	1 шт. / SMP-26595-1

Опора бруса закрытая

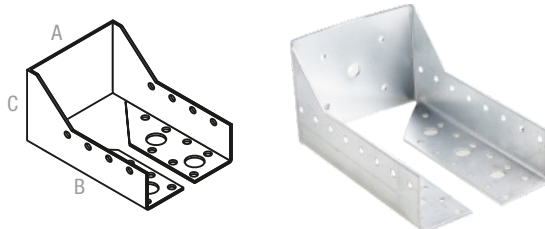

Опора бруса служит для крепления бруса или стропил к деревянным, бетонным, кирпичным

основаниям. Способна выдерживать значительные нагрузки, поскольку крепление происходит к нескольким основам.

АхВхС	Поштучная фасовка:
50x140x76 мм OBR Z	1 шт. / SMP-93695-1
50x165x76 мм OBR Z	1 шт. / SMP-93720-1
100x160x76 мм OBR Z	1 шт. / SMP-98715-1
100x200x76 мм OBR Z	1 шт. / SMP-98755-1

Опора бруса раскрытая

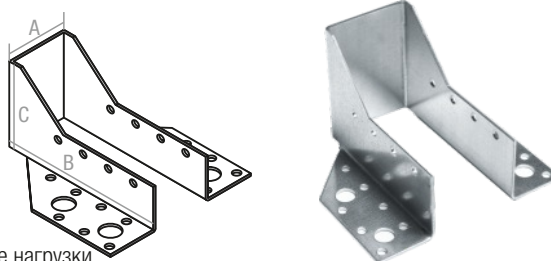

Опора бруса служит для крепления бруса или стропил к деревянным, бетонным, кирпичным

основаниям. Способна выдерживать значительные нагрузки, поскольку крепление происходит к нескольким основам.

АхВхС	Поштучная фасовка:
50x200x76 мм OBR R	1 шт. / SMP-61198-1
51x105x76 мм OBR R	1 шт. / SMP-62103-1
51x135x76 мм OBR R	1 шт. / SMP-62133-1
51x165x76 мм OBR R	1 шт. / SMP-62163-1
100x140x76 мм OBR R	1 шт. / SMP-21138-1

Опора бруса раскрытая

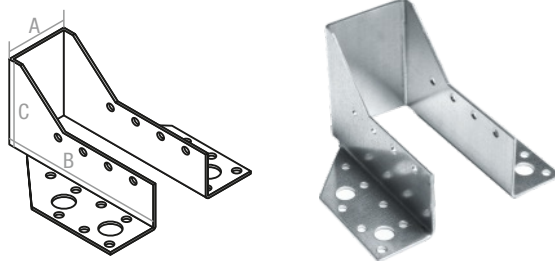

АхВхС Поштучная фасовка:

100x200x76 мм OBR R 1 шт. / SMP-21198-1

150x150x76 мм OBR R 1 шт. / SMP-26013-1

Опора регулируемая

Позволяет добиться горизонтального уровня конструкции на этапе строительства. С помощью опоры легко регулировать величину усадки деревянных конструкций и домов.

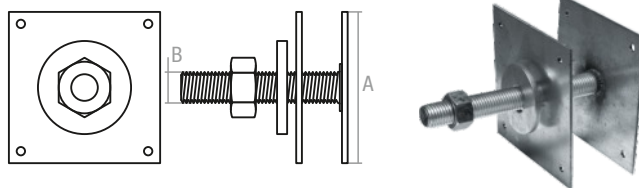

А, В Поштучная фасовка:

100 мм M20 ARH 1 шт. / SMP-31140-1

100 мм M24 ARH 1 шт. / SMP-31144-1

120 мм M20 ARH 1 шт. / SMP-33140-1

120 мм M24 ARH 1 шт. / SMP-33144-1

150 мм M20 ARH 1 шт. / SMP-36140-1

150 мм M24 ARH 1 шт. / SMP-36144-1

Опора скользящая для стропил

Предназначена для установки кровельных элементов стропильной группы в деревянных конструкциях и домах. Скользящая опора позволяет стропиле двигаться на небольшое расстояние при усадке дома.

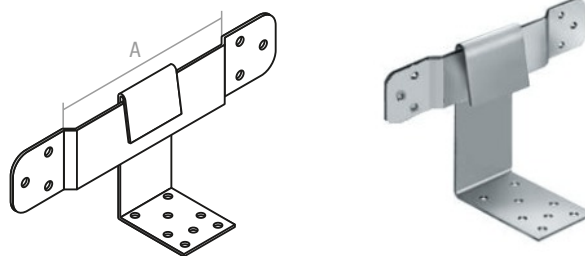

А Поштучная фасовка:

90 мм KUCIS 1 шт. / SMP-40212-1

120 мм KUCIS 1 шт. / SMP-40242-1

160 мм KUCIS 1 шт. / SMP-40282-1

200 мм KUCIS 1 шт. / SMP-40322-1

Основание столба анкерное

Используется в строительстве деревянного каркаса, позволяет установить деревянную балку/столб в бетонное основание. Толщина металла 4–5 мм.

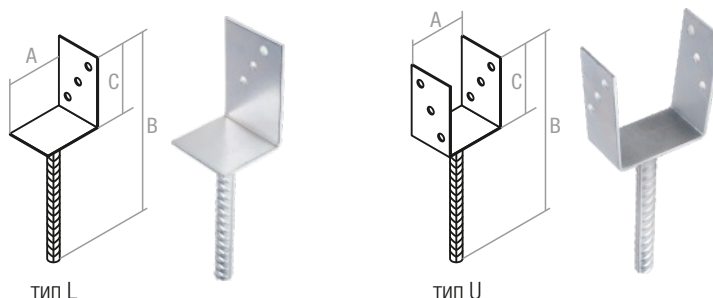

тип L

тип U

тип, АхВхС Поштучная фасовка:

L 84x335x130 мм 1 шт. / SMP-16337-1

U 60x325x120 мм 1 шт. / SMP-82327-1

Основание столба анкерное

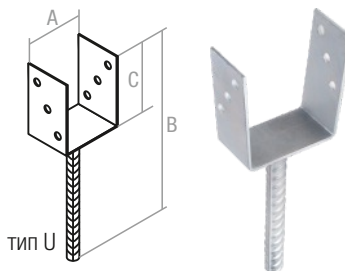

тип, АхВхС	Поштучная фасовка:
U 70x325x120 мм	1 шт. / SMP-92327-1
U 80x325x120 мм	1 шт. / SMP-12327-1
U 90x325x120 мм	1 шт. / SMP-22327-1
U 100x325x120 мм	1 шт. / SMP-32327-1
U 120x325x120 мм	1 шт. / SMP-34327-1
U 140x325x120 мм	1 шт. / SMP-36327-1

НОВИНКА

Основание столба забивное

Предназначено для закрепления не несущих большой нагрузки оснований столбов, например на ограждениях и заборах. Забивное основание имеет наконечник круглой или квадратной формы.

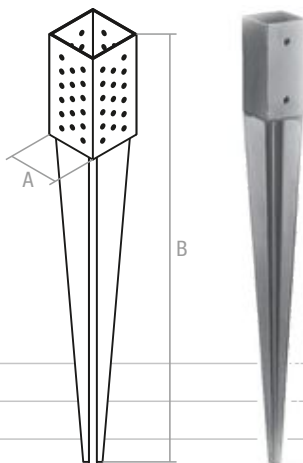

тип, АхВ	Поштучная фасовка:
70x750 мм	1 шт. / SMP-19207-1
90x750 мм	1 шт. / SMP-34207-1
100x750 мм	1 шт. / SMP-44207-1

Пластина гвоздевая

Применяется для жёсткого соединения бруса, опор, деревянных стоек в различных деревянных конструкциях. Толщина металла 1 мм. Высота зубьев 17 мм.

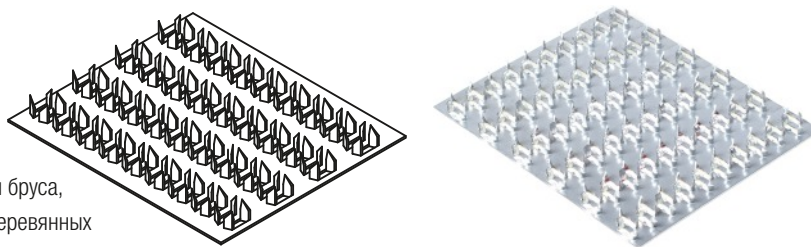

размер:	Поштучная фасовка:
129x102 мм GP	1 шт. / SMP-93534-1
129x152 мм GP	1 шт. / SMP-93539-1
129x203 мм GP	1 шт. / SMP-93544-1
129x254 мм GP	1 шт. / SMP-93549-1
129x305 мм GP	1 шт. / SMP-93554-1
129x356 мм GP	1 шт. / SMP-93559-1
129x406 мм GP	1 шт. / SMP-93564-1

Пластина крепежная

Используется для крепления вспомогательных и несущих элементов в стропильно-подстропильной системе при строительстве деревянных конструкций и домов. Большое отверстие 11 или 13 мм. Малое отверстие 5 мм.



размер: **Поштучная фасовка:**

35x100 мм КР	1 шт. / SMP-96335-1
40x180 мм КР	1 шт. / SMP-104340-1
55x140 мм КР	1 шт. / SMP-100355-1
55x140 мм (толщ. 2,5 мм) КР	1 шт. / SMP-45213-1
65x180 мм КР	1 шт. / SMP-104365-1
65x180 мм (толщ. 2,5 мм) КР	1 шт. / SMP-49223-1
65x250 мм КР	1 шт. / SMP-21365-1
65x300 мм КР	1 шт. / SMP-26365-1
90x210 мм КР	1 шт. / SMP-17390-1
90x210 мм (толщ. 2,5 мм) КР	1 шт. / SMP-52248-1
100x260 мм КР	1 шт. / SMP-22400-1

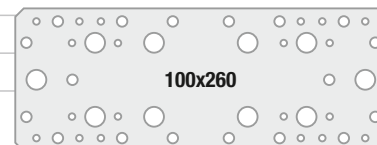
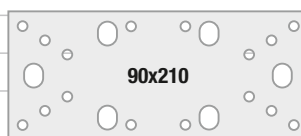
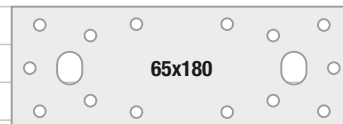
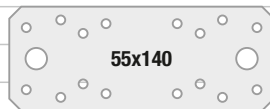

Пластина оконная

Применяется для крепления рам металлопластиковых окон в оконных проёмах. Толщина металла 1,2 мм. Ширина пластины 25 мм.

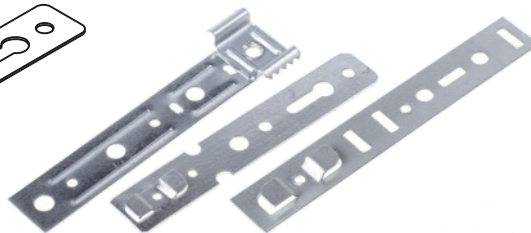
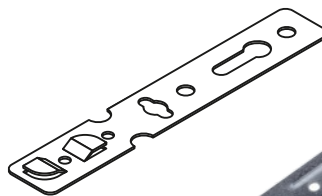

ТИП **Поштучная фасовка:**

Gealan (поворотная)	1 шт. / SMP-77546-1
КВЕ, ВЕКА	1 шт. / SMP-77544-1
RENAU 150 мм (неповоротная)	1 шт. / SMP-77693-1
RENAU 170 мм (неповоротная)	1 шт. / SMP-77713-1
RENAU 190x1,2 мм	1 шт. / SMP-77733-1
RENAU 250 мм (неповоротная)	1 шт. / SMP-77793-1
RENAU (поворотная)	1 шт. / SMP-77545-1

Пластина соединительная

Используется для крепления вспомогательных и несущих элементов в стропильно-подстропильной системе при строительстве деревянных конструкций и домов. Толщина металла 2 мм. Диаметр отверстий 5 мм.

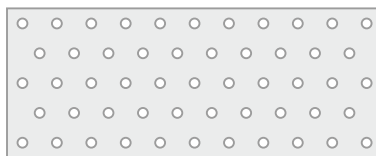

размер **Поштучная фасовка:**

40x80 мм PS	1 шт. / SMP-58214-1
40x100 мм PS	1 шт. / SMP-58216-1
40x120 мм PS	1 шт. / SMP-58218-1
40x140 мм PS	1 шт. / SMP-58220-1
40x160 мм PS	1 шт. / SMP-58222-1
40x200 мм PS	1 шт. / SMP-58226-1

Пластина соединительная

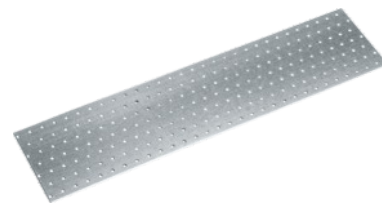
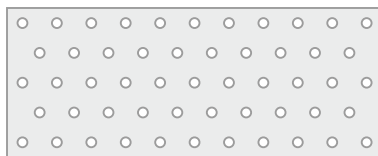

размер	Поштучная фасовка:
40x240 мм PS	1 шт. / SMP-58230-1
40x260 мм PS	1 шт. / SMP-58232-1
40x300 мм PS	1 шт. / SMP-58236-1
40x340 мм PS	1 шт. / SMP-58240-1
40x360 мм PS	1 шт. / SMP-58242-1
40x400 мм PS	1 шт. / SMP-58246-1
40x460 мм PS	1 шт. / SMP-58252-1
40x500 мм PS	1 шт. / SMP-58256-1
40x600 мм PS	1 шт. / SMP-58266-1
40x800 мм PS	1 шт. / SMP-58286-1
40x1000 мм PS	1 шт. / SMP-58306-1
40x1200 мм PS	1 шт. / SMP-58326-1
40x1250 мм PS	1 шт. / SMP-58331-1
50x80 мм PS	1 шт. / SMP-59214-1
50x100 мм PS	1 шт. / SMP-59216-1
50x120 мм PS	1 шт. / SMP-59218-1
50x140 мм PS	1 шт. / SMP-59220-1
50x160 мм PS	1 шт. / SMP-59222-1
50x200 мм PS	1 шт. / SMP-59226-1
50x240 мм PS	1 шт. / SMP-59230-1
50x260 мм PS	1 шт. / SMP-59232-1
50x300 мм PS	1 шт. / SMP-59236-1
50x360 мм PS	1 шт. / SMP-59242-1
50x400 мм PS	1 шт. / SMP-59246-1
50x500 мм PS	1 шт. / SMP-59256-1
50x600 мм PS	1 шт. / SMP-59266-1
50x800 мм PS	1 шт. / SMP-59286-1
50x1000 мм PS	1 шт. / SMP-59306-1
50x1250 мм PS	1 шт. / SMP-59331-1
60x100 мм PS	1 шт. / SMP-60216-1
60x120 мм PS	1 шт. / SMP-60218-1
60x140 мм PS	1 шт. / SMP-60220-1
60x160 мм PS	1 шт. / SMP-60222-1
60x200 мм PS	1 шт. / SMP-60226-1
60x240 мм PS	1 шт. / SMP-60230-1
60x300 мм PS	1 шт. / SMP-60236-1
60x340 мм PS	1 шт. / SMP-60240-1
60x360 мм PS	1 шт. / SMP-60242-1
60x400 мм PS	1 шт. / SMP-60246-1
60x500 мм PS	1 шт. / SMP-60256-1
60x600 мм PS	1 шт. / SMP-60266-1
60x800 мм PS	1 шт. / SMP-60286-1
60x1000 мм PS	1 шт. / SMP-60306-1
60x1200 мм PS	1 шт. / SMP-60326-1
60x1250 мм PS	1 шт. / SMP-60331-1

Пластина соединительная



размер	Поштучная фасовка:
80x100 мм PS	1 шт. / SMP-62216-1
80x160 мм PS	1 шт. / SMP-62222-1
80x200 мм PS	1 шт. / SMP-62226-1
80x240 мм PS	1 шт. / SMP-62230-1
80x260 мм PS	1 шт. / SMP-62232-1
80x300 мм PS	1 шт. / SMP-62236-1
80x340 мм PS	1 шт. / SMP-62240-1
80x360 мм PS	1 шт. / SMP-62242-1
80x400 мм PS	1 шт. / SMP-62246-1
80x500 мм PS	1 шт. / SMP-62256-1
80x600 мм PS	1 шт. / SMP-62266-1
80x800 мм PS	1 шт. / SMP-62286-1
80x1000 мм PS	1 шт. / SMP-62306-1
80x1200 мм PS	1 шт. / SMP-62326-1
80x1250 мм PS	1 шт. / SMP-62331-1
100x200 мм PS	1 шт. / SMP-64226-1
100x240 мм PS	1 шт. / SMP-64230-1
100x260 мм PS	1 шт. / SMP-64232-1
100x300 мм PS	1 шт. / SMP-64236-1
100x360 мм PS	1 шт. / SMP-64242-1
100x400 мм PS	1 шт. / SMP-64246-1
100x500 мм PS	1 шт. / SMP-64256-1
100x600 мм PS	1 шт. / SMP-64266-1
100x800 мм PS	1 шт. / SMP-64286-1
100x1000 мм PS	1 шт. / SMP-64306-1
100x1200 мм PS	1 шт. / SMP-64326-1
100x1250 мм PS	1 шт. / SMP-64331-1
120x200 мм PS	1 шт. / SMP-66226-1
120x240 мм PS	1 шт. / SMP-66230-1
120x260 мм PS	1 шт. / SMP-66232-1
120x300 мм PS	1 шт. / SMP-66236-1
120x360 мм PS	1 шт. / SMP-66242-1
120x400 мм PS	1 шт. / SMP-66246-1
120x500 мм PS	1 шт. / SMP-66256-1
120x600 мм PS	1 шт. / SMP-66266-1
120x800 мм PS	1 шт. / SMP-66286-1
120x1000 мм PS	1 шт. / SMP-66306-1
120x1250 мм PS	1 шт. / SMP-66331-1
140x200 мм PS	1 шт. / SMP-68226-1
140x240 мм PS	1 шт. / SMP-68230-1
140x260 мм PS	1 шт. / SMP-68232-1
140x300 мм PS	1 шт. / SMP-68236-1
140x360 мм PS	1 шт. / SMP-68242-1
140x400 мм PS	1 шт. / SMP-68246-1
140x500 мм PS	1 шт. / SMP-68256-1

Пластина соединительная

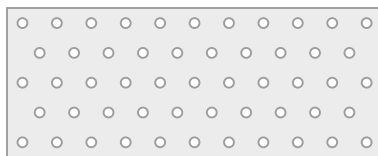

размер	Поштучная фасовка:
140x600 мм PS	1 шт. / SMP-68266-1
140x800 мм PS	1 шт. / SMP-68286-1
140x1000 мм PS	1 шт. / SMP-68306-1
140x1250 мм PS	1 шт. / SMP-68331-1
160x260 мм PS	1 шт. / SMP-70232-1
160x300 мм PS	1 шт. / SMP-70236-1
160x360 мм PS	1 шт. / SMP-70242-1
160x400 мм PS	1 шт. / SMP-70246-1
160x500 мм PS	1 шт. / SMP-70256-1
160x600 мм PS	1 шт. / SMP-70266-1
160x800 мм PS	1 шт. / SMP-70286-1
160x1000 мм PS	1 шт. / SMP-70306-1
160x1250 мм PS	1 шт. / SMP-70331-1
180x260 мм PS	1 шт. / SMP-72232-1
180x300 мм PS	1 шт. / SMP-72236-1
180x360 мм PS	1 шт. / SMP-72242-1
180x400 мм PS	1 шт. / SMP-72246-1
180x500 мм PS	1 шт. / SMP-72256-1
180x600 мм PS	1 шт. / SMP-72266-1
180x800 мм PS	1 шт. / SMP-72286-1
180x1000 мм PS	1 шт. / SMP-72306-1
180x1250 мм PS	1 шт. / SMP-72331-1
200x300 мм PS	1 шт. / SMP-74236-1
200x360 мм PS	1 шт. / SMP-74242-1
200x400 мм PS	1 шт. / SMP-74246-1
200x500 мм PS	1 шт. / SMP-74256-1
200x600 мм PS	1 шт. / SMP-74266-1
200x800 мм PS	1 шт. / SMP-74286-1
200x1000 мм PS	1 шт. / SMP-74306-1
200x1200 мм PS	1 шт. / SMP-74326-1
200x1250 мм PS	1 шт. / SMP-74331-1

Подвес прямой

Используется для крепления потолочных профилей к несущим конструкциям.

Крепится на базовом основании анкерным элементом.

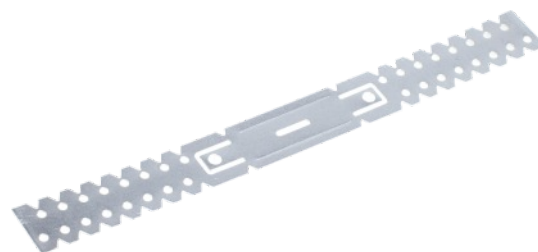
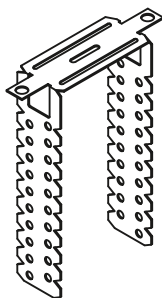

длина x толщина	Картонный короб:
270x0,6 мм	300 шт. / SMC4-25673-300
270x0,7 мм	300 шт. / SMC4-25674-300
300x0,6 мм	300 шт. / SMC4-28673-300
300x0,7 мм	300 шт. / SMC4-28674-300

Проушина для замка прямая

Используется в качестве специальных запорных петель для навесных и тросовых замков в деревянных и металлических дверях и воротах, калитках и решетках, защищающих от несанкционированного доступа

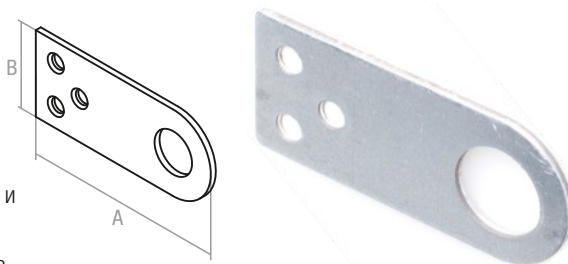

АхВ	Поштучная фасовка:
70x30 мм	1 шт. / SMP-57440-1
90x30 мм	1 шт. / SMP-77440-1

Проушина для замка угловая

Используется в качестве специальных запорных петель для навесных и тросовых замков в деревянных и металлических дверях и воротах, калитках и решетках, защищающих от несанкционированного доступа.

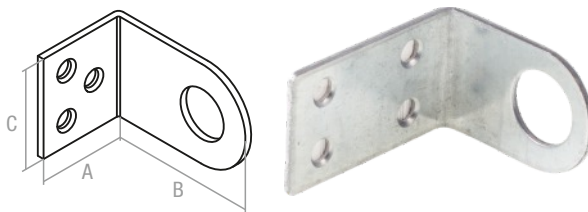

АхВхС	Поштучная фасовка:
25x45x30 мм	1 шт. / SMP-102455-1
50x44x30 мм	1 шт. / SMP-37454-1

НОВИНКА

Соединитель угловой

Угловой соединитель предназначен для углового соединения деревянных элементов при строительстве конструкций и домов. Скрепляется с двух сторон.

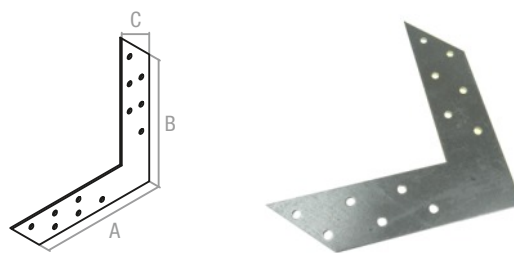

АхВхС	Поштучная фасовка:
120x120x35 мм	1 шт. / SMP-69892-1
145x145x35 мм	1 шт. / SMP-72392-1
175x175x35 мм	1 шт. / SMP-75392-1

Уголок крепежный

Используется для крепления стоек и балок из дерева, крепления деревянных конструкций к бетону при строительстве деревянных домов.

Большие отверстия 11 или 13 мм, маленькие — 5 мм.

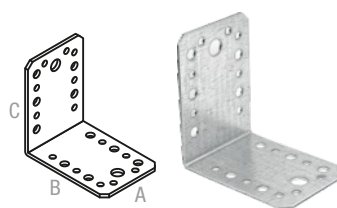

АхВхС	Поштучная фасовка:
35x50x50 мм KU	1 шт. / SMP-28720-1
40x90x90 мм KU	1 шт. / SMP-32725-1
50x70x70 мм KU	1 шт. / SMP-30740-1
50x70x70 мм (толщ. 2,5 мм) KU	1 шт. / SMP-64941-1
65x90x90 мм KU	1 шт. / SMP-32750-1
65x90x90 мм (толщ. 2,5 мм) KU	1 шт. / SMP-66951-1
65x150x150 мм KU	1 шт. / SMP-38750-1
90x105x105 мм KU	1 шт. / SMP-34275-1
90x105x105 мм (толщ. 2,5 мм) KU	1 шт. / SMP-68476-1
100x130x130 мм KU	1 шт. / SMP-36695-1

Уголок крепежный анкерный

Предназначен для соединения деревянных столбов, опор, стоек, колонн при строительстве деревянных конструкций и домов. Диаметр отверстий 5 мм.

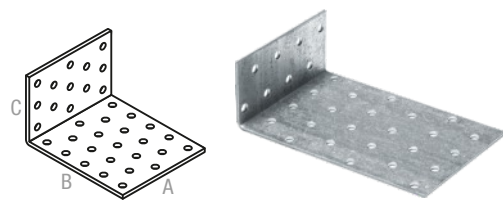

АхВхС	Поштучная фасовка:
40x60x40 мм KUL	1 шт. / SMP-40496-1
40x80x40 мм KUL	1 шт. / SMP-40516-1
40x100x40 мм KUL	1 шт. / SMP-40536-1
40x120x40 мм KUL	1 шт. / SMP-40556-1
40x160x40 мм KUL	1 шт. / SMP-40596-1
40x200x40 мм KUL	1 шт. / SMP-40636-1
40x240x40 мм KUL	1 шт. / SMP-40676-1
40x300x40 мм KUL	1 шт. / SMP-40736-1
40x320x40 мм KUL	1 шт. / SMP-40756-1
40x400x40 мм KUL	1 шт. / SMP-40836-1
80x80x40 мм KUL	1 шт. / SMP-80516-1
80x120x40 мм KUL	1 шт. / SMP-80556-1
80x200x40 мм KUL	1 шт. / SMP-80636-1

Уголок крепежный асимметричный

Предназначен для соединения деревянных столбов, опор, стоек, колонн при строительстве деревянных конструкций и домов. Большие отверстия 11 или 13 мм, маленькие — 5 мм.

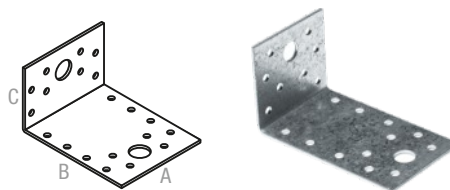

АхВхС	Поштучная фасовка:
35x70x30 мм KUAS	1 шт. / SMP-103083-1
40x140x45 мм KUAS	1 шт. / SMP-18153-1
55x90x55 мм KUAS	1 шт. / SMP-33103-1
55x105x33 мм KUAS	1 шт. / SMP-33118-1
55x105x33 мм (толщ. 2,5 мм) KUAS	1 шт. / SMP-52707-1
65x130x50 мм KUAS	1 шт. / SMP-43143-1
65x140x40 мм KUAS	1 шт. / SMP-43153-1
65x140x40 мм (толщ. 2,5 мм) KUAS	1 шт. / SMP-62742-1
65x250x50 мм KUAS	1 шт. / SMP-43263-1
90x153x55 мм KUAS	1 шт. / SMP-68166-1
90x170x40 мм KUAS	1 шт. / SMP-68183-1
90x170x40 мм (толщ. 2,5 мм) KUAS	1 шт. / SMP-87772-1
100x210x50 мм KUAS	1 шт. / SMP-78223-1

Уголок крепежный под 135°

Используется для крепления вспомогательных и несущих элементов в стропильно-подстропильной системе при строительстве деревянных конструкций и домов.
Большие отверстия 11 или 13 мм, маленькие — 5 мм.

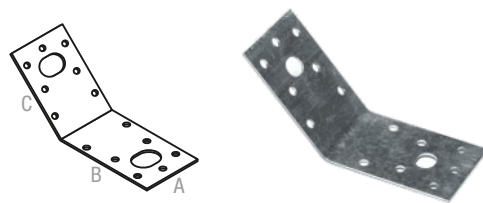

АхВхС	Поштучная фасовка:
35x50x50 мм KUS	1 шт. / SMP-22680-1
40x90x90 мм KUS	1 шт. / SMP-27720-1
55x70x70 мм KUS	1 шт. / SMP-42700-1
65x90x90 мм KUS	1 шт. / SMP-52720-1
65x150x150 мм KUS	1 шт. / SMP-52780-1
90x105x105 мм KUS	1 шт. / SMP-77735-1
100x130x130 мм KUS	1 шт. / SMP-87760-1

Уголок крепежный равносторонний

Используется для для соединения столбов, опор, стоек, колонн, для крепления вспомогательных и несущих элементов при строительстве деревянных конструкций и домов. Диаметр отверстий 5 мм.

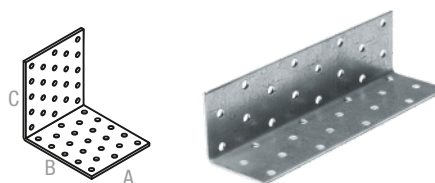

АхВхС	Поштучная фасовка:
20x40x40 мм KUR	1 шт. / SMP-25634-1
40x40x40 мм KUR	1 шт. / SMP-25836-1
40x50x50 мм KUR	1 шт. / SMP-25837-1
40x60x60 мм KUR	1 шт. / SMP-25838-1
40x80x80 мм KUR	1 шт. / SMP-25840-1
40x100x100 мм KUR	1 шт. / SMP-25842-1
50x40x40 мм KUR	1 шт. / SMP-25936-1
50x50x50 мм KUR	1 шт. / SMP-25937-1
50x60x60 мм KUR	1 шт. / SMP-25938-1
50x80x80 мм KUR	1 шт. / SMP-25940-1
50x100x100 мм KUR	1 шт. / SMP-25942-1
60x40x40 мм KUR	1 шт. / SMP-26036-1
60x50x50 мм KUR	1 шт. / SMP-26037-1
60x60x60 мм KUR	1 шт. / SMP-26038-1
60x80x80 мм KUR	1 шт. / SMP-26040-1
60x100x100 мм KUR	1 шт. / SMP-26042-1
60x160x160 мм KUR	1 шт. / SMP-26048-1
80x40x40 мм KUR	1 шт. / SMP-26236-1
80x50x50 мм KUR	1 шт. / SMP-26237-1
80x60x60 мм KUR	1 шт. / SMP-26238-1
80x80x80 мм KUR	1 шт. / SMP-26240-1
80x100x100 мм KUR	1 шт. / SMP-26242-1
80x160x160 мм KUR	1 шт. / SMP-26248-1
100x40x40 мм KUR	1 шт. / SMP-26436-1
100x50x50 мм KUR	1 шт. / SMP-26437-1
100x60x60 мм KUR	1 шт. / SMP-26438-1

Уголок крепежный равносторонний

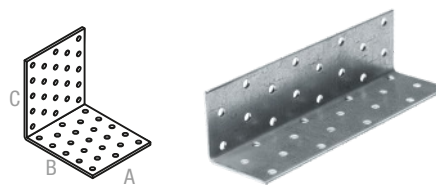

АхВхС	Поштучная фасовка:
100x80x80 мм KUR	1 шт. / SMP-26440-1
100x100x100 мм KUR	1 шт. / SMP-26442-1
100x160x160 мм KUR	1 шт. / SMP-26448-1
120x40x40 мм KUR	1 шт. / SMP-26636-1
120x60x60 мм KUR	1 шт. / SMP-26638-1
120x80x80 мм KUR	1 шт. / SMP-26640-1
120x100x100 мм KUR	1 шт. / SMP-26642-1
120x140x140 мм KUR	1 шт. / SMP-26646-1
120x160x160 мм KUR	1 шт. / SMP-26648-1
120x200x200 мм KUR	1 шт. / SMP-26652-1
140x40x40 мм KUR	1 шт. / SMP-26836-1
140x60x60 мм KUR	1 шт. / SMP-26838-1
140x80x80 мм KUR	1 шт. / SMP-26840-1
140x100x100 мм KUR	1 шт. / SMP-26842-1
140x140x140 мм KUR	1 шт. / SMP-26846-1
140x160x160 мм KUR	1 шт. / SMP-26848-1
140x200x200 мм KUR	1 шт. / SMP-26852-1
160x40x40 мм KUR	1 шт. / SMP-27036-1
160x60x60 мм KUR	1 шт. / SMP-27038-1
160x80x80 мм KUR	1 шт. / SMP-27040-1
160x100x100 мм KUR	1 шт. / SMP-27042-1
160x140x140 мм KUR	1 шт. / SMP-27046-1
160x160x160 мм KUR	1 шт. / SMP-27048-1
160x200x200 мм KUR	1 шт. / SMP-27052-1
180x40x40 мм KUR	1 шт. / SMP-27236-1
180x60x60 мм KUR	1 шт. / SMP-27238-1
180x80x80 мм KUR	1 шт. / SMP-27240-1
180x100x100 мм KUR	1 шт. / SMP-27242-1
180x140x140 мм KUR	1 шт. / SMP-27246-1
180x160x160 мм KUR	1 шт. / SMP-27248-1
180x200x200 мм KUR	1 шт. / SMP-27252-1
200x40x40 мм KUR	1 шт. / SMP-27436-1
200x60x60 мм KUR	1 шт. / SMP-27438-1
200x80x80 мм KUR	1 шт. / SMP-27440-1
200x100x100 мм KUR	1 шт. / SMP-27442-1
200x140x140 мм KUR	1 шт. / SMP-27446-1
200x160x160 мм KUR	1 шт. / SMP-27448-1
200x200x200 мм KUR	1 шт. / SMP-27452-1
1000x40x40 мм KUR	1 шт. / SMP-35436-1
1000x60x60 мм KUR	1 шт. / SMP-35438-1
1000x80x80 мм KUR	1 шт. / SMP-35440-1
1000x100x100 мм KUR	1 шт. / SMP-35442-1
2000x40x40 мм KUR	1 шт. / SMP-45436-1

Уголок крепежный скользящий

Предназначен для крепления несущих элементов стропильно-подстропильной системы при строительстве домов и деревянных конструкций. Длинный вырез позволяет регулировать скрепляемые конструкции. Горизонтальное отверстие позволяет крепить смещаемые опоры. Толщина металла 2 мм. Диаметр отверстий 5 мм.

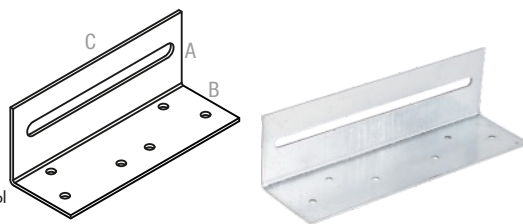

АхВхС	Поштучная фасовка:
40x40x120 мм	1 шт. / SMP-42265-1
60x60x220 мм	1 шт. / SMP-64365-1

Уголок крепежный узкий

Применяется для крепления узких деревянных элементов и вспомогательных узлов. Толщина металла 4 мм.

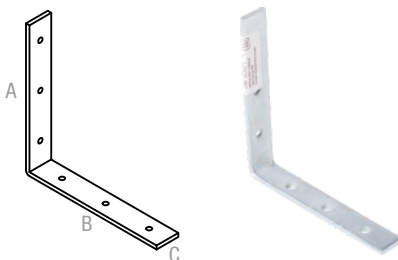

АхВхС	Поштучная фасовка:
100x100x20 мм	1 шт. / SMP-55317-1
125x125x20 мм	1 шт. / SMP-55342-1
150x150x25 мм	1 шт. / SMP-55367-1

Уголок крепежный усиленный

Используется для крепления стоек и балок из дерева, крепления деревянных конструкций к бетону при строительстве деревянных домов. Ребро жёсткости обеспечивает дополнительную прочность и надёжность крепления. Большие отверстия 11 или 13 мм, маленькие — 5 мм.

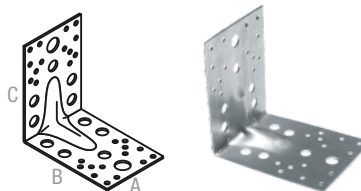

АхВхС	Поштучная фасовка:
35x50x50 мм KUU	1 шт. / SMP-92137-1
40x90x90 мм KUU	1 шт. / SMP-31250-1
55x70x70 мм KUU	1 шт. / SMP-29265-1
55x70x70 мм (толщ. 2,5 мм) KUU	1 шт. / SMP-43776-1
65x90x90 мм KUU	1 шт. / SMP-31275-1
65x90x90 мм (толщ. 2,5 мм) KUU	1 шт. / SMP-45786-1
65x125x125 мм KUU	1 шт. / SMP-34800-1
65x150x150 мм KUU	1 шт. / SMP-37275-1
90x105x105 мм KUU	1 шт. / SMP-97692-1
90x105x105 мм (толщ. 2,5 мм) KUU	1 шт. / SMP-47311-1
100x130x130 мм KUU	1 шт. / SMP-35220-1

Уголок крепежный Z-образный

Используется для крепления стоек и балок из дерева, крепления деревянных конструкций к бетону при строительстве деревянных домов. Большие отверстия 12 мм, маленькие — 5 мм.

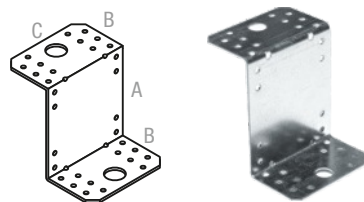

АхВхС	Поштучная фасовка:
70x35x55 мм KUZ	1 шт. / SMP-16578-1
70x35x55 мм (толщ. 2,5 мм) KUZ	1 шт. / SMP-01357-1
90x45x40 мм KUZ	1 шт. / SMP-16598-1
90x45x65 мм KUZ	1 шт. / SMP-26598-1
90x45x65 мм (толщ. 2,5 мм) KUZ	1 шт. / SMP-11377-1
105x55x90 мм KUZ	1 шт. / SMP-16613-1
130x65x100 мм KUZ	1 шт. / SMP-16638-1
150x75x65 мм KUZ	1 шт. / SMP-16658-1
150x75x65 мм (толщ. 2,5 мм) KUZ	1 шт. / SMP-01437-1

Уголок мебельный

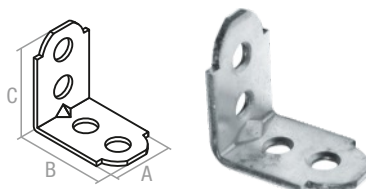

Применяется при креплении конструктивных частей, выполненных из дерева.

АхВхС	Поштучная фасовка:
17x25x25 мм KW 1	1 шт. / SMP-60879-1
17x40x40 мм KW 2	1 шт. / SMP-75879-1
17x50x50 мм KW 3	1 шт. / SMP-85879-1
25x25x25 мм KW 7	1 шт. / SMP-60887-1
25x30x30 мм KW 4,5	1 шт. / SMP-65887-1
30x25x25 мм KW 4	1 шт. / SMP-60892-1
30x30x30 мм KW 6	1 шт. / SMP-65892-1
30x40x40 мм KW 5	1 шт. / SMP-75892-1