



STARFIX[®]
КАТАЛОГ ПРОДУКЦИИ

05/2018

Виды упаковки



Картонный короб

SMW1
320x215x270 мм

SMV2
320x215x135 мм

SMV1
215x160x135 мм

Картонная коробка



SMC1
105x78x88 мм

SMC2
140x78x88 мм

SMC3
210x78x88 мм

Пластиковый контейнер



SMP4
196x130x68 мм

SMP3
196x130x40 мм

SMP2
146x110x48 мм

SMP1
138x85x40 мм

Зип-лок



SMZ1/SMK1
70x100 мм

SMZ2/SMK2
80x120 мм

SMZ3
70x150 мм

SMZ4
70x180 мм

SMK5
100x150 мм

SMK6
120x170 мм

СОДЕРЖАНИЕ

6	Анкерный крепеж
	Анкер забиваемый
	Анкер-клин
	Анкер клиновой
7	Анкер потолочный с ушком
	Анкер рамный
	Анкер с болтом
8	Анкер с Г-образным крюком
	Анкер с гайкой
	Анкер с гайкой, двухраспорный
9	Анкер с кольцом
	Анкер с крюком
	Цанга латунная
10	Химический анкер Arctic
	Химический анкер EASF
	Химический анкер ECO
11	Химический анкер PESF
	Гильза сетч. нейлон. для пустотелых оснований
	Ершик для химического анкера
12	Насадка на картридж универсальная
	Удлинитель насадки
	Шпилька к химическому анкеру SKA
	Саморезы и шурупы
	Саморез для листового металла, острый,
13	Саморез для листового металла, со сверлом,
	Саморез для монтажа ГВЛ к металлу
	Саморез для монтажа ГКЛ к дереву
14	Саморез для монтажа ГКЛ к металлу
15	Саморез для сэндвич-панелей
	Саморез для фасадных систем
16	Саморез кровельный
17	Саморез кровельный, цветной
19	Саморез оконный, острый
20	Саморез оконный, со сверлом
	Саморез с прессшайбой, острый
21	Саморез с прессшайбой, со сверлом
	Саморез с прессшайбой, со сверлом, цветной
22	Шуруп по бетону
	Шуруп по бетону, для дюбеля GOK, керам. покр.
23	Шуруп по металлу, для дюбеля GOK, керам. покр.
	Шуруп, полусферическая головка, DIN 7981
24	Шуруп универсальный, желтый цинк
25	Шуруп шестигранный DIN 571
27	Шуруп-шпилька
	Метрический крепеж
	Болт мебельный с квадратом DIN 603

28	Болт шестигранный DIN 933, кл. пр. 5,8
32	Болт шестигранный DIN 933, кл. пр. 8,8
33	Болт шестигранный с гайкой и шайбами
	Винт барашковый DIN 316
34	Винт для мебельной фурнитуры DIN 967
	Винт, полусферическая головка DIN 7985
35	Винт, потайная головка DIN 965
37	Винт с внутренним шестигранником DIN 912
38	Гайка барашковая DIN 315
	Гайка врезная DIN 1624
	Гайка колпачковая DIN 1587
39	Гайка со стопорным кольцом DIN 985
	Гайка с фланцем DIN 6923
	Гайка удлиняющая (соединительная) DIN 9334
40	Гайка шестигранная DIN 934
	Шайба гровер DIN 127
41	Шайба плоская, оцинкованная DIN 125
42	Шайба плоская, оцинкованная, увелич. DIN 9021
43	Шпилька резьбовая DIN 9035
	Дюбельная техника
	Дюбель-гвоздь для монтажного пистолета
	Дюбель-гвоздь металлический HD
44	Дюбель-гвоздь, полипропилен, гриб
	Дюбель-гвоздь, полипропилен, потай
45	Дюбель для газосиликатных блоков
	Дюбель для пенобетона
	Дюбель для теплоизоляции
46	Дюбель для хомута-стяжки
	Дюбель кровельный (GOK)
47	Дюбель кровельный винтовой
	Дюбель металлический для ГКЛ DRIVA
	Дюбель металлич. для пустотелых конструкций
48	Дюбель металлич. для пустотелых констр. Г-образн.
	Дюбель металлич. для пустотелых констр. С-образн.
	Дюбель пластиковый для ГКЛ DRIVA
	Дюбель пластиковый для ГКЛ DRIVA со сверлом
49	Дюбель пластм/ для пустотелых конструкций
	Дюбель рамный без шурупа
	Дюбель рамный нейлон, гриб, с шурупом
50	Дюбель рамный нейлон, потай, с шурупом
	Дюбель распорный тип К
	Дюбель распорный тип N, нейлон
51	Дюбель распорный тип S
	Дюбель распорный тип Т
52	Дюбель распорный тип U
	Дюбель распорный тип U, с бортиком
53	Дюбель распорный, четырехсегментный
	Дюбель с Г-образным крючком
	Дюбель с С-образным крючком

54	Дюбель складной пружинный, полукольцо Дюбель-хомут для круглого кабеля Дюбель-хомут для прямоугольного кабеля Закрепа	71	Заглушка для анкера рамного Заглушка для конфирмата Заглушка для самореза PH2 Заглушка для труб квадратная
55	Шайба для теплоизоляции Заклепки Заклепка вытяжная цветная	72	Заглушка для труб круглая Заглушка для труб прямоугольная Заглушка под отверстие Кляймер
56	Заклепка вытяжная	73	Конфирмат, внутренний шестигранник Крючок Г-образный Крючок О-образный
57	Заклепка резьбовая потай бортик Заклепка резьбовая цилиндрический бортик	74	Крючок С-образный Набор для крепления раковины Набор для крепления унитаза Площадка для хомута-стяжки
58	Гвозди Гвоздь декоративный Гвоздь ершениый Гвоздь строительный	75	Площадка для хомута-стяжки, самоклеящаяся Площадка для хомута-стяжки, усиленная Серьга для кабеля Скоба для крепления круглого кабеля
59	Гвоздь толевой Гвоздь финишный Гвоздь шиферный	76	Скоба для крепления прямоугольного кабеля Скоба строительная Уголок мебельный пластиковый
60	Хомуты Хомут для крепления сантехнических труб Набор для крепления сантехнических труб	77	Фиксатор арматуры «Звездочка» Фиксатор арматуры «Опора для сыпучих грузов» Фиксатор арматуры «Потолочная опора» Фиксатор арматуры «Стойка»
61	Хомут-стяжка Хомут-стяжка с монтажным отверстием	78	Фиксатор арматуры «Стульчик» Фиксатор задней стенки Шайба для кровельного самореза Шайба для поликарбоната
62	Хомут червячный DIN 3017	79	Шплинт Шкант мебельный деревянный Перфорированный крепеж Держатель балки
63	Такелаж Блок одинарный ВК-simplex Блок двойной ВК-duplex Вертлюг кольцо-кольцо	80	Крепеж Т-образный Кронштейн забора внутренний Кронштейн забора внешний Кронштейн П-образный
64	Вертлюг кольцо-открытый конец Зажим для стальных канатов DIN 741 Зажим для стальных канатов, одинарный	81	Лента монтажная перфорированная Лента перфорированная волна Лента перфорированная для теплых полов
65	Зажим для стальных канатов, двойной Зажим для троса алюминиевый Карабин винтовой	82	Лента перфорированная прямая Лента перфорированная тарная Опора балки Опора балки универсальная
66	Карабин пожарный Коуш DIN 6899 Крючок S-образный	83	Опора бруса закрытая Опора бруса раскрытая Опора регулируемая
67	Рым-болт DIN 580 Рым-гайка DIN 582 Скоба такелажная	84	Опора скользящая для стропил
68	Соединитель цепи Талреп кольцо-кольцо DIN 1480 Талреп крюк-кольцо DIN 1480		
69	Талреп крюк-крюк DIN 1480 Трос стальной в ПВХ DIN 3055 Трос стальной круглопрядный DIN 3055		
70	Цепь длиннозвенная DIN 763 Цепь короткозвенная DIN 766 Специальный крепеж Винт-стяжка мебельный		

84	Основание столба анкерное Основание столба забивное	99	Петля рояльная Петля-стрела Петля-стрела фигурная
85	Пластина гвоздевая Пластина крепежная Пластина оконная	100	Петля универсальная Петля универсальная неврезная Петля фигурная Планка заветрки врезной Подвеска мебельная
86	Пластина соединительная	101	Проушина для замка прямая Проушина для замка угловая Пружина дверная Ролик выкатной Ролик опорный малый
87	Подвес прямой Профиль монтажный Соединитель профиля (краб) Соединитель профиля (лаг)	102	Ручка завертки врезной Ручка-кнопка Ручка «Кольцо» Ручка откидная Ручка-скоба Ручка-скоба банная Ручка-скоба банная точено-резная
88	Соединитель угловой Траверса монтажная Уголок для бетона Уголок крепежный	103	Ручка-скоба «Винтаж» Ручка-скоба витая Ручка-скоба «Дебют 2» ручка-скоба «Декор» Ручка-скоба плоская Ручка-скоба резная
89	Уголок крепежный анкерный Уголок крепежный асимметричный Уголок крепежный под 135°	104	Ручка-скоба «Техно» Ручка-скоба цельнотянутая Уголок оконный Уголок фигурный Шпингалет
90	Уголок крепежный равносторонний	105	Алфавитный указатель
91	Уголок крепежный скользящий Уголок крепежный узкий Уголок крепежный усиленный		
92	Уголок крепежный Z-образный Уголок мебельный Удлинитель профиля		
93	Скобяные изделия Завертка врезная Завертка форточная Задвижка дверная Задвижка дверная Г-образная Задвижка дверная круглая Задвижка дверная плоская		
94	Задвижка дверная с проушиной Зацеп для роликов Кронштейн мебельный Кронштейн с ребром жесткости		
95	Крючок ветровой Крючок-вешалка		
96	Крючок дверной Накладка амбарная Накладка дверная Ограничитель открывания окна Опора Опора для перил		
97	Петля ввертная Петля ввертная дверная петля гаражная с шаром		
98	Петля карточная Петля левая Петля правая		

АНКЕРНЫЙ КРЕПЕЖ

Анкер забиваемый

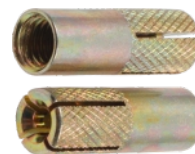

Используется при ответственном монтаже (при больших нагрузках), при креплении тяжеловесных конструкций, кабельных трасс, консолей, ворот и т.п. к полнотелому бетону, природному строительному камню, полнотелому кирпичу.

АхВхС, мм	Поштучно
M6x8x25	1 шт. · SMP-44201-1
M8x10x30	1 шт. · SMP-46206-1
M10x12x40	1 шт. · SMP-48216-1
M12x16x50	1 шт. · SM-52226
M16x20x64	1 шт. · SMP-56240-1
M20x25x80	1 шт. · SMP-61256-1

Анкер-клин

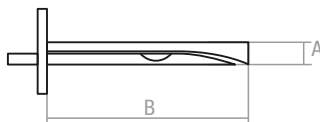

Используется для сквозного монтажа подвесных систем. При забивании распорного гвоздя анкер расклинивается в стенках просверленного отверстия. Быстрый и лёгкий монтаж позволяет экономить время. Применяется при монтаже подвесных потолков, кабель-каналов, воздуховодов, для крепления в бетон, природный камень, полнотелый кирпич.

АхВ, мм	Поштучно
M6x37	1 шт. · SMP-83693-1
M6x65	1 шт. · SMP-83721-1

Анкер клиновой

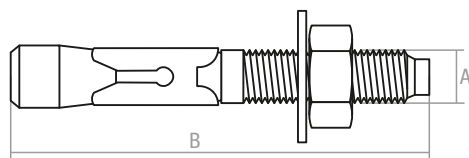

Используется для крепления тяжеловесных конструкций, кабельных трасс, несущих консолей, перильных ограждений и т.п. методом сквозного монтажа к полнотелому бетону, природному строительному камню, полнотелому кирпичу.

АхВ, мм	Поштучно	АхВ, мм	Поштучно	АхВ, мм	Поштучно
M6x40	1 шт. · SMP-49885-1	M10x95	1 шт. · SMP-53940-1	M20x125	1 шт. · SMP-63970-1
M6x85	1 шт. · SMP-49930-1	M10x120	1 шт. · SMP-53965-1	M20x160	1 шт. · SMP-64005-1
M6x95	1 шт. · SMP-49940-1	M12x70	1 шт. · SM-55915	M20x200	1 шт. · SMP-64045-1
M8x50	1 шт. · SMP-51895-1	M12x100	1 шт. · SMP-55945-1	M20x300	1 шт. · SMP-64145-1
M8x70	1 шт. · SMP-51915-1	M12x120	1 шт. · SMP-55965-1		
M8x80	1 шт. · SMP-51925-1	M12x135	1 шт. · SMP-55980-1		
M8x95	1 шт. · SMP-51940-1	M12x150	1 шт. · SMP-55995-1		
M8x105	1 шт. · SMP-51950-1	M16x105	1 шт. · SMP-59950-1		
M8x120	1 шт. · SMP-51965-1	M16x140	1 шт. · SMP-59985-1		
M10x65	1 шт. · SMP-53910-1	M16x180	1 шт. · SMP-50025-1		
M10x80	1 шт. · SMP-53925-1	M16x220	1 шт. · SMP-50065-1		

Анкер потолочный с ушком

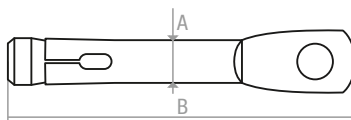

Предназначен для крепления канатов, цепей, тросов, электрокабелей, светильников, подвесных потолков и т.п. к бетону и полнотелому кирпичу.

АхВ, мм	Поштучно
M6x60	1 шт. · SMP-74813-1

Анкер рамный

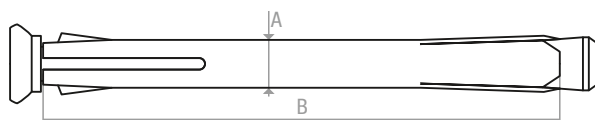

Предназначен для крепления деревянных, металлических рам и деревянных коробок к бетонному основанию, строительному камню, полнотелому и пустотелому кирпичу.

АхВ, мм	Картонный короб	Поштучно
8x72	5 кг · SMV1-70478-5	1 шт. · SM-70478
8x92	5 кг · SMV1-70498-5	1 шт. · SMP-70498-1
8x112	5 кг · SMV1-70518-5	1 шт. · SM-70518
8x132	5 кг · SMV1-70538-5	1 шт. · SMP1-70538-1
8x152	5 кг · SMV1-70558-5	1 шт. · SMP1-70558-1
8x172	5 кг · SMV1-70578-5	1 шт. · SMP1-70578-1
10x52	5 кг · SMV1-72458-5	1 шт. · SM-78677
10x72	5 кг · SMV1-72478-5	1 шт. · SM-72478
10x92	5 кг · SMV1-72498-5	1 шт. · SM-72498
10x112	5 кг · SMV1-72518-5	1 шт. · SM-72518
10x132	5 кг · SMV1-72538-5	1 шт. · SM-72538
10x152	5 кг · SMV1-72558-5	1 шт. · SM-72558
10x182	5 кг · SMV1-72588-5	1 шт. · SM-72588
10x202	5 кг · SMV1-72608-5	1 шт. · SM-72608

Анкер с болтом

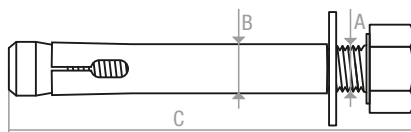

Используется для крепления тяжелых конструкций к полнотелому бетону, природному строительному камню, полнотелому кирпичу. Может применяться для крепления к тонким бетонным перегородкам.

АхВхС, мм	Поштучно	АхВхС, мм	Поштучно	АхВхС, мм	Поштучно
M6x8x45	1 шт. · SMP-24770-1	M8x10x110	1 шт. · SMP-26835-1	M10x12x160	1 шт. · SMP-28885-1
M6x8x60	1 шт. · SMP-24785-1	M8x10x120	1 шт. · SMP-26845-1	M16x20x120	1 шт. · SMP-36845-1
M6x8x80	1 шт. · SMP-24805-1	M8x10x130	1 шт. · SMP-26855-1	M16x20x160	1 шт. · SMP-36885-1
M6x8x90	1 шт. · SMP-24815-1	M8x10x140	1 шт. · SMP-26865-1	M16x20x200	1 шт. · SMP-36925-1
M8x10x50	1 шт. · SMP-26775-1	M8x10x150	1 шт. · SMP-26875-1		
M8x10x60	1 шт. · SMP-26785-1	M10x12x65	1 шт. · SMP-28790-1		
M8x10x75	1 шт. · SMP-26800-1	M10x12x80	1 шт. · SMP-28805-1		
M8x10x80	1 шт. · SMP-26805-1	M10x12x100	1 шт. · SMP-28825-1		
M8x10x85	1 шт. · SMP-26810-1	M10x12x110	1 шт. · SMP-28835-1		
M8x10x100	1 шт. · SMP-26825-1	M10x12x120	1 шт. · SMP-28845-1		
M8x10x110	1 шт. · SMP-26835-1	M10x12x130	1 шт. · SMP-28855-1		

Анкер с Г-образным крюком

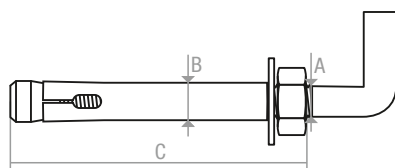

Предназначен для крепления тяжелых изделий к вертикальным поверхностям.

АхВхС, мм	Поштучно
М6х8х40	1 шт. · SMP-51860-1
М6х8х60	1 шт. · SMP-51880-1

Анкер с гайкой

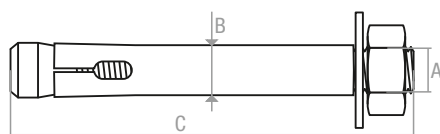

Используется для крепления тяжелых конструкций, кабельных трасс, несущих консолей и т.д. методом сквозного монтажа к полнотелому бетону, природному строительному камню, полнотелому кирпичу. Может применяться для крепления к тонким бетонным перегородкам.

АхВхС, мм	Поштучно	АхВхС, мм	Поштучно	АхВхС, мм	Поштучно
М6х8х25	1 шт. · SMP-60557-1	М10х12х60	1 шт. · SMP-64592-1	М12х16х111	1 шт. · SMP-68643-1
М6х8х40	1 шт. · SMP-60572-1	М10х12х75	1 шт. · SMP-64607-1	М12х16х147	1 шт. · SMP-68679-1
М6х8х65	1 шт. · SMP-60597-1	М10х12х99	1 шт. · SMP-64631-1	М12х16х180	1 шт. · SMP-68712-1
М6х8х85	1 шт. · SM-60617	М10х12х129	1 шт. · SMP-64661-1	М12х16х200	1 шт. · SMP-68732-1
М6х8х100	1 шт. · SM-60632	М10х12х150	1 шт. · SMP-64682-1	М12х16х220	1 шт. · SMP-68752-1
М6х8х120	1 шт. · SMP-60652-1	М10х12х180	1 шт. · SMP-64712-1	М12х16х250	1 шт. · SMP-68782-1
М8х10х40	1 шт. · SM-62572	М10х12х200	1 шт. · SMP-64732-1	М12х16х300	1 шт. · SMP-68832-1
М8х10х50	1 шт. · SM-62582	М10х12х220	1 шт. · SMP-64752-1	М12х16х350	1 шт. · SMP-68882-1
М8х10х60	1 шт. · SMP-62592-1	М10х12х250	1 шт. · SMP-64782-1	М12х16х400	1 шт. · SMP-68932-1
М8х10х77	1 шт. · SMP-62609-1	М10х12х280	1 шт. · SMP-64812-1	М16х20х75	1 шт. · SMP-72607-1
М8х10х97	1 шт. · SM-62629	М10х12х300	1 шт. · SMP-64832-1	М16х20х110	1 шт. · SMP-72642-1
М8х10х125	1 шт. · SM-62657	М12х14х100	1 шт. · SMP-66632-1	М16х20х150	1 шт. · SMP-72682-1
М8х10х130	1 шт. · SMP-62662-1	М12х14х120	1 шт. · SMP-66652-1	М16х20х200	1 шт. · SMP-72732-1
М8х10х150	1 шт. · SMP-62682-1	М12х14х150	1 шт. · SMP-66682-1	М16х20х250	1 шт. · SMP-72782-1
М8х10х180	1 шт. · SMP-62712-1	М12х14х200	1 шт. · SMP-66732-1	М16х20х300	1 шт. · SMP-72832-1
М8х10х200	1 шт. · SMP-62782-1	М12х14х250	1 шт. · SMP-66782-1	М16х20х350	1 шт. · SMP-72882-1
М8х10х250	1 шт. · SMP-62732-1	М12х16х65	1 шт. · SMP-68597-1		

Анкер с гайкой, двухраспорный

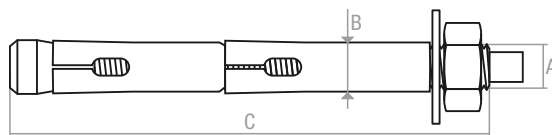

Используется для крепления тяжелых конструкций к полнотелому бетону, природному строительному камню, полнотелому кирпичу.



АхВхС, мм	Поштучно	АхВхС, мм	Поштучно	АхВхС, мм	Поштучно
М6х10х100	1 шт. · SMP-66958-1	М8х12х200	1 шт. · SMP-69058-1	М12х16х120	1 шт. · SMP-72978-1
М6х10х150	1 шт. · SMP-67008-1	М8х12х250	1 шт. · SMP-69108-1	М12х16х200	1 шт. · SMP-73058-1
М8х12х100	1 шт. · SMP-68958-1	М8х12х350	1 шт. · SMP-69208-1	М12х16х250	1 шт. · SMP-73108-1
М8х12х120	1 шт. · SMP-68978-1	М10х14х100	1 шт. · SMP-70958-1	М12х16х350	1 шт. · SMP-73208-1
М8х12х150	1 шт. · SMP-69008-1	М10х14х200	1 шт. · SMP-71058-1	М12х20х300	1 шт. · SMP-77158-1
М8х12х180	1 шт. · SMP-69038-1	М10х14х250	1 шт. · SMP-71108-1		

Анкер с кольцом

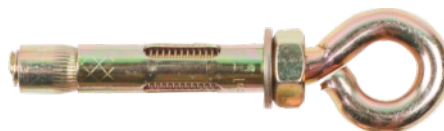
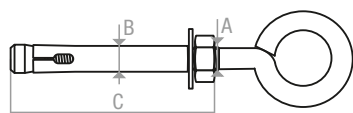

Используется для крепления тяжелых конструкций к полнотелому бетону, природному строительному камню, полнотелому кирпичу. Может применяться для крепления к тонким бетонным перегородкам.

АхВхС, мм	Поштучно	АхВхС, мм	Поштучно
M6x8x40	1 шт. · SMP-42227-1	M8x10x100	1 шт. · SMP-44287-1
M6x8x60	1 шт. · SMP-42247-1	M10x12x70	1 шт. · SMP-46257-1
M8x10x50	1 шт. · SMP-44237-1	M10x12x100	1 шт. · SMP-46287-1
M8x10x60	1 шт. · SMP-44247-1	M10x12x130	1 шт. · SMP-46317-1
M8x10x80	1 шт. · SMP-44267-1	M12x16x110	1 шт. · SMP-50297-1

Анкер с крюком

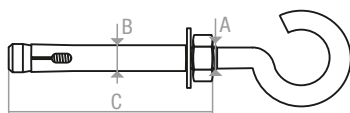

Используется для крепления тяжелых конструкций к полнотелому бетону, природному строительному камню, полнотелому кирпичу.

АхВхС, мм	Поштучно	АхВхС, мм	Поштучно
M6x8x40	1 шт. · SMP-95672-1	M10x12x100	1 шт. · SMP-99732-1
M6x8x60	1 шт. · SMP-95692-1	M10x12x130	1 шт. · SMP-97692-1
M8x10x60	1 шт. · SMP-97692-1	M12x20x75	1 шт. · SMP-17707-1
M8x10x80	1 шт. · SMP-97712-1	M12x16x110	1 шт. · SMP-103742-1
M8x10x100	1 шт. · SMP-97732-1	M12x16x130	1 шт. · SMP-103762-1
M10x12x70	1 шт. · SMP-99702-1		

Цанга латунная

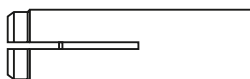

Применяется для крепления к различным основаниям (камню, бетону, кирпичу) разнообразного оборудования и материалов.

резьба	Картонная коробка	Зип-лок
M6	100 шт. · SMC1-97529-100	5 шт. · SMZ1-97529-5
M8	100 шт. · SMC1-97531-100	5 шт. · SMZ1-97531-5
M10	50 шт. · SMC1-97533-50	5 шт. · SMZ1-97533-5
M12	50 шт. · SMC2-97535-50	5 шт. · SMZ1-97535-5
M16	25 шт. · SMC2-97539-25	5 шт. · SMZ2-97539-5

Химический анкер Arctic SF

Двухкомпонентный химический состав на основе синтетической эпокси-акриловой смолы не содержащей стирол и не имеющий запаха. Применяется в сочетании с металлическими анкерными элементами(резьбовыми шпильками, фундаментными болтами, арматурными прутками). Предназначен для анкерных креплений при низких температурах до -18 °С. в тяжелом и легком бетонах, природном камне, различных видах кирпича(керамического и силикатного), в пустотелых материалах. Содержит специальные компоненты и добавки для ускорения химической реакции, обеспечивающие сокращение времени отверждения, что необходимо при работе в условиях отрицательных температур.

- Не требуется специальный пистолет. Подходит обычный для герметика.
- Водонепроницаемое соединение.
- Не полностью израсходованный картридж может храниться с закрытой крышкой и быть использован с новым смесителем.



Поштучно

300 мл

1 шт. · SMP-73503-1

Химический анкер EASF

Двухкомпонентный химический состав на основе синтетической эпокси-акриловой смолы, не содержащий стирол и не имеющий запаха. Применяется в сочетании с металлическими анкерными элементами(резьбовыми шпильками, фундаментными болтами, арматурными прутками). Предназначен для осуществления анкерных креплений под высокие нагрузки в тяжелом и легком бетоне, железобетоне и природном камне.

- Не требуется специальный пистолет. Подходит обычный для герметика.
- Водонепроницаемое соединение.
- Не полностью израсходованный картридж может храниться с закрытой крышкой и быть использован с новым смесителем.



Поштучно

300 мл

1 шт. · SMP-70666-1

Химический анкер ESO

Универсальный экономичный анкер для неотчетственных анкерных креплений. Предназначен для наружных работ. Двухкомпонентный химический состав на основе синтетической быстротвердеющей полиэстерной смолы. Применяется в сочетании с металлическими анкерными элементами(резьбовыми шпильками, фундаментными болтами, арматурными прутками). Предназначен для осуществления анкерных креплений в бетоне, полнотелом и пустотелом кирпиче, в различных видах ячеистых бетонов(газобетон, пенобетон, керамзитобетон). При установке анкера в пустотелые основания используются металлические и нейлоновые сетчатые гильзы для получения наибольшей площади зацепления за перегородки пустотелого материала.

- Не требуется специальный пистолет. Подходит обычный для герметика.
- Водонепроницаемое соединение.
- Не полностью израсходованный картридж может храниться с закрытой крышкой и быть использован с новым смесителем.



Поштучно

300 мл

1 шт. · SMP-33178-1

Химический анкер PESF

Двухкомпонентный химический состав на основе синтетической быстротвердеющей полиэфирной смолы, не содержащий стирол и не имеющий запаха. Применяется в сочетании с металлическими анкерными элементами (резьбовыми шпильками, фундаментными болтами, арматурными прутками). Предназначен для осуществления анкерных креплений в бетоне, полнотелом и пустотелом кирпиче, в различных видах ячеистых бетонов (газобетон, пенобетон, керамзитобетон). При установке анкера в пустотелые основания используются металлические и нейлоновые сетчатые гильзы для получения наибольшей площади зацепления за перегородки пустотелого материала.

- Не требуется специальный пистолет. Подходит обычный для герметика.
- Водонепроницаемое соединение.
- Не полностью израсходованный картридж может храниться с закрытой крышкой и быть использован с новым смесителем.



Поштучно

300 мл 1 шт. · SMP-98511-1

Гильза сетчатая нейлоновая для пустотелых оснований

Сетчатая гильза применяется в креплениях с использованием химических анкеров в пустотелом кирпиче. Это пластиковое изделие обеспечивает рациональный расход пасты в отверстии. Пластиковая сетчатая гильза содержит в себе крышку с отверстием для центрирования резьбовой шпильки, что очень удобно при установке металлического стержня.

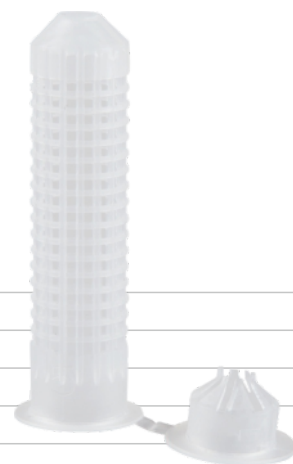

размер, мм

Поштучно

12x50	1 шт. · SMP-73135-1
12x80	1 шт. · SMP-73165-1
16x85	1 шт. · SMP-77170-1
16x130	1 шт. · SMP-77215-1
20x85	1 шт. · SMP-81170-1

Ершик для химического анкера



Применяется для очистки отверстий перед применением химического анкера.

АхВхС, мм

Поштучно

10x80x300	1 шт. · SMP-84132-1
13x80x300	1 шт. · SMP-87132-1
18x80x300	1 шт. · SMP-92132-1
28x80x300	1 шт. · SMP-76932-1

Насадка на картридж универсальная



Специальная насадка обеспечивает правильное и полное перемешивание компонентов инъекционной массы.

Поштучно

300 / 400 мл 1 шт. · SMP-91025-1

Удлинитель насадки

Применяется совместно с химическими насадками для их удлинения.

Поштучно

1 шт. · SMP-43178-1



Шпилька к химическому анкеру SKA

Применяется для бетона, армированного бетона, легкобетонного блока, пустотелого блока, сплошного блока, камня, гранита, пустотелого кирпича, керамблока, сплошного кирпича, ракушечника.

Поштучно

8x100 мл	1 шт. · SMP-32994-1
10x130 мл	1 шт. · SMP-35024-1
10x190 мл	1 шт. · SMP-35084-1
12x160 мл	1 шт. · SMP-37054-1
12x220 мл	1 шт. · SMP-37114-1
20x260 мл	1 шт. · SMP-45154-1



САМОРЕЗЫ И ШУРУПЫ

Саморез для листового металла, острый

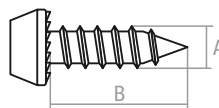

Применяется для монтажных работ, соединения элементов листового металла, тонколистовой стали. Позволяет просверливать сталь до 0,9 мм.

	АхВ, мм	Картонный короб	Картонная коробка	Пластиковый контейнер	Зип-лок
цинк	3,5x9,5	30 000 шт. · SM-66628-30000	1000 шт. · SMC1-66628-1000	250 шт. · SMP1-66628-250	50 шт. · SMZ1-66628-50
	3,5x11	26 000 шт. · SM-66544-26000	1000 шт. · SMC1-53541-1000	300 шт. · SMP1-53541-300	50 шт. · SMZ1-53541-50
фосфат	3,5x9,5	5 кг · SMV1-51898-5 30 000 шт. · SM-20475-30000	1000 шт. · SMC1-51898-1000	250 шт. · SMP1-51898-250	50 шт. · SMZ1-51898-50
	3,5x11	5 кг · SMV1-51814-5 26 000 шт. · SM-20477-26000	1000 шт. · SMC1-51814-1000	250 шт. · SMP1-51814-250	50 шт. · SMZ1-51814-50
	3,8x11	25 000 шт. · SM-23391-25000	1000 шт. · SMC1-54814-1000	200 шт. · SMP1-54814-200	50 шт. · SMZ1-54814-50

Саморез для листового металла, со сверлом

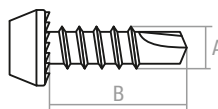

Применяется для монтажных работ, соединения элементов листового металла, тонколистовой стали. Позволяет просверливать сталь до 2 мм.

	АхВ, мм	Картонный короб	Картонная коробка	Пластиковый контейнер	Зип-лок
цинк	3,5х9,5	30 000 шт. · SM-53625-30000	1000 шт. · SMC1-53625-1000	250 шт. · SMP1-53625-250	50 шт. · SMZ1-53625-50
	3,5х11	26 000 шт. · SM-53541-26000	1000 шт. · SMC1-66544-1000	300 шт. · SMP1-66544-300	50 шт. · SMZ1-66544-50
фосфат	3,5х9,5	5 кг · SMV1-83827-5 30 000 шт. · SM-88766-30000	1000 шт. · SMC1-83827-1000	250 шт. · SMP1-83827-250	50 шт. · SMZ1-83827-50
	3,5х11	5 кг · SMV1-83743-5 26 000 шт. · SM-83768-26000	1000 шт. · SMC1-83743-1000	250 шт. · SMP1-83743-250	50 шт. · SMZ1-83743-50
	3,8х11	25 000 шт. · SM-91682-25000	1000 шт. · SMC1-86743-1000	200 шт. · SMP1-91682-200	50 шт. · SMZ1-91682-50

Саморез для монтажа ГВЛ к металлу

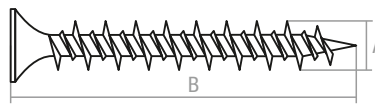

Применяется для монтажа гипсоволоконных листов к профилям из листового металла.

	АхВ, мм	Картонная коробка	Пластиковый контейнер
	3,9х19	1000 шт. · SMC1-87836-1000	250 шт. · SMP1-87836-250
	3,9х25	500 шт. · SMC2-87842-500	150 шт. · SMP1-87842-250
	3,9х30	500 шт. · SMC2-87847-500	100 шт. · SMP1-87847-100
	3,9х35	500 шт. · SMC2-87852-500	100 шт. · SMP1-87852-100
	3,9х45	300 шт. · SMC2-87862-300	100 шт. · SMP2-87862-100

Саморез для монтажа ГКЛ к дереву

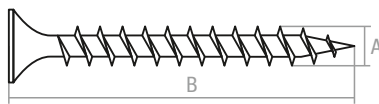

Применяется для монтажа гипсокартонных листов на деревянные основания.

	АхВ, мм	Картонный короб	Картонная коробка	Пластиковый контейнер	Зип-лок
	3,5х16	5 кг · SMV1-29283-5	1000 шт. · SMC1-29283-1000	300 шт. · SMP1-29283-300	100 шт. · SMZ1-29283-100
		25 000 шт. · SM-29283-25000			
	3,5х19	5 кг · SMV1-29286-5	1000 шт. · SMC1-29286-1000	300 шт. · SMP1-29286-300	100 шт. · SMZ1-29286-100
		22 000 шт. · SM-29286-22000			
	3,5х25	5 кг · SMV1-29292-5	1000 шт. · SMC2-29292-1000	200 шт. · SMP1-29292-200	100 шт. · SMZ1-29292-100
		17 000 шт. · SM-29292-17000			
	3,5х32	5 кг · SMV1-29299-5	1000 шт. · SMC3-29299-1000	250 шт. · SMP2-29299-250	100 шт. · SMZ3-29299-100
	3,5х35	5 кг · SMV1-29302-5	1000 шт. · SMC3-29302-1000	250 шт. · SMP2-29302-250	50 шт. · SMZ2-29302-50
		13 000 шт. · SM-29302-13000			
	3,5х41	5 кг · SMV1-29308-5	500 шт. · SMC3-29308-500	150 шт. · SMP2-29308-150	50 шт. · SMZ2-29308-50
		10 000 шт. · SM-29308-10000			
	3,5х45	5 кг · SMV1-29312-5	500 шт. · SMC3-29312-500	150 шт. · SMP2-29312-150	50 шт. · SMZ3-29312-50
		9 000 шт. · SM-29312-9000			
	3,5х51	5 кг · SMV1-29318-5	500 шт. · SMC3-29318-500	150 шт. · SMP2-29318-150	50 шт. · SMZ3-29318-50
		7 500 шт. · SM-29318-7500			



Саморез для монтажа ГКЛ к дереву

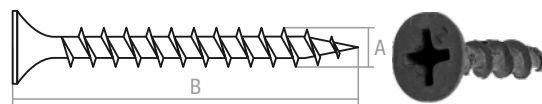

АхВ, мм	Картонный короб	Картонная коробка	Пластиковый контейнер	Зип-лок
3,5x55	5 кг · SMV2-29322-5 6 500 шт. · SM-29322-6500	250 шт. · SMC3-29322-250	100 шт. · SMP2-29322-100	50 шт. · SMZ3-29322-50
3,8x64	5 кг · SMV2-32331-5 7 000 шт. · SM-32331-7000	250 шт. · SMC2-32331-250	100 шт. · SMP2-32331-100	10 шт. · SMZ1-32331-10
3,8x70	5 кг · SMV2-32337-5 6 000 шт. · SM-32337-6000	250 шт. · SMC3-32337-250	100 шт. · SMP2-32337-100	10 шт. · SMZ2-32337-10
4,2x70	5 кг · SMV2-36337-5 6 000 шт. · SM-36337-6000	250 шт. · SMC3-36337-250	80 шт. · SMP2-36337-80	
4,2x76	5 кг · SMV2-36343-5 5 000 шт. · SM-36343-5000	250 шт. · SMC3-36343-250	60 шт. · SMP2-36343-60	10 шт. · SMZ2-36343-10
4,2x89	5 кг · SMV2-36356-5 4 500 шт. · SM-36356-4500	100 шт. · SMC2-36356-100 250 шт. · SMC3-36356-250	50 шт. · SMP2-36356-50	
4,2x95	4 000 шт. · SM-36362-4000	100 шт. · SMC2-42362-100	30 шт. · SMP2-42362-30	
4,8x102	5 кг · SMV2-42369-5 2 500 шт. · SM-42369-2500	100 шт. · SMC2-42369-100	50 шт. · SMP3-42369-50	
4,8x115	5 кг · SMV2-42382-5 2 500 шт. · SM-42382-2500	100 шт. · SMC3-42382-100	30 шт. · SMP3-42382-30	
4,8x120	5 кг · SMV2-42387-5 2 500 шт. · SM-42387-2500	100 шт. · SMC2-42387-100	50 шт. · SMP3-42387-50	
4,8x129	5 кг · SMV2-42396-5 2 300 шт. · SM-42396-2300	100 шт. · SMC2-42396-100	50 шт. · SMP3-42396-50	
4,8x152	2 000 шт. · SM-42419-2000	100 шт. · SMC2-42419-100		

Саморез для монтажа ГКЛ к металлу

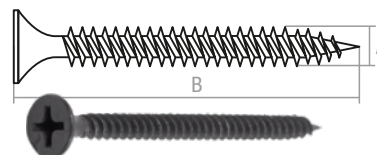

Применяется для монтажа гипсокартонных листов к профилям из листового металла.

АхВ, мм	Картонный короб	Картонная коробка	Пластиковый контейнер	Зип-лок
3,5x16	5 кг · SMV1-96498-5 25 000 шт. · SM-96498-25000	1000 шт. · SMC1-96498-1000	300 шт. · SMP1-96498-300	100 шт. · SMZ1-96498-100
3,5x19	5 кг · SMV1-96501-5 22 000 шт. · SM-96501-22000	1000 шт. · SMC2-96501-1000	300 шт. · SMP1-96501-300	100 шт. · SMZ1-96501-100
3,5x25	5 кг · SMV1-96507-5 17 000 шт. · SM-96507-17000	1000 шт. · SMC2-96507-1000	200 шт. · SMP1-96507-200	100 шт. · SMZ2-96507-100
3,5x32	5 кг · SMV1-96514-5 16 000 шт. · SM-96514-16000	1000 шт. · SMC3-96514-1000	300 шт. · SMP2-96514-300	100 шт. · SMZ3-96514-100
3,5x35	5 кг · SMV1-96517-5 13 000 шт. · SM-96517-13000	1000 шт. · SMC3-96517-1000	200 шт. · SMP2-96517-200	50 шт. · SMZ2-96514-50
3,5x41	5 кг · SMV1-96523-5 10 000 шт. · SM-96523-10000	500 шт. · SMC3-96523-500	150 шт. · SMP2-96523-150	50 шт. · SMZ2-96523-50
3,5x45	5 кг · SMV1-96527-5 9 000 шт. · SM-99527-9000	500 шт. · SMC3-96527-500	150 шт. · SMP2-96527-150	50 шт. · SMZ3-96527-50

Саморез для монтажа ГКЛ к металлу

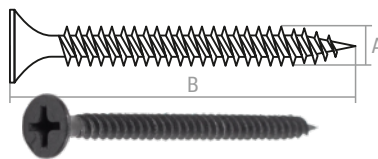

АхВ, мм	Картонный короб	Картонная коробка	Пластиковый контейнер	Зип-лок
3,5x51	5 кг · SMV1-96533-5 7 500 шт. · SM-96533-7500	500 шт. · SMC3-96533-500	150 шт. · SMP2-96533-150	50 шт. · SMZ3-96533-50
3,5x55	5 кг · SMV2-96537-5 6 500 шт. · SM-99537-6500	500 шт. · SMC3-96537-500	100 шт. · SMP2-96537-100	50 шт. · SMZ3-96537-50
3,8x64	7 000 шт. · SM-99546-7000	500 шт. · SMC3-99546-250	100 шт. · SMP2-99546-100	10 шт. · SMZ1-99546-10
4,2x70	5 кг · SMV2-13552-5	250 шт. · SMC3-13552-250		
4,2x76	5 000 шт. · SM-13558-5000	250 шт. · SMC3-13558-250	70 шт. · SMP2-13558-70	10 шт. · SMZ2-13558-10
4,8x89	3 500 шт. · SM-19571-3500	250 шт. · SMC3-19571-250	50 шт. · SMP2-19571-50	

Саморез для сэндвич-панелей

Применяется для прямого монтажа сэндвич-панелей на стальные конструкции. Сверло РТ5. Максимальная толщина просверливаемого материала — 12 мм.

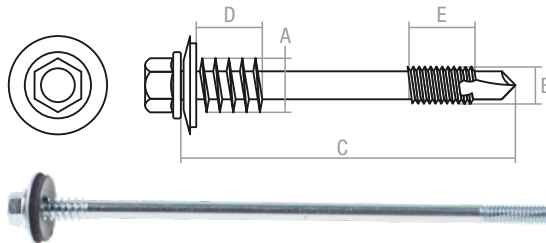

А/ВхС, мм	размер под ключ	Д, мм	Е, мм	Картонный короб	Картонная коробка	Поштучно
6,3/5,5x75	8	13–15	33–37	1800 шт. · SM-38885-1800	100 шт. · SMC3-38885-100	
6,3/5,5x105	8	13–15	64–66	1500 шт. · SM-38915-1500	40 шт. · SMC2-38915-40	
6,3/5,5x130	8	13–15	64–66		50 шт. · SMC3-38940-50	
6,3/5,5x135	8	13–15	64–66	1500 шт. · SM-38945-1500	50 шт. · SMC3-38945-50	
6,3/5,5x155	8	13–15	64–66	900 шт. · SM-38965-900	40 шт. · SMC3-38965-40	
6,3/5,5x160	8	13–15	64–66		40 шт. · SMC3-38970-40	
6,3/5,5x185	8	13–15	64–66	800 шт. · SM-38995-800	30 шт. · SMC3-38995-30	
6,3/5,5x205	8	13–15	64–66	700 шт. · SM-39015-700	25 шт. · SMC3-39015-25	
6,3/5,5x240	8	13–15	64–66	600 шт. · SM-39050-600		1 шт. · SM-39050-1
6,3/5,5x280	8	13–15	64–66			1 шт. · SM-39090-1

Саморез для фасадных систем DIN 7504 К

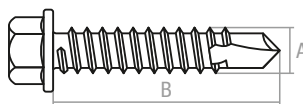

Используется в строительстве, машиностроении, производстве металлоконструкций и прочих промышленных отраслях. Подходит для стальных листов и пластин. Может вкручиваться без предварительного сверления отверстий. Сверло РТ3.

АхВ, мм	размер под ключ	Картонная коробка	Пластиковый контейнер
4,8x19	8	500 шт. · SMC2-72604-500	150 шт. · SMP2-72604-150
5,5x25	8	500 шт. · SMC3-79610-500	150 шт. · SMP2-79610-150
6,3x32	10	350 шт. · SMC3-87617-350	100 шт. · SMP2-87617-100

Саморез кровельный

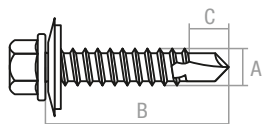

Используется для монтажа металлочерепицы и профиля к кровельным конструкциям из металла или древесины.

	АхВ, мм	размер под ключ	С, мм	Картонный короб	Картонная коробка	Пластиковый контейнер
PT1	4,8x19	8	4,0–5,0	7000 шт. · SM-83803-7000	250 шт. · SMC2-83803-250	100 шт. · SMP2-83803-100
	4,8x25	8	4,0–5,0	6000 шт. · SM-83809-6000	250 шт. · SM-83809-250	100 шт. · SMP2-83809-100
	4,8x29	8	4,0–5,0	5 кг · SMV1-83813-5 5000 шт. · SM-83813-5000	200 шт. · SMC2-83813-200	80 шт. · SMP2-83813-80
	4,8x35	8	4,0–5,0	4500 шт. · SM-83819-4500	200 шт. · SMC2-83819-200	70 шт. · SMP2-83819-70
	4,8x38	8	4,0–5,0	4500 шт. · SM-83822-4500	150 шт. · SMC2-83822-150	50 шт. · SMP2-83822-50
	4,8x50	8	4,0–5,0	4500 шт. · SM-83822-3500	150 шт. · SMC3-83834-150	50 шт. · SMP2-83834-50
	4,8x60	8	4,0–5,0	3000 шт. · SM-83844-3000	150 шт. · SMC3-83844-150	50 шт. · SMP2-83844-50
	4,8x76	8	4,0–5,0	2500 шт. · SM-83854-2500 5 кг · SMV1-83860-5 2200 шт. · SM-83860-2200	150 шт. · SMC3-83854-150 100 шт. · SMC3-83860-100	30 шт. · SMP2-83854-30 30 шт. · SMP2-83860-30
PT3	4,8x19	8	7,5–9,0	7000 шт. · SM-74097-7000	250 шт. · SMC2-74097-250	100 шт. · SMP2-74097-100
	4,8x25	8	7,5–9,0	6000 шт. · SM-74103-6000	250 шт. · SMC2-74103-250	100 шт. · SMP2-74103-100
	4,8x29	8	7,5–9,0	5000 шт. · SM-74107-5000	200 шт. · SMC2-74107-200	80 шт. · SMP2-74107-80
	4,8x35	8	7,5–9,0	4500 шт. · SM-74113-4500	200 шт. · SMC2-74113-200	70 шт. · SMP2-74113-70
	4,8x38	8	7,5–9,0	4500 шт. · SM-74116-4500	150 шт. · SMC2-74116-150	50 шт. · SMP2-74116-50
	4,8x50	8	7,5–9,0	3500 шт. · SM-74128-3500	200 шт. · SMC3-74128-200	50 шт. · SMP2-74128-50
	4,8x76	8	7,5–9,0	2200 шт. · SM-74154-2200	100 шт. · SMC3-74154-100	30 шт. · SMP2-74154-30
	5,5x19	8	7,5–9,0	5 кг · SMV1-81097-5 5000 шт. · SM-81097-5000	300 шт. · SMC2-81097-300	100 шт. · SMP2-81097-100
	5,5x25	8	7,5–9,0	4500 шт. · SM-81103-4500	200 шт. · SMC2-81103-200	50 шт. · SMP2-81103-50
	5,5x32	8	7,5–9,0	4000 шт. · SM-81110-4000	250 шт. · SMC3-81110-250	50 шт. · SMP2-81110-50
	5,5x38	8	7,5–9,0	4000 шт. · SM-81116-4000	250 шт. · SMC3-81116-250	50 шт. · SMP2-81116-50
	5,5x51	8	7,5–9,0	3000 шт. · SM-81129-3000	150 шт. · SMC3-81129-150	40 шт. · SMP2-81129-40
	5,5x64	8	7,5–9,0	2500 шт. · SM-81142-2500	150 шт. · SMC3-81142-150	30 шт. · SMP2-81142-30
	5,5x76	8	7,5–9,0	2000 шт. · SM-81154-2000	200 шт. · SM-81154-200	30 шт. · SMP2-81154-30
	5,5x102	8	7,5–9,0	1800 шт. · SM-81180-1800	80 шт. · SMC3-81180-80	20 шт. · SMP3-81180-20
	6,3x19	10	7,5–9,0	3500 шт. · SM-89097-3500	250 шт. · SMC3-89097-250	50 шт. · SMP2-89097-50
	6,3x25	10	7,5–9,0	3000 шт. · SM-89103-3000	250 шт. · SMC2-89103-250	50 шт. · SMP2-89103-50
	6,3x32	10	7,5–9,0	3000 шт. · SM-98110-3000	250 шт. · SMC3-89110-250	30 шт. · SMP2-89110-30
	6,3x38	10	7,5–9,0	2500 шт. · SM-89116-2500	200 шт. · SMC3-89116-200	30 шт. · SMP2-89116-30
	6,3x51	10	7,5–9,0	2000 шт. · SM-89129-2000	150 шт. · SMC3-89129-150	40 шт. · SMP2-89129-40
6,3x60	10	7,5–9,0	2000 шт. · SM-89138-2000	100 шт. · SMC3-89138-100	30 шт. · SMP2-89138-30	
6,3x70	10	7,5–9,0	1800 шт. · SM-89148-1800	100 шт. · SMC3-89148-100	30 шт. · SMP2-89148-30	
6,3x80	10	7,5–9,0	1500 шт. · SM-89158-1500	250 шт. · SM-89158-250	30 шт. · SMP2-89158-30	
6,3x102	10	7,5–9,0	1200 шт. · SM-89180-1200	80 шт. · SMC3-89180-80	20 шт. · SMP3-89180-20	
6,3x130	10	7,5–9,0	1000 шт. · SM-89208-1000	30 шт. · SMC3-89208-30 125 шт. · SM-89208-125		
6,3x140	10	7,5–9,0	100 шт. · SM-89218-100			
6,3x152	10	7,5–9,0	800 шт. · SM-89230-800	100 шт. · SM-89230-100		
6,3x170	10	7,5–9,0	100 шт. · SM-89248-100			



Саморез кровельный



PT5	АxВ, мм	размер под ключ	С, мм	Картонный короб	Картонная коробка	Пластиковый контейнер
	5,5x25	8	12-13			250 шт. · SMC3-53745-250
5,5x32	8	12-13	3500 шт. · SM-53752-3500	250 шт. · SMC3-53752-250	50 шт. · SMP2-53752-50	
5,5x38	8	12-13	3200 шт. · SM-53758-3200	200 шт. · SMC3-53758-200	50 шт. · SMP2-53758-50	
5,5x51	8	12-13	2800 шт. · SM-53771-2800	150 шт. · SMC3-53771-150	40 шт. · SMP2-53771-40	
6,3x32	10	12-13	2800 шт. · SM-61572-2800	200 шт. · SMC3-61572-200	50 шт. · SMP2-61572-50	
6,3x38	10	12-13	2500 шт. · SM-61578-2500	200 шт. · SMC3-61578-200	50 шт. · SMP2-61578-50	

Саморез кровельный, цветной

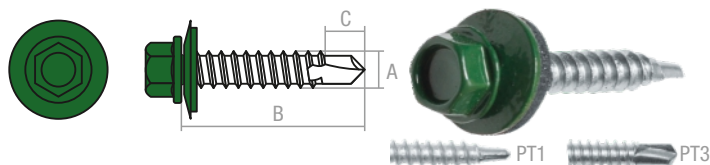

Используется для монтажа металлочерепицы и профиля к кровельным конструкциям из металла или древесины. Размер биты — 8.

PT1	АxВ, мм	С, мм	Картонный короб	Картонная коробка	Пластиковый контейнер
	4,8x19 RAL3005	4,0-5,0	7000 шт. · SM-32175-7000	250 шт. · SMP2-32175-250	100 шт. · SMP2-32175-100
RAL5005	4,0-5,0	7000 шт. · SM-51566-7000	250 шт. · SMP2-51566-250	100 шт. · SMP2-51566-100	
RAL6005	4,0-5,0	7000 шт. · SM-65452-7000	250 шт. · SMP2-65452-250	100 шт. · SMP2-65452-100	
RAL8017	4,0-5,0	7000 шт. · SM-84900-7000	250 шт. · SMP2-84900-250	100 шт. · SMP2-84900-100	
4,8x29 RAL1014	4,0-5,0		200 шт. · SMC2-62027-200	80 шт. · SMP2-62027-80	
RAL3005	4,0-5,0	5 кг · SMV1-32185-5 5000 шт. · SM-32185-5000	200 шт. · SMC2-32185-200	80 шт. · SMP2-32185-80	
RAL3009	4,0-5,0	5000 шт. · SM-21811-5000	200 шт. · SMC2-21811-200	80 шт. · SMP2-21811-80	
RAL3011	4,0-5,0	5000 шт. · SM-48696-5000	200 шт. · SMC2-48696-200	80 шт. · SMP2-48696-80	
RAL5002	4,0-5,0	5000 шт. · SM-20836-5000	200 шт. · SMC2-20836-200	80 шт. · SMP2-20836-80	
RAL5005	4,0-5,0	5 кг · SMV1-51576-5 5000 шт. · SM-51576-5000	200 шт. · SMC2-51576-200	80 шт. · SMP2-51576-80	
RAL6002	4,0-5,0	5000 шт. · SM-95212-5000	200 шт. · SMC2-95212-200	80 шт. · SMP2-95212-80	
RAL6005	4,0-5,0	5 кг · SMV1-65462-5 5000 шт. · SM-65462-5000	200 шт. · SMC2-94157-200	80 шт. · SMP2-65462-80	
RAL7004	4,0-5,0	5000 шт. · SM-32703-5000	200 шт. · SMC2-32703-200	80 шт. · SMP2-32703-80	
RAL7024	4,0-5,0	5000 шт. · SM-44592-5000	200 шт. · SMC2-44592-200	80 шт. · SMP2-44592-80	
RAL8004	4,0-5,0		200 шт. · SMC2-24695-200	80 шт. · SMP2-24695-80	
RAL8017	4,0-5,0	5 кг · SMV1-84910-5 5000 шт. · SM-84910-5000	100 шт. · SMC2-84910-200	80 шт. · SMP2-84910-80	
RAL9003	4,0-5,0	5000 шт. · SM-24807-5000	200 шт. · SMC2-27997-200	80 шт. · SMP2-27997-80	
RAL9005	4,0-5,0	5000 шт. · SM-35396-5000	200 шт. · SMC2-35396-200	80 шт. · SMP2-35396-80	
4,8x35 RAL3005	4,0-5,0	4500 шт. · SM-32191-4500	200 шт. · SMC2-32191-200	70 шт. · SMP2-32191-70	
RAL3009	4,0-5,0		200 шт. · SMC2-21817-200	70 шт. · SMP2-21817-70	
RAL3011	4,0-5,0	4500 шт. · SM-48702-4500	200 шт. · SMC2-48702-200	70 шт. · SMP2-48702-70	
RAL5002	4,0-5,0	4500 шт. · SM-20842-4500	200 шт. · SMC2-20842-200	70 шт. · SMP2-20842-70	
RAL5005	4,0-5,0	4500 шт. · SM-51582-4500	200 шт. · SMC3-51582-200	70 шт. · SMP2-51582-70	
RAL6002	4,0-5,0	4500 шт. · SM-95218-4500	200 шт. · SM-95218-200	70 шт. · SMP2-95218-70	
RAL6005	4,0-5,0	4500 шт. · SM-65468-4500	200 шт. · SMC2-65468-200	70 шт. · SMP2-65468-70	
RAL7004	4,0-5,0	4500 шт. · SM-32709-4500	200 шт. · SMC2-32709-200	70 шт. · SMP2-32709-70	
RAL7024	4,0-5,0	4500 шт. · SM-44598-4500	200 шт. · SMC2-44598-200	70 шт. · SMP2-44598-70	

Саморез кровельный, цветной

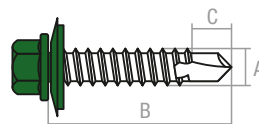

	АхВ, мм	С, мм	Картонный короб	Картонная коробка	Пластиковый контейнер	
PT1	4,8x35 RAL8017	4,0–5,0	4500 шт. · SM-84916-4500	200 шт. · SMC2-84916-200	70 шт. · SMP2-84916-70	
	RAL9003	4,0–5,0	4500 шт. · SM-24813-4500	200 шт. · SMC2-24813-200	70 шт. · SMP2-24813-70	
	4,8x70 RAL1014	4,0–5,0	2500 шт. · SM-62068-2500	100 шт. · SMC3-62068-100	30 шт. · SMP2-62068-30	
	RAL3005	4,0–5,0	5 кг · SMV1-32226-5 2500 шт. · SM-32226-2500	150 шт. · SMC3-32226-150	30 шт. · SMP2-32226-30	
	RAL3009	4,0–5,0	2500 шт. · SM-21852-2500	100 шт. · SMC3-21852-100	30 шт. · SMP2-21852-30	
	RAL3011	4,0–5,0	2500 шт. · SM-48737-2500	100 шт. · SMC3-48737-100	30 шт. · SMP2-48737-30	
	RAL5002	4,0–5,0	2500 шт. · SM-20877-2500	100 шт. · SMC3-20877-100	30 шт. · SMP2-20877-30	
	RAL5005	4,0–5,0	5 кг · SMV1-51617-5 2500 шт. · SM-51617-2500	100 шт. · SMC3-51617-100	30 шт. · SMP2-51617-30	
	RAL6002	4,0–5,0	2500 шт. · SM-95253-2500	100 шт. · SMC3-95253-100	30 шт. · SMP2-95253-30	
	RAL6005	4,0–5,0	5 кг · SMV1-65503-5 2500 шт. · SM-65503-2500	100 шт. · SMC3-65503-100	30 шт. · SMP2-65503-30	
	RAL7004	4,0–5,0	2500 шт. · SM-32744-2500	100 шт. · SMC3-32744-100	30 шт. · SMP2-32744-30	
	RAL7024	4,0–5,0	2500 шт. · SM-44633-2500	100 шт. · SMC3-44633-100	30 шт. · SMP2-44633-30	
	RAL8017	4,0–5,0	5 кг · SMV1-84951-5 2500 шт. · SM-84951-2500	100 шт. · SMC3-84951-100	30 шт. · SMP2-84951-30	
	RAL9003	4,0–5,0	2500 шт. · SM-24848-2500	200 шт. · SMC2-24848-200	30 шт. · SMP2-24848-30	
	4,8x76 RAL3005	4,0–5,0		100 шт. · SMC3-32232-100	30 шт. · SMP2-32232-30	
	RAL5005	4,0–5,0		100 шт. · SMC3-51623-100	30 шт. · SMP2-51623-30	
	RAL6005	4,0–5,0		100 шт. · SMC3-65509-100	30 шт. · SMP2-65509-30	
	PT3	4,8x19 RAL1014	7,5–9,0	7000 шт. · SM-30955-7000	250 шт. · SMC2-106229-250	100 шт. · SMP2-106229-100
		RAL3005	7,5–9,0	5 кг · SMV1-39685-5 7000 шт. · SM-39685-7000	250 шт. · SMC2-39685-250	100 шт. · SMP2-39685-100
		RAL3009	7,5–9,0	7000 шт. · SM-101707-7000	250 шт. · SMC2-101707-250	100 шт. · SMP2-101707-100
RAL3011		7,5–9,0	7000 шт. · SM-67108-7000	250 шт. · SMC2-67108-250	100 шт. · SMP2-67108-100	
RAL5002		7,5–9,0	7000 шт. · SM-78206-7000	250 шт. · SMC2-78206-250	100 шт. · SMP2-78206-100	
RAL5005		7,5–9,0	7000 шт. · SM-91685-7000	250 шт. · SMC2-91685-250	100 шт. · SMP2-91685-100	
RAL6002		7,5–9,0	7000 шт. · SM-74464-7000	250 шт. · SMC2-74464-250	100 шт. · SMP2-74464-100	
RAL6005		7,5–9,0	5 кг · SMV1-24051-5 7000 шт. · SM-24051-7000	250 шт. · SMC2-24051-250	100 шт. · SMP2-24051-100	
RAL7004		7,5–9,0	7000 шт. · SM-57487-7000	250 шт. · SMC2-57487-250	100 шт. · SMP2-57487-100	
RAL7024		7,5–9,0	7000 шт. · SM-31607-7000	250 шт. · SMC2-31607-250	100 шт. · SMP2-31607-100	
RAL8017		7,5–9,0	5 кг · SMV1-66086-5 7000 шт. · SM-66086-7000	250 шт. · SMC2-66086-250	100 шт. · SMP2-66086-100	
RAL9003		7,5–9,0	7000 шт. · SM-43395-7000	250 шт. · SMC2-43395-250	100 шт. · SMP2-43395-100	
RAL9005		7,5–9,0	7000 шт. · SM-102307-7000	250 шт. · SMC2-102307-250	100 шт. · SMP2-102307-100	
4,8x29 RAL3005		7,5–9,0	5000 шт. · SM-39695-5000	200 шт. · SMC2-39695-200	80 шт. · SMP2-32547-80	
RAL5002		7,5–9,0		200 шт. · SMC2-78216-200	80 шт. · SMP2-60774-80	
RAL5005		7,5–9,0	5000 шт. · SM-91695-5000			
RAL6002		7,5–9,0	5000 шт. · SM-74474-5000	200 шт. · SMC2-74474-200	80 шт. · SMP2-86282-80	
RAL6005		7,5–9,0	5000 шт. · SM-24061-5000	200 шт. · SMC2-24061-200	80 шт. · SMP2-24061-80	
RAL8017		7,5–9,0		200 шт. · SMC2-66096-200	80 шт. · SMP2-66096-80	
4,8x35 RAL3005		7,5–9,0	4500 шт. · SM-39701-4500	350 шт. · SM-32553-350	70 шт. · SMP2-32553-70	
RAL5002	7,5–9,0	4500 шт. · SM-78222-4500	350 шт. · SM-60780-350	70 шт. · SMP2-60780-70		

Саморез кровельный, цветной

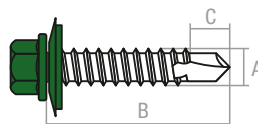

АхВ, мм	С, мм	Картонный короб	Картонная коробка	Пластиковый контейнер
RAL6002	7,5–9,0	4500 шт. · SM-74480-4500	350 шт. · SM-86288-350	70 шт. · SMP2-86288-70
RAL8017	7,5–9,0	4500 шт. · SM-66102-4500	200 шт. · SMC2-66102-200	70 шт. · SMP2-73422-70
4,8x50 RAL3005	7,5–9,0	3500 шт. · SM-39716-3500	150 шт. · SMC3-39716-150	50 шт. · SMP2-39716-50
RAL5002	7,5–9,0	3500 шт. · SM-78237-3500	150 шт. · SMC3-78237-150	50 шт. · SMP2-78237-50
RAL6002	7,5–9,0	3500 шт. · SM-74495-3500	150 шт. · SMC3-74495-150	50 шт. · SMP2-74495-50
RAL8017	7,5–9,0	3500 шт. · SM-66117-3500	150 шт. · SMC3-66117-150	50 шт. · SMP2-66117-50
4,8x70 RAL3005	7,5–9,0	2500 шт. · SM-39736-2500	200 шт. · SM-32588-200	30 шт. · SMP2-32588-30
RAL5002	7,5–9,0	2500 шт. · SM-78257-2500	200 шт. · SM-60815-200	30 шт. · SMP2-60815-30
RAL6002	7,5–9,0	2500 шт. · SM-74515-2500	200 шт. · SM-86323-200	30 шт. · SMP2-86323-30
RAL8017	7,5–9,0	2500 шт. · SM-66137-2500	200 шт. · SM-73457-200	30 шт. · SMP2-73457-30
5,5x19 RAL1015	7,5–9,0	5000 шт. · SM-90845-5000	300 шт. · SMC3-90845-300	100 шт. · SMP2-90845-100
RAL3005	7,5–9,0	5000 шт. · SM-46685-5000	300 шт. · SMC3-46685-300	100 шт. · SMP2-46685-100
RAL3009	7,5–9,0		300 шт. · SMC3-18707-300	100 шт. · SMP2-18707-100
RAL3011	7,5–9,0	5000 шт. · SM-31697-5000		
RAL5002	7,5–9,0		300 шт. · SMC2-85206-300	100 шт. · SMP2-85206-100
RAL5005	7,5–9,0	5000 шт. · SM-98685-5000	300 шт. · SMC2-98685-300	100 шт. · SMP2-98685-100
RAL6002	7,5–9,0		300 шт. · SMC2-81464-300	100 шт. · SMP2-81464-100
RAL6005	7,5–9,0	5000 шт. · SM-31051-5000	300 шт. · SMC3-31051-300	100 шт. · SMP2-31051-100
RAL7004	7,5–9,0	5000 шт. · SM-64487-5000	300 шт. · SMC2-64487-300	100 шт. · SMP2-64487-100
RAL8017	7,5–9,0	5000 шт. · SM-73086-5000	300 шт. · SMC3-73086-300	100 шт. · SMP2-73086-100
5,5x25 RAL3005	7,5–9,0		250 шт. · SMC3-46691-250	50 шт. · SMP2-46691-50
RAL3009	7,5–9,0		250 шт. · SMC3-18713-250	50 шт. · SMP2-18713-50
RAL7004	7,5–9,0		250 шт. · SMC3-64493-250	50 шт. · SMP2-64493-50
RAL8017	7,5–9,0		200 шт. · SMC2-73092-200	50 шт. · SMP2-73092-50

Саморез оконный, острый

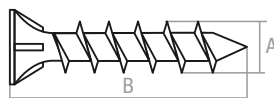

С раззенковкой. Предназначен для крепления пластиковых панелей к металлическим профилям.

АхВ, мм	белый цинк, картонная коробка
4,1x25	300 шт. · SMC1-39913-300
	1000 шт. · SMC2-39913-1000
4,1x30	300 шт. · SMC1-39918-300
	1000 шт. · SMC3-39918-1000
4,1x35	200 шт. · SMC1-39923-200
	1000 шт. · SMC3-39923-1000
4,1x40	500 шт. · SMC1-39928-500

Саморез оконный, со сверлом

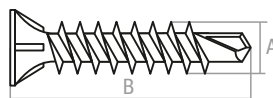

С раззенковкой. Предназначен для крепления пластиковых панелей к металлическим профилям.

АхВ, мм	белый цинк, картонная коробка
3,9x13	1000 шт. · SMC1-80876-1000
	3000 шт. · SMC3-80876-3000
3,9x16	500 шт. · SMC1-80879-500
	3000 шт. · SMC3-80879-3000
3,9x19	400 шт. · SMC1-80882-400
	2000 шт. · SMC3-80882-2000
3,9x22	300 шт. · SMC1-80885-300
3,9x25	300 шт. · SMC1-80888-300
	1500 шт. · SMC3-80888-1500
3,9x32	300 шт. · SMC1-80895-300
	1000 шт. · SMC3-80895-1000
3,9x35	400 шт. · SMC1-80898-400
	1000 шт. · SMC3-80898-1000
3,9x38	500 шт. · SMC2-80901-500

Саморез с пресс- шайбой, острый

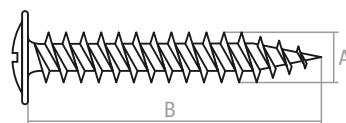

Предназначен для крепления без предварительного сверления к металлическим (толщиной до 0,9 мм) и деревянным конструкциям, широко применяется при проведении отделочных работ и в мебельном производстве.

АхВ, мм	Картонный короб	Картонная коробка	Пластиковый контейнер	Зип-лок
4,2x13	5 кг · SMV2-32764-5	1000 шт. · SMC2-32764-1000	200 шт. · SMP1-32764-200	100 шт. · SMZ1-32764-100
	16 000 шт. · SM-32764-16000			
4,2x14	5 кг · SMV2-32765-5	1000 шт. · SMC2-32765-1000	200 шт. · SMP1-32765-200	100 шт. · SMZ1-32765-100
	16 000 шт. · SM-32765-16000			
4,2x16	5 кг · SMV2-32767-5	1000 шт. · SMC2-32767-1000	200 шт. · SMP1-32767-200	50 шт. · SMZ1-32767-50
	14 000 шт. · SM-32767-14000			
4,2x19	5 кг · SMV1-32770-5	1000 шт. · SMC2-32770-1000	150 шт. · SMP1-32770-150	50 шт. · SMZ1-32770-50
	12 000 шт. · SM-32770-12000			
4,2x25	5 кг · SMV1-32776-5	1000 шт. · SMC3-32776-1000	100 шт. · SMP1-32776-100	25 шт. · SMZ1-32776-25
	11 000 шт. · SM-32776-11000			
4,2x32	5 кг · SMV1-32783-5	500 шт. · SMC2-32783-500	100 шт. · SMP1-32783-100	25 шт. · SMZ1-32783-25
	8 000 шт. · SM-32783-8000			
4,2x38	7 500 шт. · SM-32783-7500	500 шт. · SMC3-32789-500	100 шт. · SMP2-32789-100	25 шт. · SMZ1-32789-25
4,2x41	7 000 шт. · SM-32792-7000	500 шт. · SMC3-32792-500	70 шт. · SMP1-32792-70	25 шт. · SMZ1-32792-25
	5 кг · SMV1-32792-5			
4,2x51	5 500 шт. · SM-32802-5500	500 шт. · SMC3-32802-500	50 шт. · SMP1-32802-50	10 шт. · SMZ1-32802-10
	5 кг · SMV1-32802-5			
4,2x75	4 000 шт. · SM-32826-4000	200 шт. · SMC3-32826-200	50 шт. · SMP2-32826-50	

Саморез с пресс- шайбой, со сверлом

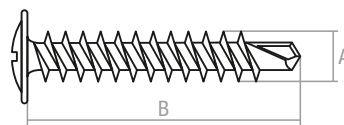

Предназначен для крепления без предварительного сверления к металлическим (толщиной до 2 мм) и деревянным конструкциям, широко применяется при проведении отделочных работ и в мебельном производстве. Головка может быть окрашена в цвет кровли.

АхВ, мм	Картонный короб	Картонная коробка	Пластиковый контейнер	Зип-лок
4,2x13	5 кг · SMV1-50339-5 16 000 шт. · SM-50339-16000	1000 шт. · SMC2-50339-1000	200 шт. · SMP1-50339-200	100 шт. · SMZ1-50339-100
4,2x14	5 кг · SMV1-50340-5 16 000 шт. · SM-50340-16000	1000 шт. · SMC2-50340-1000	200 шт. · SMP1-50340-200	100 шт. · SMZ1-50340-100
4,2x16	5 кг · SMV1-50342-5 14 000 шт. · SM-50342-14000	1000 шт. · SMC2-50342-1000	200 шт. · SMP1-50342-200	50 шт. · SMZ1-50342-50
4,2x19	5 кг · SMV1-50345-5 12 000 шт. · SM-50345-12000	1000 шт. · SMC2-50345-1000	150 шт. · SMP1-50345-150	50 шт. · SMZ1-50345-50
4,2x25	5 кг · SMV1-50351-5 11 000 шт. · SM-50351-11000	1000 шт. · SMC23-50351-1000	100 шт. · SMP1-50351-100	25 шт. · SMZ1-50351-25
4,2x32	5 кг · SMV1-50358-5 8 000 шт. · SM-50358-8000	500 шт. · SMC2-50358-500	100 шт. · SMP1-50358-100	25 шт. · SMZ1-50358-25
4,2x41	7 000 шт. · SM-50367-7000 5 кг · SMV1-50367-5	500 шт. · SMC3-50367-500	70 шт. · SMP1-50367-70	25 шт. · SMZ1-50367-25
4,2x51	5 500 шт. · SM-50377-5500 5 кг · SMV1-50377-5	250 шт. · SMC3-50377-250	50 шт. · SMP1-50377-50	10 шт. · SMZ1-50367-10
4,2x75	4 000 шт. · SM-50401-4000	200 шт. · SMC3-50401-200	30 шт. · SMP1-50401-30	

Саморез с пресс- шайбой, со сверлом, цветной

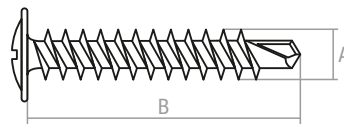

Предназначен для крепления без предварительного сверления к металлическим (толщиной до 2 мм) и деревянным конструкциям, широко применяется при проведении отделочных работ и в мебельном производстве. Головка может быть окрашена в цвет кровли.

АхВ, мм	Картонный короб	Картонная коробка	Пластиковый контейнер	Зип-лок
4,2x16 RAL1014	14 000 шт. · SM-30952-14000	500 шт. · SMC1-30952-500	150 шт. · SMP1-30952-150	50 шт. · SMZ1-30952-50
4,2x16 RAL3005	14 000 шт. · SM-58819-14000	500 шт. · SMC1-87144-500	150 шт. · SMP1-87144-150	50 шт. · SMZ1-87144-50
4,2x16 RAL3011	14 000 шт. · SM-67105-14000	500 шт. · SMC1-67105-500	150 шт. · SMP1-67105-150	50 шт. · SMZ1-67105-50
4,2x16 RAL5002	14 000 шт. · SM-79696-14000	400 шт. · SMC1-79696-400	150 шт. · SMP1-79696-150	50 шт. · SMZ1-79696-50
4,2x16 RAL5005	14 000 шт. · SM-98318-14000	500 шт. · SMC1-98318-500	150 шт. · SMP1-98318-150	50 шт. · SMZ1-98318-50
4,2x16 RAL5021		500 шт. · SMC1-47941-500	150 шт. · SMP1-47941-150	50 шт. · SMZ1-47941-50
4,2x16 RAL6002	14 000 шт. · SM-40883-14000	400 шт. · SMC1-40883-400	150 шт. · SMP1-40883-150	50 шт. · SMZ1-40883-50
4,2x16 RAL6005	14 000 шт. · SM-18340-14000	500 шт. · SMC1-18340-500	150 шт. · SMP1-18340-150	50 шт. · SMZ1-18340-50
4,2x16 RAL7004	14 000 шт. · SM-87302-14000	500 шт. · SMC1-87302-500	150 шт. · SMP1-87302-150	50 шт. · SMZ1-87302-50
4,2x16 RAL7024	14 000 шт. · SM-18700-14000	500 шт. · SMC1-18700-500	150 шт. · SMP1-18700-150	50 шт. · SMZ1-18700-50
4,2x16 RAL8017	14 000 шт. · SM-88021-14000	500 шт. · SMC1-28892-400	150 шт. · SMP1-28892-150	50 шт. · SMZ1-28892-50
4,2x16 RAL9003	14 000 шт. · SM-55764-14000	500 шт. · SMC1-55674-500	150 шт. · SMP1-55674-150	50 шт. · SMZ1-55674-50
4,2x19 RAL7004		1000 шт. · SMC3-87305-1000	150 шт. · SMP1-87305-150	50 шт. · SMZ1-87305-50

Шуруп по бетону

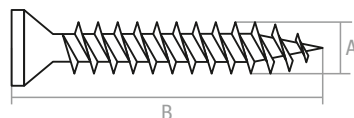

Предназначен для крепления дверных и оконных коробок, планок и т. п. к основанию из бетона, кирпича, пустотелых блоков, газобетона.

АхВ, мм	шлиц	Картонный короб	Картонная коробка
7,5x72	TORX 30	5 кг · SMV2-99115-5	30 шт. · SMC1-99115-30
		1500 шт. · SM-99115-1500	100 шт. · SMC3-99115-100
7,5x92	TORX 30	5 кг · SMV1-99135-5	20 шт. · SMC1-99135-20
		1500 шт. · SM-99135-1500	100 шт. · SMC3-99135-100
7,5x112	TORX 30	5 кг · SMV1-99155-5	20 шт. · SMC2-99155-20
		1200 шт. · SM-99155-1200	80 шт. · SMC2-99155-80
7,5x132	TORX 30	5 кг · SMV1-99175-5	20 шт. · SMC3-99175-20
		1000 шт. · SM-99155-1000	70 шт. · SMC3-99175-70
7,5x152	TORX 30	5 кг · SMV1-99195-5	20 шт. · SMC3-99195-20
		800 шт. · SM-99195-800	70 шт. · SMC3-99195-70
7,5x182	TORX 30	5 кг · SMV1-99225-5	20 шт. · SMC3-99225-20
		800 шт. · SM-99225-800	70 шт. · SMC3-99225-70
7,5x202	TORX 30	5 кг · SMV1-99245-5	20 шт. · SMC3-99245-20
			70 шт. · SMC3-99245-70
7,5x215	TORX 30	5 кг · SMV1-99258-5	
7,5x225	TORX 30	5 кг · SMV1-99268-5	

Шуруп по бетону, для дюбеля GOK, керамическое покрытие

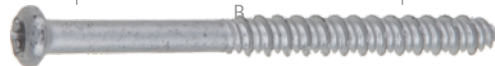
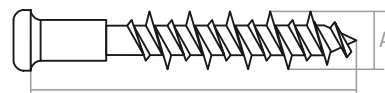

Длина резьбы 50 мм. Антикоррозийное керамическое покрытие. Класс коррозионной стойкости — С3. Отличительная особенность — способность ввинчиваться в предварительно высверленное отверстие диаметром 5 мм без применения полимерных или иных дюбелей. Служит для механического закрепления кровельного пирога в стяжку, в ребристые плиты перекрытия и бетон. Применяется в комплекте с кровельным дюбелем GOK.

АхВ, мм	шлиц	Картонная коробка
6,3x60	TORX 30	200 шт. · SMC3-98348-200
6,3x70	TORX 30	200 шт. · SMC3-98358-200
6,3x80	TORX 30	200 шт. · SMC3-98368-200
6,3x90	TORX 30	200 шт. · SMC3-98378-200
6,3x100	TORX 30	100 шт. · SMC2-98388-100
6,3x120	TORX 30	100 шт. · SMC2-98408-100
6,3x160	TORX 30	100 шт. · SMC3-98448-100

Шуруп по металлу, для дюбеля GOK, керамическое покрытие

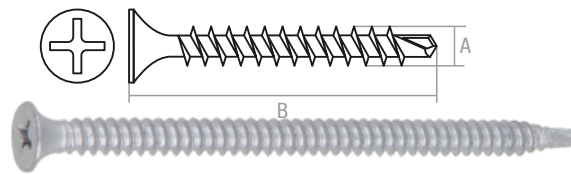

Антикоррозийное керамическое покрытие. Класс коррозионной стойкости — С3. Предназначен для крепления изоляционных материалов на плоской кровле к металлическому профилю толщиной 0,9–2 мм. Используются совместно с кровельным дюбелем типа GOK.

АхВ, мм	шлиц	Картонная коробка
4,8х50	PH2	200 шт. · SMC2-57549-200
4,8х60	PH2	200 шт. · SMC3-57559-200
4,8х70	PH2	200 шт. · SMC3-57569-200
4,8х80	PH2	200 шт. · SMC3-57579-200
4,8х90	PH2	200 шт. · SMC3-57589-200
4,8х100	PH2	100 шт. · SMC2-57599-100
4,8х120	PH2	100 шт. · SMC2-57619-100

Шуруп, полусферическая головка, DIN 7981

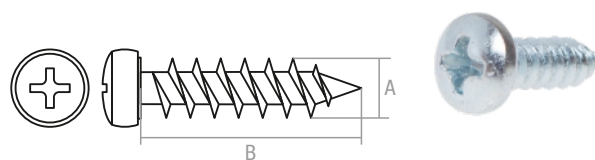

Применяется для крепления различных конструкций к дереву, фанере, ДСП. Полусферическая головка с шлицем PH, острый наконечник.

АхВ, мм	шлиц	Картонная коробка
2,2х9,5	PH1	2000 шт. · SMC1-90348-2000
2,2х13	PH1	2000 шт. · SMC1-90266-2000
2,9х11	PH1	2000 шт. · SMC1-97264-2000
3,9х13	PH2	1000 шт. · SMC1-107266-1000
4,2х13	PH2	1000 шт. · SMC1-37273-1000
4,2х19	PH2	1000 шт. · SMC2-20272-1000
4,2х25	PH2	1000 шт. · SMC3-20278-1000
4,2х32	PH2	500 шт. · SMC2-20285-500
4,2х38	PH2	500 шт. · SMC3-20291-500
4,8х19	PH2	1000 шт. · SMC3-26272-1000
4,8х22	PH2	1000 шт. · SMC3-26275-1000
4,8х32	PH2	500 шт. · SMC3-26285-500
4,8х38	PH2	500 шт. · SMC3-43298-500
5,5х13	PH3	1000 шт. · SMC3-33266-1000
5,5х25	PH3	500 шт. · SMC3-33278-500
6,3х70	PH3	150 шт. · SMC3-41323-150
6,3х80	PH3	100 шт. · SMC3-58340-100
6,3х90	PH3	50 шт. · SMC2-91350-50
6,3х100	PH3	100 шт. · SMC2-58360-100

Шуруп универсальный, желтый цинк

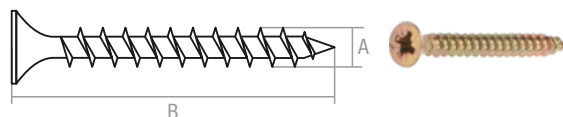

Применяется для крепления различных конструкций к дереву, фанере, ДСП. Потайная головка с крестообразным шлицем PZ, острый наконечник.

АхВ, мм	шлиц	Картонный короб	Картонная коробка	Пластиковый контейнер	Зип-лок
2,5x10	PZ1		2000 шт. · SMC1-100390-2000	500 шт. · SMP1-100390-500	100 шт. · SMZ1-100390-100
2,5x16	PZ1		2000 шт. · SMC1-100396-2000	500 шт. · SMP1-100396-500	100 шт. · SMZ1-100396-100
2,5x20	PZ1		2000 шт. · SMC1-100400-2000	400 шт. · SMP1-100400-400	100 шт. · SMZ1-100400-100
2,5x25	PZ1		1000 шт. · SMC1-100405-1000	400 шт. · SMP1-100405-400	100 шт. · SMZ1-100405-100
3,0x10	PZ1		2000 шт. · SMC1-15390-2000	300 шт. · SMP-78390-300	100 шт. · SMZ1-15390-100
3,0x12	PZ1		2000 шт. · SMC1-15392-2000	400 шт. · SMP1-15392-400	100 шт. · SMZ1-15392-100
3,0x16	PZ1	5 кг · SMV1-15396-5	1000 шт. · SMC1-78396-1000	300 шт. · SMP-78396-300	100 шт. · SMZ1-15396-100
3,0x20	PZ1	5 кг · SMV1-15400-5	1000 шт. · SMC1-15400-1000	250 шт. · SMP1-15400-250	50 шт. · SMZ1-15400-50
3,0x25	PZ1	5 кг · SMV1-15405-5	1000 шт. · SMC2-15405-1000	200 шт. · SMP1-78405-200	50 шт. · SMZ1-15405-50
3,0x30	PZ1		1000 шт. · SMC2-15410-1000	200 шт. · SMP1-78410-200	50 шт. · SMZ1-15410-50
3,0x35	PZ1	5 кг · SMV1-15415-5	1000 шт. · SMC3-15415-1000	200 шт. · SMP1-78415-200	50 шт. · SMZ1-15415-50
3,0x40	PZ1		1000 шт. · SMC3-15420-1000	200 шт. · SMP2-78420-200	50 шт. · SMZ1-15420-50
3,0x45	PZ1		1000 шт. · SMC3-15425-1000	200 шт. · SMP2-78425-200	50 шт. · SMZ1-15425-50
3,0x50	PZ1		500 шт. · SMC3-15430-500	200 шт. · SMP2-15430-200	50 шт. · SMZ1-15430-50
3,5x12	PZ2		1000 шт. · SMC1-20392-1000	250 шт. · SMP1-20392-250	50 шт. · SMZ1-20392-50
3,5x16	PZ2	5 кг · SMV1-20396-5	1000 шт. · SMC1-20396-1000	300 шт. · SMP1-20396-300	50 шт. · SMZ1-20396-50
3,5x20	PZ2	5 кг · SMV1-20400-5	1000 шт. · SMC2-20400-1000	250 шт. · SMP1-20400-250	50 шт. · SMZ1-20400-50
3,5x25	PZ2		1000 шт. · SMC2-20405-1000	200 шт. · SMP1-20405-200	50 шт. · SMZ1-20405-50
3,5x30	PZ2	5 кг · SMV1-20410-5	1000 шт. · SMC3-20410-1000	200 шт. · SMP1-20410-200	50 шт. · SMZ1-20410-50
3,5x35	PZ2	5 кг · SMV1-20420-5	1000 шт. · SMC3-20415-1000	200 шт. · SMP2-20415-200	50 шт. · SMZ1-20415-50
3,5x40	PZ2		500 шт. · SMC2-20420-500	200 шт. · SMP2-20420-200	50 шт. · SMZ1-20420-50
3,5x45	PZ2		500 шт. · SMC3-20425-500	200 шт. · SMP2-20425-200	50 шт. · SMZ1-20425-50
3,5x50	PZ2		500 шт. · SMC3-20430-500	150 шт. · SMP2-20430-150	25 шт. · SMZ1-20430-25
4,0x12	PZ2		1000 шт. · SMC1-25392-1000	250 шт. · SMP1-25392-250	50 шт. · SMZ1-25392-50
4,0x16	PZ2		1000 шт. · SMC1-25396-1000	250 шт. · SMP1-25396-250	50 шт. · SMZ1-25396-50
4,0x20	PZ2	5 кг · SMV1-25400-5	1000 шт. · SMC2-25400-1000	300 шт. · SMP1-79400-300	50 шт. · SMZ1-25400-50
4,0x25	PZ2		1000 шт. · SMC2-25405-1000	300 шт. · SMP2-79405-300	50 шт. · SMZ1-25405-50
4,0x30	PZ2	5 кг · SMV1-25410-5	1000 шт. · SMC3-25410-1000	300 шт. · SMP2-79410-300	50 шт. · SMZ1-25410-50
4,0x35	PZ2		1000 шт. · SMC3-25415-1000	300 шт. · SMP2-79415-300	50 шт. · SMZ1-25415-50
4,0x40	PZ2	5 кг · SMV1-25420-5	500 шт. · SMC2-25420-500	200 шт. · SMP2-79420-200	50 шт. · SMZ2-25420-50
4,0x45	PZ2		500 шт. · SMC3-25425-500	100 шт. · SMP2-79425-100	50 шт. · SMZ2-25425-50
4,0x50	PZ2	5 кг · SMV2-25430-5	500 шт. · SMC3-79430-500	150 шт. · SMP2-79430-150	25 шт. · SMZ2-25430-25
4,0x60	PZ2	5 кг · SMV2-25440-5	500 шт. · SMC3-25440-500	120 шт. · SMP2-79440-120	25 шт. · SMZ2-25440-25
4,0x70	PZ2		250 шт. · SMC3-25450-250	100 шт. · SMP2-79450-100	25 шт. · SMZ2-25450-25
4,0x80	PZ2		250 шт. · SMC3-25460-250	100 шт. · SMP2-79460-100	
4,5x16	PZ2		1000 шт. · SMC2-30396-1000	250 шт. · SMP2-30396-250	50 шт. · SMZ1-30396-50
4,5x20	PZ2		1000 шт. · SMC3-30400-1000	200 шт. · SMP2-30400-200	50 шт. · SMZ1-30400-50
4,5x25	PZ2		1000 шт. · SMC3-30405-1000	250 шт. · SMP2-30405-250	50 шт. · SMZ1-30405-50
4,5x30	PZ2	5 кг · SMV1-30410-5	1000 шт. · SMC3-30410-1000	150 шт. · SMP2-30410-150	50 шт. · SMZ1-30410-50
4,5x35	PZ2	5 кг · SMV1-30415-5	1000 шт. · SMC3-30415-1000	150 шт. · SMP2-30415-150	50 шт. · SMZ1-30415-50
4,5x40	PZ2	5 кг · SMV1-30420-5	350 шт. · SMC2-30420-350	150 шт. · SMP2-30420-150	50 шт. · SMZ1-30420-50
4,5x45	PZ2		500 шт. · SMC3-30425-500	100 шт. · SMP2-30425-100	50 шт. · SMZ1-30425-50
4,5x50	PZ2	5 кг · SMV2-30430-5	250 шт. · SMC2-30430-250	120 шт. · SMP2-30430-120	50 шт. · SMZ1-30430-50
4,5x60	PZ2		250 шт. · SMC2-30440-250	80 шт. · SMP2-30440-80	25 шт. · SMZ2-30440-25



Шуруп универсальный, желтый цинк

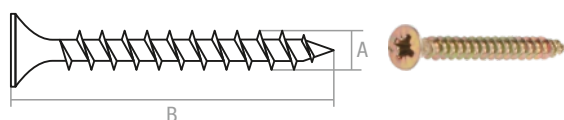

АхВ, мм	шлиц	Картонный короб	Картонная коробка	Пластиковый контейнер	Зип-лок
4,5x70	PZ2	5 кг · SMV2-30450-5	250 шт. · SMC3-30450-250	80 шт. · SMP2-30450-80	25 шт. · SMZ2-30450-25
4,5x80	PZ2		250 шт. · SMC3-30460-250	70 шт. · SMP2-30460-70	
5,0x20	PZ2		1000 шт. · SMC3-35400-1000	100 шт. · SMP1-80400-100	50 шт. · SMZ1-35400-50
5,0x25	PZ2		1000 шт. · SMC3-35405-1000	250 шт. · SMP2-80405-250	50 шт. · SMZ1-35405-50
5,0x30	PZ2		500 шт. · SMC2-35410-500	150 шт. · SMP2-80410-150	50 шт. · SMZ2-35410-50
5,0x35	PZ2		500 шт. · SMC3-35415-500	150 шт. · SMP2-35415-150	50 шт. · SMZ2-35415-50
5,0x40	PZ2	5 кг · SMV1-35420-5	500 шт. · SMC2-35420-500	120 шт. · SMP2-80420-120	50 шт. · SMZ3-35420-50
5,0x45	PZ2		500 шт. · SMC3-35425-500	70 шт. · SMP2-80425-70	50 шт. · SMZ3-35425-50
5,0x50	PZ2	5 кг · SMV1-35430-5	250 шт. · SMC3-35430-250	100 шт. · SMP2-80430-100	25 шт. · SMZ2-35430-25
5,0x60	PZ2	5 кг · SMV1-35440-5	250 шт. · SMC3-35440-250	70 шт. · SMP2-80440-70	10 шт. · SMZ1-35440-10
5,0x70	PZ2	5 кг · SMV1-35450-5	500 шт. · SM-35450-500	70 шт. · SMP2-80450-70	10 шт. · SMZ1-35450-10
5,0x80	PZ2	5 кг · SMV2-35460-5	150 шт. · SMC3-80460-150	60 шт. · SMP2-80460-60	
5,0x90	PZ2		200 шт. · SMC3-80470-200	60 шт. · SMP3-80470-60	
5,0x100	PZ2	3000 шт. · SM-80480-3000	100 шт. · SMC2-80480-100	50 шт. · SMP3-80480-50	
5,0x120	PZ2	2500 шт. · SM-80500-2500	150 шт. · SMC2-80500-150	50 шт. · SMP3-80500-50	
6,0x30	PZ3		500 шт. · SMC3-45410-500	100 шт. · SMP2-45410-100	25 шт. · SMZ1-45410-25
6,0x40	PZ3		250 шт. · SMC2-45420-250	50 шт. · SMP2-81420-50	25 шт. · SMZ2-45420-25
6,0x45	PZ3		250 шт. · SMC3-45425-250	50 шт. · SMP2-45425-50	25 шт. · SMZ2-45425-25
6,0x50	PZ3	5 кг · SMV1-45430-5	150 шт. · SMC2-81430-150	50 шт. · SMP2-81430-50	25 шт. · SMZ3-45430-25
6,0x60	PZ3		250 шт. · SMC3-45440-250	70 шт. · SMP2-81440-70	10 шт. · SMZ1-45440-10
6,0x70	PZ3	5 кг · SMV1-45450-5	200 шт. · SMC3-45450-200	30 шт. · SMP1-81450-30	10 шт. · SMZ2-45450-10
6,0x80	PZ3		150 шт. · SMC3-45460-150	50 шт. · SMP2-81460-50	
6,0x90	PZ3	5 кг · SMV2-45470-5	150 шт. · SMC3-45470-150	50 шт. · SMP2-81470-50	
6,0x100	PZ3	2000 шт. · SM-45480-2000	150 шт. · SMC3-45480-150	30 шт. · SMP3-81480-30	
6,0x120	PZ3	5 кг · SMV2-45500-5 1500 шт. · SM-45500-1500	150 шт. · SMC3-45500-150	30 шт. · SMP3-81500-30	
6,0x140	PZ3	1500 шт. · SM-81520-1500	100 шт. · SMC3-81520-100	25 шт. · SMP3-81520-25	
6,0x160	PZ3	1100 шт. · SM-81540-1100	100 шт. · SMC3-81540-100		
6,0x180	PZ3	1000 шт. · SM-81560-1000	30 шт. · SMC3-81560-30		
6,0x200	PZ3	1000 шт. · SM-81580-1000	30 шт. · SMC3-81580-30		

Шуруп шестигранный DIN 571

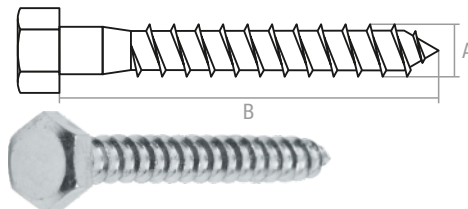

Применяется для установки элементов конструкций в деревянные основания без предварительного сверления, в бетонные, кирпичные (полнотелые и пустотелые) основания — совместно с распорными дюбелями с предварительным сверлением.

АхВ, мм	размер под ключ	Картонная коробка	Зип-лок
6x30	10	200 шт. · SMC1-59701-200	10 шт. · SMZ1-59701-10
6x40	10	100 шт. · SMC1-59711-100	10 шт. · SMZ1-59711-10
6x50	10	100 шт. · SMC1-59721-100	10 шт. · SMZ1-59721-10
6x60	10	100 шт. · SMC1-59731-100	10 шт. · SMZ1-59731-10

Шуруп шестигранный DIN 571

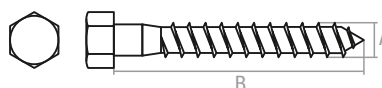

АхВ, мм	размер под ключ	Картонная коробка	Зип-лок	Поштучно
6x70	10	100 шт. · SMC2-59741-100	10 шт. · SMZ1-59741-10	
6x80	10	100 шт. · SMC2-59751-100		1 шт. · SMP-59751-1
6x90	10	100 шт. · SMC2-59761-100		1 шт. · SMP-59761-1
6x100	10	100 шт. · SMC2-59771-100		1 шт. · SMP-59771-1
6x120	10	50 шт. · SMC2-59791-50		1 шт. · SMP-59791-1
6x140	10	50 шт. · SMC3-59811-50		1 шт. · SMP-59811-1
8x40	13	100 шт. · SMC2-61711-100	10 шт. · SMZ1-61711-10	
8x50	13	100 шт. · SMC2-61721-100	10 шт. · SMZ1-61721-10	
8x60	13	100 шт. · SMC3-61731-100	10 шт. · SMZ2-61731-10	
8x70	13	100 шт. · SMC3-61741-100	10 шт. · SMZ2-61741-10	
8x80	13	150 шт. · SMC2-61751-100		1 шт. · SMP-61751-1
8x90	13	50 шт. · SMC2-61761-50		1 шт. · SMP-61761-1
8x100	13	30 шт. · SMC2-61771-30		1 шт. · SMP-61771-1
8x120	13	50 шт. · SMC2-61791-50		1 шт. · SMP-61791-1
8x140	13	50 шт. · SMC3-61811-50		1 шт. · SMP-61811-1
8x160	13	30 шт. · SMC3-61831-30		1 шт. · SMP-61831-1
8x180	13	30 шт. · SMC3-61851-30		1 шт. · SMP-61851-1
8x200	13	20 шт. · SMC3-61871-20		1 шт. · SMP-61871-1
10x50	17	50 шт. · SMC2-63721-50		1 шт. · SMP-63721-1
10x60	17	50 шт. · SMC2-63731-50		1 шт. · SMP-63731-1
10x70	17	50 шт. · SMC3-63741-50		1 шт. · SMP-63741-1
10x80	17	50 шт. · SMC3-63751-50		1 шт. · SMP-63751-1
10x90	17	20 шт. · SMC2-63761-20		1 шт. · SMP-63761-1
10x100	17	50 шт. · SMC3-63771-50		1 шт. · SMP-63771-1
10x120	17	25 шт. · SMC2-63791-25		1 шт. · SMP-63791-1
10x140	17	30 шт. · SMC3-63811-30		1 шт. · SMP-63811-1
10x160	17	30 шт. · SMC3-63831-30		1 шт. · SMP-63831-1
10x180	17	30 шт. · SMC3-63851-30		1 шт. · SMP-63851-1
10x200	17			1 шт. · SMP-63871-1
10x220	17			1 шт. · SMP-63891-1
12x80	19	20 шт. · SMC2-65751-20		1 шт. · SMP-65751-1
12x90	19	20 шт. · SMC2-65761-20		1 шт. · SMP-65761-1
12x100	19	20 шт. · SMC2-65771-20		1 шт. · SMP-65771-1
12x120	19	20 шт. · SMC2-65791-20		1 шт. · SMP-65791-1
12x140	19	20 шт. · SMC3-65811-20		1 шт. · SMP-65811-1
12x160	19	20 шт. · SMC3-65831-20		1 шт. · SMP-65831-1
12x180	19	15 шт. · SMC3-65851-15		1 шт. · SMP-65851-1
12x200	19			1 шт. · SMP-65871-1
12x220	19			1 шт. · SMP-65891-1
12x240	19			1 шт. · SMP-65911-1
12x260	19			1 шт. · SMP-65931-1
12x280	19			1 шт. · SMP-65951-1
12x300	19			1 шт. · SMP-65971-1
12x350	19			1 шт. · SMP-66021-1
12x400	19			1 шт. · SMP-66071-1

Шуруп-шпилька

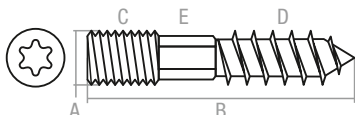

Предназначен для крепления хомутов для труб, сантехники и др. ко всем видам бетона и кирпичной кладки (в комбинации с соответствующим дюбелем) и без дюбеля к дереву и ДСП. Шлиц TORX 25.

АхВ, мм	С, мм	Д, мм	размер под ключ (Е)	Поштучно
M8x60	20	25	6	1 шт. · SM-15914-1
M8x80	30	40	6	1 шт. · SM-15934-1
M8x90	30	40	6	1 шт. · SM-15944-1
M8x100	40	45	6	1 шт. · SM-15954-1
M8x120	50	45	6	1 шт. · SM-15974-1
M8x140	50	55	6	1 шт. · SM-15994-1
M8x160	50	55	6	1 шт. · SM-16014-1
M8x180	50	55	6	1 шт. · SM-16034-1
M8x200	50	55	6	1 шт. · SM-16054-1
M10x80	20	48	8	1 шт. · SM-17934-1
M10x100	30	58	8	1 шт. · SM-17954-1
M10x120	50	58	8	1 шт. · SM-17974-1
M10x140	50	58	8	1 шт. · SM-17994-1
M10x160	50	58	8	1 шт. · SM-18014-1
M10x180	50	58	8	1 шт. · SM-18034-1
M10x200	50	58	8	1 шт. · SM-18054-1

МЕТРИЧЕСКИЙ КРЕПЕЖ

Болт мебельный с квадратом DIN 603

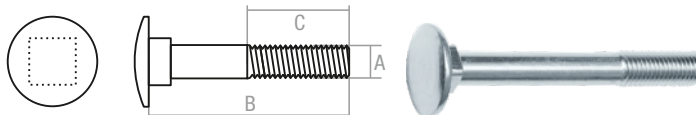

Болт применяется для скрепления деревянных и стальных конструкций в строительстве, мебельной и других отраслях промышленности.

АхВ, мм	С, мм	Картонный короб	Картонная коробка	Зип-лок
M6x20	18		100 шт. · SMC1-91783-100	
M6x25	18		100 шт. · SMC1-91788-100	10 шт. · SMZ1-91788-10
M6x30	18	20 кг · SM-91793-20	100 шт. · SMC1-91793-100	10 шт. · SMZ1-91793-10
M6x35	18		100 шт. · SMC1-91798-100	10 шт. · SMZ1-91798-10
M6x40	18	20 кг · SM-91803-20	100 шт. · SMC1-91803-100	10 шт. · SMZ1-91803-10
M6x50	18	20 кг · SM-91813-20	50 шт. · SMC1-91813-50	10 шт. · SMZ2-91813-10
M6x60	18	20 кг · SM-91823-20	50 шт. · SMC1-91823-50	10 шт. · SMZ3-91823-10
M6x70	18	20 кг · SM-91833-20	50 шт. · SMC1-91833-50	10 шт. · SMZ3-91833-10
M6x80	18	20 кг · SM-91843-20	50 шт. · SMC1-91843-50	
M6x90	18		50 шт. · SMC2-91853-50	
M6x100	18		50 шт. · SMC2-91863-50	
M6x120	18		50 шт. · SMC2-91883-50	
M8x20	22		100 шт. · SMC1-93783-100	
M8x40	22	20 кг · SM-93803-20	50 шт. · SMC1-93803-50	10 шт. · SMZ2-93803-10
M8x45	22		50 шт. · SMC1-93808-50	
M8x50	22	20 кг · SM-93813-20	40 шт. · SMC1-93813-40	10 шт. · SMZ3-93813-10



Болт мебельный с квадратом DIN 603

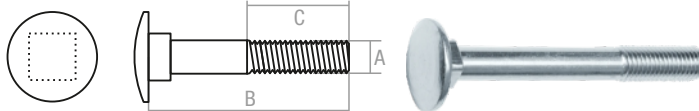

АхВ, мм	С, мм	Картонный короб	Картонная коробка	Зип-лок
M8x55	22		50 шт. · SMC1-93818-50	
M8x60	22	20 кг · SM-93823-20	40 шт. · SMC1-93823-40	6 шт. · SMZ2-93823-6
M8x70	22	20 кг · SM-93833-20	30 шт. · SMC1-93833-30	6 шт. · SMZ2-93833-6
M8x90	22	20 кг · SM-93853-20	30 шт. · SMC2-93853-30	
M8x100	22	20 кг · SM-93863-20	30 шт. · SMC2-93863-30	
M8x110	22		30 шт. · SMC2-93873-30	
M8x120	22		20 шт. · SMC2-93883-20	
M10x20	26		50 шт. · SMC1-95783-50	
M10x30	26		40 шт. · SMC1-95793-40	
M10x35	26		30 шт. · SMC1-95798-30	
M10x40	26		30 шт. · SMC1-95803-30	
M10x50	26		30 шт. · SMC1-95813-30	
M10x60	26		30 шт. · SMC1-95823-30	
M10x70	26		20 шт. · SMC2-95833-20	
M10x80	26		20 шт. · SMC2-95843-20	
M10x90	26		20 шт. · SMC2-95853-20	
M10x100	26		20 шт. · SMC2-95863-20	
M10x110	26		20 шт. · SMC1-95873-20	
M10x120	26		20 шт. · SMC2-95883-20	
M10x130	32		20 шт. · SMC3-95893-20	
M10x140	32		20 шт. · SMC3-95903-20	
M12x40	30		20 шт. · SMC1-97803-20	
M12x50	30		20 шт. · SMC1-97813-20	
M12x60	30		10 шт. · SMC2-97823-10	
M12x80	30		10 шт. · SMC2-97843-10	
M12x90	30		10 шт. · SMC2-97853-10	
M12x100	30		10 шт. · SMC2-97863-10	
M12x110	30		10 шт. · SMC2-97873-10	
M12x120	30		10 шт. · SMC2-97883-10	
M12x130	36		10 шт. · SMC3-97893-10	
M12x140	36		10 шт. · SMC3-97903-10	
M12x160	36		10 шт. · SMC3-97923-10	
M12x180	36		10 шт. · SMC3-97943-10	

Болт шестигранный DIN 933 (кл. пр. 5,8)

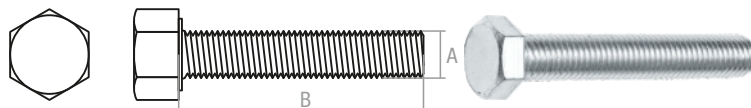

Применяется для соединения и крепления деталей в машиностроении и приборостроении

АхВ, мм	размер под ключ	Картонная коробка	Зип-лок
M4x10	7	500 шт. · SMC1-11463-500	
M4x14	7	500 шт. · SMC1-11467-500	
M4x20	7	500 шт. · SMC1-11473-500	
M5x10	8	500 шт. · SMC1-12463-500	25 шт. · SMZ1-12463-25
M5x12	8	500 шт. · SMC1-12465-500	25 шт. · SMZ1-12465-25

Болт шестигранный DIN 933 (кл. пр. 5,8)

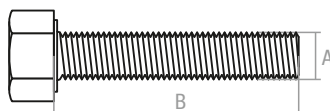
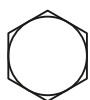

Применяется для соединения и крепления деталей в машиностроении и приборостроении

АхВ, мм	размер под ключ	Картонный короб	Картонная коробка	Зип-лок
M5x14	8		500 шт. · SMC1-12467-500	25 шт. · SMZ1-12467-25
M5x16	8		500 шт. · SMC1-12469-500	25 шт. · SMZ1-12469-25
M5x25	8		250 шт. · SMC1-12478-250	25 шт. · SMZ1-12478-25
M5x35	8		200 шт. · SMC1-12488-200	10 шт. · SMZ1-12488-10
M5x60	8	5 кг · SMV1-12513-5	100 шт. · SMC1-12513-100	10 шт. · SMZ1-12513-10
M5x70	8	5 кг · SMV1-12523-5	100 шт. · SMC2-12523-100	10 шт. · SMZ1-12523-10
M6x12	10	5 кг · SMV1-13465-5	300 шт. · SMC1-13465-300	20 шт. · SMZ1-13465-20
M6x14	10	5 кг · SMV1-13467-5	300 шт. · SMC1-13467-300	20 шт. · SMZ1-13467-20
M6x16	10	5 кг · SMV1-13469-5	300 шт. · SMC1-13469-300	10 шт. · SMZ1-13469-10
M6x20	10	5 кг · SMV1-13473-5	250 шт. · SMC1-13473-250	10 шт. · SMZ1-13473-10
M6x25	10	5 кг · SMV1-13478-5	200 шт. · SMC1-13478-200	10 шт. · SMZ1-13478-10
M6x30	10	5 кг · SMV1-13483-5	100 шт. · SMC1-13483-100	10 шт. · SMZ1-13483-10
M6x35	10	5 кг · SMV1-13488-5	100 шт. · SMC1-13488-100	10 шт. · SMZ1-13488-10
M6x40	10	5 кг · SMV1-13493-5	100 шт. · SMC1-13493-100	10 шт. · SMZ1-13493-10
M6x45	10	5 кг · SMV1-13498-5	100 шт. · SMC1-13498-100	10 шт. · SMZ1-13498-10
M6x50	10	5 кг · SMV1-13503-5	80 шт. · SMC1-13503-80	10 шт. · SMZ1-13503-10
M6x60	10	5 кг · SMV1-13513-5	60 шт. · SMC1-13513-60	10 шт. · SMZ1-13513-10
M6x70	10	5 кг · SMV1-13523-5	50 шт. · SMC1-13523-50	10 шт. · SMZ1-13523-10
M6x80	10	5 кг · SMV1-13533-5	60 шт. · SMC1-13533-60	
M6x90	10	5 кг · SMV1-13543-5	50 шт. · SMC1-13543-50	
M6x100	10	5 кг · SMV1-13553-5	50 шт. · SMC2-13553-50	
M6x120	10	5 кг · SMV1-13573-5	50 шт. · SMC2-13573-50	
M8x10	13	5 кг · SMV1-15463-5	100 шт. · SMC1-15463-100	10 шт. · SMZ1-15463-10
M8x12	13	5 кг · SMV1-15465-5	100 шт. · SMC1-15465-100	10 шт. · SMZ1-15465-10
M8x16	13	5 кг · SMV1-15469-5	100 шт. · SMC1-15469-100	5 шт. · SMZ1-15469-5
M8x20	13	5 кг · SMV1-15473-5	100 шт. · SMC1-15473-100	5 шт. · SMZ1-15473-5
M8x25	13	5 кг · SMV1-15478-5	100 шт. · SMC1-15478-100	5 шт. · SMZ1-15478-5
M8x30	13	5 кг · SMV1-15483-5	70 шт. · SMC1-15483-70	5 шт. · SMZ1-15483-5
M8x35	13	5 кг · SMV1-15488-5	50 шт. · SMC1-15488-50	5 шт. · SMZ1-15488-5
M8x40	13	5 кг · SMV1-15493-5	50 шт. · SMC1-15493-50	5 шт. · SMZ1-15493-5
M8x45	13	5 кг · SMV1-15498-5	50 шт. · SMC1-15498-50	5 шт. · SMZ1-15498-5
M8x50	13	5 кг · SMV1-15503-5	50 шт. · SMC1-15503-50	5 шт. · SMZ1-15503-5
M8x55	13	5 кг · SMV1-15508-5	50 шт. · SMC1-15508-50	5 шт. · SMZ1-15508-5
M8x60	13	5 кг · SMV1-15513-5	40 шт. · SMC1-15513-40	5 шт. · SMZ1-15513-5
M8x65	13	5 кг · SMV1-15518-5	40 шт. · SMC1-15518-40	5 шт. · SMZ1-15518-5
M8x70	13	5 кг · SMV1-15523-5	30 шт. · SMC1-15523-30	5 шт. · SMZ2-15523-5
M8x80	13	5 кг · SMV1-15533-5	40 шт. · SMC2-15533-40	
M8x90	13	5 кг · SMV1-15543-5	40 шт. · SMC2-15543-40	
M8x100	13	5 кг · SMV1-15553-5	30 шт. · SMC2-15553-30	
M8x110	13	5 кг · SMV1-15563-5	30 шт. · SMC2-15563-30	
M8x120	13	5 кг · SMV1-15573-5	20 шт. · SMC2-15573-20	
M10x20	17	5 кг · SMV1-17473-5	50 шт. · SMC1-17473-50	
M10x25	17	5 кг · SMV1-17478-5	50 шт. · SMC1-17478-50	
M10x30	17	5 кг · SMV1-17483-5	40 шт. · SMC1-17483-40	

Болт шестигранный DIN 933 (кл. пр. 5,8)

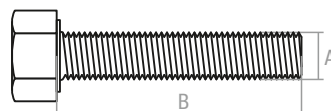
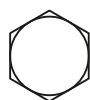

АхВ, мм	размер под ключ	Картонный короб	Картонная коробка
M10x35	17	5 кг · SMV1-17488-5	40 шт. · SMC1-17488-40
M10x40	17	5 кг · SMV1-17493-5	40 шт. · SMC1-17493-40
M10x45	17	5 кг · SMV1-17498-5	40 шт. · SMC1-17498-40
M10x50	17	5 кг · SMV1-17503-5	30 шт. · SMC1-17503-30
M10x60	17	5 кг · SMV1-17513-5	20 шт. · SMC1-17513-20
M10x70	17	5 кг · SMV1-17523-5	20 шт. · SMC1-17523-20
M10x80	17	5 кг · SMV1-17533-5	20 шт. · SMC1-17533-20
M10x90	17	5 кг · SMV1-17543-5	20 шт. · SMC2-17543-20
M10x100	17	5 кг · SMV1-17553-5	20 шт. · SMC2-17553-20
M10x120	17	5 кг · SMV1-17573-5	20 шт. · SMC2-17573-20
M10x140	17	5 кг · SMV1-17593-5	20 шт. · SMC3-17593-20
M10x180	17	5 кг · SMV1-17663-5	10 шт. · SMC3-17663-10
M12x20	19	5 кг · SMV1-19473-5	20 шт. · SMC1-19473-20
M12x30	19	5 кг · SMV1-19483-5	20 шт. · SMC1-19483-20
M12x35	19	5 кг · SMV1-19488-5	20 шт. · SMC1-19488-20
M12x40	19	5 кг · SMV1-19493-5	20 шт. · SMC1-19493-20
M12x45	19	5 кг · SMV1-19498-5	20 шт. · SMC1-19498-20
M12x50	19	5 кг · SMV1-19503-5	20 шт. · SMC1-19503-20
M12x60	19	5 кг · SMV1-19513-5	20 шт. · SMC1-19513-20
M12x70	19	5 кг · SMV1-19523-5	20 шт. · SMC1-19523-20
M12x80	19	5 кг · SMV1-19533-5	15 шт. · SMC1-19533-15
M12x90	19	5 кг · SMV1-19543-5	20 шт. · SMC2-19543-20
M12x100	19	5 кг · SMV1-19553-5	15 шт. · SMC1-19553-15
M12x110	19	5 кг · SMV1-19563-5	15 шт. · SMC2-19563-15
M12x120	19	5 кг · SMV1-19573-5	15 шт. · SMC2-19573-15
M12x140	19	5 кг · SMV1-19593-5	15 шт. · SMC3-19593-15
M12x160	19	5 кг · SMV1-19613-5	15 шт. · SMC3-19613-15
M12x180	19	5 кг · SMV1-19633-5	10 шт. · SMC3-19633-10
M12x200	19	5 кг · SMV1-19653-5	10 шт. · SMC3-19653-10
M14x30	22	5 кг · SMV1-21483-5	20 шт. · SMC1-21483-20
M14x40	22	5 кг · SMV1-21493-5	20 шт. · SMC1-21493-20
M14x50	22	5 кг · SMV1-21503-5	20 шт. · SMC1-21503-20
M14x60	22	5 кг · SMV1-21513-5	20 шт. · SMC1-21513-20
M14x70	22	5 кг · SMV1-21523-5	10 шт. · SMC1-21523-10
M14x80	22	5 кг · SMV1-21533-5	20 шт. · SMC1-21533-20
M14x90	22	5 кг · SMV1-21543-5	10 шт. · SMC2-21543-10
M14x100	22	5 кг · SMV1-21553-5	10 шт. · SMC2-21553-10
M14x110	22		10 шт. · SMC2-21563-10
M14x120	22	5 кг · SMV1-21573-5	10 шт. · SMC2-21573-10
M14x130	22		10 шт. · SMC3-21583-10
M14x140	22	5 кг · SMV1-21593-5	10 шт. · SMC3-21593-10
M14x150	22	5 кг · SMV1-21603-5	10 шт. · SMC3-21603-10
M14x160	22	5 кг · SMV1-21613-5	10 шт. · SMC3-21613-10
M14x200	22		10 шт. · SMC3-21653-10
M16x30	24	5 кг · SMV1-23483-5	20 шт. · SMC1-23483-20

Болт шестигранный DIN 933 (кл. пр. 5,8)

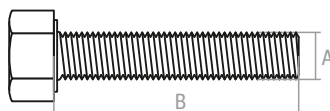
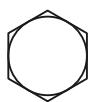

АxВ, мм	размер под ключ	Картонный короб	Картонная коробка	Поштучно
M16x40	24	5 кг · SMV1-23493-5	20 шт. · SMC1-23493-20	
M16x45	24	5 кг · SMV1-23498-5	10 шт. · SMC1-23498-10	
M16x50	24	5 кг · SMV1-23503-5	10 шт. · SMC1-23503-10	
M16x55	24	5 кг · SMV1-23508-5	10 шт. · SMC1-23508-10	
M16x60	24	5 кг · SMV1-23513-5	10 шт. · SMC1-23513-10	
M16x65	24	5 кг · SMV1-23518-5	10 шт. · SMC1-23518-10	
M16x70	24	5 кг · SMV1-23523-5	10 шт. · SMC1-23523-10	
M16x80	24	5 кг · SMV1-23533-5	10 шт. · SMC1-23533-10	
M16x90	24	5 кг · SMV1-23543-5	10 шт. · SMC2-23543-10	
M16x100	24	5 кг · SMV1-23553-5	10 шт. · SMC2-23553-10	
M16x120	24	5 кг · SMV1-23573-5	6 шт. · SMC2-23573-6	
M16x130	24	5 кг · SMV1-23583-5	10 шт. · SMC3-23583-10	
M16x140	24	5 кг · SMV1-23593-5	10 шт. · SMC3-23593-10	
M16x150	24	5 кг · SMV1-23603-5	10 шт. · SMC3-23603-10	
M16x160	24	5 кг · SMV1-23613-5		
M16x180	24	5 кг · SMV1-23633-5	10 шт. · SMC3-23633-10	
M16x200	24	5 кг · SMV1-23653-5		
M18x30	27		10 шт. · SMC1-25483-10	
M18x40	27	5 кг · SMV1-25493-5	10 шт. · SMC1-25493-10	
M18x50	27	5 кг · SMV1-25503-5	10 шт. · SMC1-25503-10	
M18x100	27	5 кг · SMV1-25553-5	10 шт. · SMC2-25553-10	
M18x110	27		6 шт. · SMC1-25563-6	
M20x50	30	5 кг · SMV1-27503-5		1 шт. · SMP-27503-1
M20x60	30	5 кг · SMV1-27513-5		1 шт. · SMP-27513-1
M20x70	30	5 кг · SMV1-27523-5		1 шт. · SMP-27523-1
M20x80	30	5 кг · SMV1-27533-5		1 шт. · SMP-27533-1
M20x90	30	5 кг · SMV1-27543-5		1 шт. · SMP-27543-1
M20x100	30	5 кг · SMV1-27543-5		1 шт. · SMP-27553-1
M20x120	30	5 кг · SMV1-27573-5		1 шт. · SMP-27573-1
M20x140	30	5 кг · SMV1-27593-5		1 шт. · SMP-27593-1
M20x160	30	5 кг · SMV1-27613-5		1 шт. · SMP-27613-1
M24x40	36			1 шт. · SMP-31493-1
M24x50	36			1 шт. · SMP-31503-1
M24x60	36			1 шт. · SMP-31513-1
M24x70	36			1 шт. · SMP-31523-1
M24x100	36			1 шт. · SMP-31553-1
M24x120	36			1 шт. · SMP-31573-1
M24x160	36			1 шт. · SMP-31613-1
M24x180	36			1 шт. · SMP-31633-1
M27x40	41			1 шт. · SMP-34493-1
M27x50	41			1 шт. · SMP-34503-1
M27x60	41			1 шт. · SMP-34513-1
M30x110	46			1 шт. · SMP-37563-1

Болт шестигранный DIN 933 (кл. пр. 8,8)

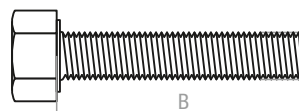
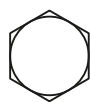

Применяется для соединения и крепления деталей в машиностроении и приборостроении

АхВ, мм	размер под ключ	Картонный короб	АхВ, мм	размер под ключ	Картонный короб
M6x12	10	5 кг · SM-70579-5	M10x90	17	5 кг · SM-74657-5
M6x16	10	5 кг · SM-70583-5	M10x100	17	5 кг · SM-74667-5
M6x20	10	5 кг · SM-70587-5	M10x120	17	5 кг · SM-74687-5
M6x25	10	5 кг · SM-70592-5	M12x30	19	5 кг · SM-76597-5
M6x30	10	5 кг · SM-70597-5	M12x35	19	5 кг · SM-76602-5
M6x35	10	5 кг · SM-70602-5	M12x40	19	5 кг · SM-76607-5
M6x40	10	5 кг · SM-70607-5	M12x45	19	5 кг · SM-76612-5
M6x45	10	5 кг · SM-70612-5	M12x50	19	5 кг · SM-76617-5
M6x50	10	5 кг · SM-70617-5	M12x55	19	5 кг · SM-76622-5
M6x60	10	5 кг · SM-70627-5	M12x60	19	5 кг · SM-76627-5
M6x70	10	5 кг · SM-70637-5	M12x65	19	5 кг · SM-76632-5
M6x80	10	5 кг · SM-70647-5	M12x70	19	5 кг · SM-76637-5
M6x90	10	5 кг · SM-70657-5	M12x80	19	5 кг · SM-76647-5
M6x100	10	5 кг · SM-70667-5	M12x90	19	5 кг · SM-76657-5
M6x120	10	5 кг · SM-70687-5	M12x100	19	5 кг · SM-76667-5
M8x12	13	5 кг · SM-72579-5	M12x120	19	5 кг · SM-76687-5
M8x16	13	5 кг · SM-72583-5	M16x40	24	5 кг · SM-80607-5
M8x20	13	5 кг · SM-72587-5	M16x45	24	5 кг · SM-80612-5
M8x25	13	5 кг · SM-72592-5	M16x50	24	5 кг · SM-80617-5
M8x30	13	5 кг · SM-72597-5	M16x55	24	5 кг · SM-80622-5
M8x35	13	5 кг · SM-72602-5	M16x60	24	5 кг · SM-80627-5
M8x40	13	5 кг · SM-72607-5	M16x65	24	5 кг · SM-80632-5
M8x45	13	5 кг · SM-72612-5	M16x70	24	5 кг · SM-80637-5
M8x50	13	5 кг · SM-72617-5	M16x80	24	5 кг · SM-80647-5
M8x55	13	5 кг · SM-72622-5	M16x90	24	5 кг · SM-80657-5
M8x60	13	5 кг · SM-72627-5	M16x100	24	5 кг · SM-80667-5
M8x65	13	5 кг · SM-72632-5	M16x120	24	5 кг · SM-80687-5
M8x70	13	5 кг · SM-72637-5	M16x140	24	5 кг · SM-80707-5
M8x80	13	5 кг · SM-72647-5	M16x160	24	5 кг · SM-80727-5
M8x90	13	5 кг · SM-72657-5	M16x180	24	5 кг · SM-80747-5
M8x100	13	5 кг · SM-72667-5	M16x200	24	5 кг · SM-80767-5
M8x120	13	5 кг · SM-72687-5	M20x50	27	5 кг · SM-84617-5
M10x20	17	5 кг · SM-74587-5	M20x55	27	5 кг · SM-84622-5
M10x25	17	5 кг · SM-74592-5	M20x60	27	5 кг · SM-84627-5
M10x30	17	5 кг · SM-74597-5	M20x70	27	5 кг · SM-84637-5
M10x35	17	5 кг · SM-74602-5	M20x80	27	5 кг · SM-84647-5
M10x40	17	5 кг · SM-74607-5	M20x90	27	5 кг · SM-84657-5
M10x45	17	5 кг · SM-74612-5	M20x100	27	5 кг · SM-84667-5
M10x50	17	5 кг · SM-74617-5	M20x120	27	5 кг · SM-84687-5
M10x55	17	5 кг · SM-74622-5	M20x140	27	5 кг · SM-84707-5
M10x60	17	5 кг · SM-74627-5	M20x160	27	5 кг · SM-84727-5
M10x65	17	5 кг · SM-74632-5			
M10x70	17	5 кг · SM-74637-5			
M10x80	17	5 кг · SM-74647-5			

Болт шестигранный с гайкой и шайбами

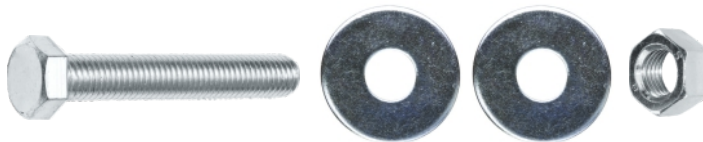

Фасуется кратно комплектам. Один комплект состоит из одного болта шестигранного DIN 933, двух увеличенных шайб DIN 9021 и одной шестигранной гайки DIN 934.

размер болта, мм	Зип-лок
M6x16	8 компл. · SMK1-82870-8
M6x20	8 компл. · SMK1-82874-8
M6x30	8 компл. · SMK1-82884-8
M6x40	8 компл. · SMK1-82894-8
M6x50	6 компл. · SMK1-82904-6
M6x60	6 компл. · SMK1-82914-6
M6x70	6 компл. · SMK1-82924-6
M6x80	6 компл. · SMK1-82934-6
M8x20	4 компл. · SMK1-84874-4
M8x30	4 компл. · SMK1-84884-4
M8x40	4 компл. · SMK1-84894-4
M8x50	2 компл. · SMK1-84904-2
M8x60	2 компл. · SMK1-84914-2
M8x70	2 компл. · SMK1-84924-2
M8x80	2 компл. · SMK1-84934-2
M10x30	2 компл. · SMK1-86884-2
M10x50	2 компл. · SMK1-86904-2
M10x70	2 компл. · SMK1-86924-2

Винт барашковый DIN 316

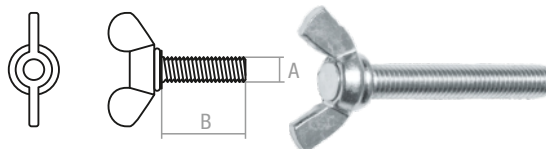

Применяется в машиностроении и строительстве там, где требуется быстрая и частая разборка-сборка крепежного соединения. Винт снабжен «барашками» для закручивания-откручивания вручную, что позволяет работать без специальных инструментов.

AxB, мм	Пластиковый контейнер	Зип-лок
M5x20	30 шт. · SMP1-47808-30	6 шт. · SMZ1-47808-6
M5x30	30 шт. · SMP1-47818-30	6 шт. · SMZ1-47818-6
M6x40	20 шт. · SMP1-48828-20	4 шт. · SMZ1-47828-4
M8x20	20 шт. · SMP1-50808-20	
M8x40	10 шт. · SMP1-50828-10	2 шт. · SMZ1-50828-2
M8x50	10 шт. · SMP1-50838-10	2 шт. · SMZ1-50838-2

Винт для мебельной фурнитуры DIN 967

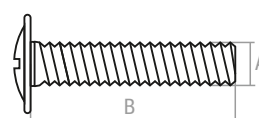

Класс прочности — 5,8. Применяется в труднодоступных местах с минимальным доступом для монтажа. Широкая полукруглая головка позволяет лучше прижать скрепляемые части.

АхВ, мм	шлиц	Картонная коробка	Пластиковый контейнер	Зип-лок
M4x10	PH2	1000 шт. · SMC2-66871-1000	200 шт. · SMP1-66871-200	25 шт. · SMZ1-66871-25
M4x16	PH2		100 шт. · SMP1-66877-100	25 шт. · SMZ1-66877-25
M4x20	PH2		100 шт. · SMP1-66881-100	25 шт. · SMZ1-66881-25
M4x22	PH2		100 шт. · SMP1-66883-100	25 шт. · SMZ1-66883-25
M4x25	PH2	1000 шт. · SMC3-66886-1000	50 шт. · SMP1-66886-50	25 шт. · SMZ1-66886-25
M4x30	PH2	500 шт. · SMC2-66891-500	100 шт. · SMP1-66891-100	25 шт. · SMZ1-66891-25
M4x35	PH2	500 шт. · SMC2-66896-500	100 шт. · SMP1-66896-100	25 шт. · SMZ1-66896-25
M4x40	PH2	500 шт. · SMC3-66901-500	50 шт. · SMP1-66901-50	25 шт. · SMZ1-66901-25
M6x16	PH3	500 шт. · SMC3-68877-500	100 шт. · SMP2-68877-100	20 шт. · SMZ1-68877-20
M6x30	PH3	250 шт. · SMC3-66891-250	50 шт. · SMP2-68891-50	10 шт. · SMZ1-68891-10
M6x40	PH3	250 шт. · SMC3-68901-250	50 шт. · SMP2-68901-50	10 шт. · SMZ1-68901-10
M6x50	PH3	500 шт. · SMC3-68911-500	50 шт. · SMP2-68911-50	10 шт. · SMZ2-68911-10
M6x60	PH3	150 шт. · SMC3-68921-150	40 шт. · SMP2-68921-40	10 шт. · SMZ1-68921-10

Винт, полусферическая головка DIN 7985

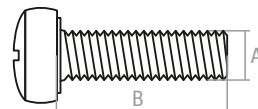

Класс прочности — 5,8. Применяется для монтажа листового металла, для соединения профилей из жести, в машиностроении.

АхВ, мм	шлиц	Картонная коробка	Пластиковый контейнер	Зип-лок
M3x6	PH1		200 шт. · SMP1-51168-200	
M3x8	PH1		200 шт. · SMP1-51170-200	
M3x10	PH1		300 шт. · SMP1-51172-300	
M3x12	PH1		300 шт. · SMP1-51174-300	
M3x14	PH1		200 шт. · SMP1-51176-200	
M3x16	PH1		250 шт. · SMP1-51178-250	
M3x20	PH1		200 шт. · SMP1-51182-200	
M3x25	PH1		150 шт. · SMP1-51187-150	
M3x30	PH1		100 шт. · SMP1-51192-100	
M3x35	PH1		100 шт. · SMP1-51197-100	
M4x8	PH2		200 шт. · SMP1-52170-200	25 шт. · SMZ1-52170-25
M4x12	PH2		100 шт. · SMP1-52174-100	25 шт. · SMZ1-52174-25
M4x16	PH2		150 шт. · SMP1-52178-150	25 шт. · SMZ1-52178-25
M4x20	PH2	100 шт. · SMC2-52242-100	150 шт. · SMP1-52182-150	25 шт. · SMZ1-52182-25
M4x30	PH2		100 шт. · SMP1-52192-100	25 шт. · SMZ1-52192-25
M4x40	PH2		80 шт. · SMP1-52202-80	25 шт. · SMZ1-52202-25
M4x70	PH2		30 шт. · SMP1-52232-30	
M4x80	PH2	100 шт. · SMC2-52242-100		
M5x8	PH2		100 шт. · SMP1-53170-100	
M5x16	PH2		100 шт. · SMP1-53178-100	25 шт. · SMZ1-53178-25
M5x20	PH2		100 шт. · SMP1-53182-100	25 шт. · SMZ1-53182-25
M5x25	PH2		100 шт. · SMP1-53187-100	25 шт. · SMZ1-53187-25
M5x30	PH2		60 шт. · SMP1-53192-60	25 шт. · SMZ1-53192-25



Винт, полусферическая головка DIN 7985

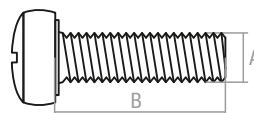

АхВ, мм	шлиц	Картонная коробка	Пластиковый контейнер	Зип-лок
M5x35	PH2		50 шт. · SMP1-53197-50	25 шт. · SMZ1-53197-25
M5x40	PH2		50 шт. · SMP1-53202-50	25 шт. · SMZ2-53202-25
M5x45	PH2		30 шт. · SMP1-53207-30	
M5x60	PH2		30 шт. · SMP1-53222-30	
M5x80	PH2	50 шт. · SMC2-53242-50		
M5x90	PH2	50 шт. · SMC2-53252-50		
M6x25	PH3		50 шт. · SMP1-54187-50	10 шт. · SMZ1-54187-10
M6x30	PH3		15 шт. · SMP1-54192-15	10 шт. · SMZ1-54192-10
M6x35	PH3		30 шт. · SMP1-54197-30	10 шт. · SMZ1-54197-10
M6x40	PH3		35 шт. · SMP1-54202-35	10 шт. · SMZ1-54202-10
M6x55	PH3		20 шт. · SMP1-54217-20	
M6x70	PH3		20 шт. · SMP1-54232-20	
M6x80	PH3	50 шт. · SMC2-54242-50		
M6x90	PH3	50 шт. · SMC2-54252-50		
M8x20	PH4		30 шт. · SMP1-56182-30	
M8x25	PH4		25 шт. · SMP1-56187-25	
M8x30	PH4		25 шт. · SMP1-56192-25	
M8x50	PH4		15 шт. · SMP1-56212-15	
M8x60	PH4		15 шт. · SMP1-56222-15	
M8x70	PH4		15 шт. · SMP1-56232-15	
M8x80	PH4		10 шт. · SMP1-56242-10	
M8x90	PH4	30 шт. · SMC2-56252-30		
M8x100	PH4	20 шт. · SMC2-56262-20		

Винт, потайная головка DIN 965

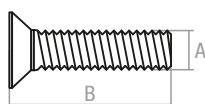

Класс прочности — 5,8. Применяется для монтажа листового металла, для соединения профилей из жести, в машиностроении.

АхВ, мм	шлиц	Пластиковый контейнер
M3x6	PH1	200 шт. · SMP1-45812-200
M3x8	PH1	200 шт. · SMP1-45814-200
M3x10	PH1	300 шт. · SMP1-45816-300
M3x12	PH1	200 шт. · SMP1-45818-200
M3x16	PH1	300 шт. · SMP1-45822-300
M3x20	PH1	300 шт. · SMP1-45826-300
M3x25	PH1	200 шт. · SMP1-45831-200
M3x30	PH1	200 шт. · SMP1-45836-200
M3x35	PH1	150 шт. · SMP1-45841-150
M3x40	PH1	120 шт. · SMP1-45846-120
M3x45	PH1	120 шт. · SMP1-45851-120
M3x50	PH1	70 шт. · SMP1-45856-70
M4x6	PH2	150 шт. · SMP1-46812-150
M4x8	PH2	150 шт. · SMP1-46814-150

Винт, потайная головка DIN 965

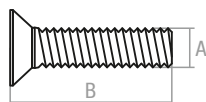

АхВ, мм	шлиц	Картонная коробка	Пластиковый контейнер	Зип-лок
M4x10	PH2		100 шт. · SMP1-46816-150	25 шт. · SMZ1-46816-25
M4x12	PH2	1000 шт. · SMC1-46818-1000	300 шт. · SMP1-46818-150	25 шт. · SMZ1-46818-25
M4x16	PH2		300 шт. · SMP1-46822-150	25 шт. · SMZ1-46822-25
M4x20	PH2		200 шт. · SMP1-46826-200	25 шт. · SMZ1-46826-25
M4x30	PH2		120 шт. · SMP1-46836-120	25 шт. · SMZ1-46836-25
M4x35	PH2		50 шт. · SMP1-46841-50	25 шт. · SMZ1-46841-25
M4x40	PH2		50 шт. · SMP1-46846-50	25 шт. · SMZ1-46846-25
M4x45	PH2		50 шт. · SMP1-46851-50	25 шт. · SMZ1-46846-25
M4x50	PH2		80 шт. · SMP1-46856-80	
M4x60	PH2		50 шт. · SMP1-46866-50	
M4x75	PH2		50 шт. · SMP1-46881-50	
M5x10	PH2		100 шт. · SMP1-47816-100	25 шт. · SMZ1-47816-25
M5x16	PH2	1000 шт. · SMC2-47822-1000	100 шт. · SMP1-47822-100	25 шт. · SMZ1-47822-25
M5x20	PH2		80 шт. · SMP1-47826-80	25 шт. · SMZ1-47826-25
M5x25	PH2		80 шт. · SMP1-47831-80	25 шт. · SMZ1-47831-25
M5x30	PH2		80 шт. · SMP1-47836-80	25 шт. · SMZ1-47836-25
M5x35	PH2		60 шт. · SMP1-47841-60	25 шт. · SMZ1-47841-25
M5x40	PH2		25 шт. · SMP1-47846-25	
M5x60	PH2		40 шт. · SMP1-47866-40	
M5x70	PH2		30 шт. · SMP1-47876-30	
M5x75	PH2		30 шт. · SMP1-47881-30	
M5x80	PH2		25 шт. · SMP1-47886-25	
M5x90	PH2	40 шт. · SMC1-47896-40		
M5x95	PH2	100 шт. · SMC2-47901-100		
M6x10	PH3		50 шт. · SMP1-48816-50	25 шт. · SMZ1-48816-25
M6x12	PH3		50 шт. · SMP1-48818-50	25 шт. · SMZ1-48818-25
M6x16	PH3	1000 шт. · SMC3-48822-1000	100 шт. · SMP1-48822-100	25 шт. · SMZ1-48822-25
M6x20	PH3	500 шт. · SMC2-48827-500	40 шт. · SMP1-48826-40	10 шт. · SMZ1-48826-10
M6x30	PH3		50 шт. · SMP1-48836-50	10 шт. · SMZ1-48836-10
M6x35	PH3		50 шт. · SMP1-48841-50	10 шт. · SMZ1-48841-10
M6x40	PH3		40 шт. · SMP1-48846-40	10 шт. · SMZ1-48846-10
M6x45	PH3		30 шт. · SMP1-48851-30	
M6x50	PH3		30 шт. · SMP1-48856-30	10 шт. · SMZ1-48856-10
M6x55	PH3		30 шт. · SMP1-48861-30	
M6x60	PH3		20 шт. · SMP1-48866-20	10 шт. · SMZ1-48866-10
M6x70	PH3		20 шт. · SMP1-48876-20	
M6x80	PH3		20 шт. · SMP1-48886-20	
M6x90	PH3		20 шт. · SMP2-48896-20	
M6x100	PH3	25 шт. · SMC2-48906-25		
M8x10	PH4		100 шт. · SMP1-50816-100	
M8x12	PH4		100 шт. · SMP1-50818-100	
M8x16	PH4		50 шт. · SMP1-50822-50	
M8x20	PH4		15 шт. · SMP-50826-15	
M8x25	PH4		25 шт. · SMP1-50831-25	
M8x30	PH4		15 шт. · SMP-50836-15	



Винт, потайная головка DIN 965

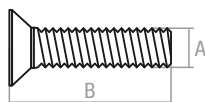

АхВ, мм	шлиц	Картонная коробка	Пластиковый контейнер
M8x35	PH4		25 шт. · SMP1-50841-25
M8x40	PH4		15 шт. · SMP-50846-15
M8x45	PH4		20 шт. · SMP1-50851-20
M8x50	PH4		15 шт. · SMP1-50856-15
M8x60	PH4		15 шт. · SMP-50866-15
M8x70	PH4		15 шт. · SMP1-50876-15
M8x80	PH4		10 шт. · SMP-50886-15
M8x100	PH4	30 шт. · SMC2-50906-30	

Винт с внутренним шестигранником DIN 912

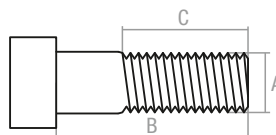

Класс прочности — 8,8. Применяется для соединения элементов конструкций в машиностроении, приборостроении и прочих промышленно-производственных и строительных отраслях совместно с гайками, шайбами соответствующих размеров.

АхВ, мм	С, мм	размер ключа	Картонная коробка	Пластиковый контейнер
M5x25	22	4	500 шт. · SMC3-30729-500	50 шт. · SMP1-30729-50
M5x30	22	4		50 шт. · SMP1-30734-50
M6x16	16	5		50 шт. · SMP1-31720-50
M6x20	16	5		50 шт. · SMP1-31724-50
M6x25	24	5	250 шт. · SMC2-31729-250	50 шт. · SMP2-31729-50
M6x30	24	5	250 шт. · SMC3-31734-250	50 шт. · SMP2-31734-50
M6x35	24	5	250 шт. · SMC3-31739-250	50 шт. · SMP2-31739-50
M6x40	24	5	250 шт. · SMC3-31744-250	50 шт. · SMP2-31744-50
M6x50	24	5	50 шт. · SMC1-31754-50	50 шт. · SMP2-31754-50
M6x60	24	5	50 шт. · SMC1-31764-50	15 шт. · SMP1-31764-15
M8x16	16	6	200 шт. · SMC1-33720-200	50 шт. · SMP2-33720-50
M8x30	28	6	100 шт. · SMC1-33734-100	20 шт. · SMP1-33734-20
M8x35	28	6	50 шт. · SMC1-33739-50	15 шт. · SMP1-33739-15
M8x40	28	6	50 шт. · SMC1-33744-50	20 шт. · SMP1-33744-20
M8x50	28	6	30 шт. · SMC1-33754-30	10 шт. · SMP1-33754-10
M8x60	28	6	30 шт. · SMC1-33764-30	10 шт. · SMP1-33764-10
M8x70	28	6	30 шт. · SMC2-33774-30	10 шт. · SMP1-33774-10
M8x80	28	6	40 шт. · SMC2-33784-40	10 шт. · SMP1-33784-10
M10x30	30	8	30 шт. · SMC1-35734-30	12 шт. · SMP1-35734-12
M10x40	32	8	30 шт. · SMC1-35744-30	10 шт. · SMP1-35744-10
M10x50	32	8	30 шт. · SMC1-35754-30	8 шт. · SMP1-35754-8
M10x60	32	8	30 шт. · SMC1-35764-30	8 шт. · SMP1-35764-8
M10x80	32	8	30 шт. · SMC1-35784-30	10 шт. · SMP1-35784-10
M12x30	30	10	30 шт. · SMC1-37734-30	
M12x60	36	10	20 шт. · SMC1-37734-30	
M12x80	36	10		8 шт. · SMP2-37784-8
M12x100	36	10		6 шт. · SMP1-37804-6

Гайка барашковая DIN 315



Применяется совместно с болтами, шпильками и прочими цилиндрическими метизами с нарезанной метрической резьбой соответствующего размера, для создания быстросъемных и быстросборных соединений.

резьба	Картонный короб	Картонная коробка	Пластиковый контейнер	Зип-лок
M3			200 шт. · SMP1-15681-200	20 шт. · SMZ1-15681-20
M4		1000 шт. · SMC3-15682-1000	100 шт. · SMP1-15682-100	10 шт. · SMZ1-15682-10
M5	7900 шт. · SM-15683-7900	1000 шт. · SMC3-15683-1000	100 шт. · SMP1-15683-100	10 шт. · SMZ1-15683-10
M6	5200 шт. · SM-15684-5200	500 шт. · SMC3-15684-500	100 шт. · SMP1-15684-100	4 шт. · SMZ1-15684-4
M8	3800 шт. · SM-15686-3800	500 шт. · SMC3-15686-500	50 шт. · SMP1-15686-50	4 шт. · SMZ1-15686-4
M10	2300 шт. · SM-15688-2300	250 шт. · SMC3-15688-250	50 шт. · SMP2-15688-50	4 шт. · SMZ1-15688-4
M12		50 шт. · SMC1-15690-50		2 шт. · SMZ1-15690-2

Гайка врезная DIN 1624

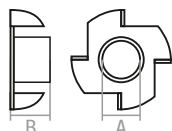

Используется в мебельном производстве и монтажных работах при креплении к дереву. Внутри гайки есть цилиндр с внутренней метрической резьбой. Надежно фиксируется в дереве и отлично держит изделия из дерева.

A/B, мм	Картонный короб	Картонная коробка	Пластиковый контейнер
M4/8			100 шт. · SMP1-19686-100
M6/9	3500 шт. · SM-92540-3500	500 шт. · SMC3-92540-500	
M8/11	2500 шт. · SM-92540-2500	300 шт. · SMC3-94542-300	
M10/15		200 шт. · SMC3-94546-200	

Гайка колпачковая DIN 1587

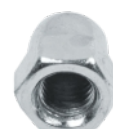

Класс прочности — 5,8. Используется в строительстве, промышленности и смежных производственных отраслях. Применяется в декоративных целях, чтобы закрывать собой шпильки винтов, болты и резьбовых штанг сопрягаемого размера.

резьба	размер под ключ	Картонный короб	Картонная коробка	Пластиковый контейнер	Зип-лок
M4	7			100 шт. · SMP1-36212-100	20 шт. · SMZ1-36212-20
M5	8			80 шт. · SMP1-36213-80	25 шт. · SMZ1-36213-25
M6	10	6000 шт. · SM-36214-6000	500 шт. · SMC1-36214-500	100 шт. · SMP1-36214-100	10 шт. · SMZ1-36214-10
M8	13	2800 шт. · SM-36216-2800	250 шт. · SMC2-36216-250	100 шт. · SMP1-36216-100	5 шт. · SMZ1-36216-5
M10	17	1200 шт. · SM-36218-1200	200 шт. · SMC3-36218-200	50 шт. · SMP1-36218-50	5 шт. · SMZ1-36218-5
M12	19		100 шт. · SMC3-36220-100	15 шт. · SMP1-36220-15	5 шт. · SMZ1-36220-5
M16	24		20 шт. · SMC1-36224-20		3 шт. · SMZ1-36224-3

Гайка со стопорным кольцом DIN 985

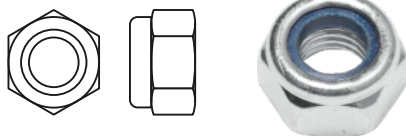

Класс прочности — 5,8. Применяется в машиностроении, приборостроении, при сантехнических работах и общестроительных работах. Гайка имеет нейлоновое кольцо, которое фиксирует гайку и предотвращает последующее откручивание соединений.

резьба	размер под ключ	Картонный короб	Картонная коробка	Пластиковый контейнер	Зип-лок
M5	8	25 000 шт. · SM-50733-25000	1000 шт. · SMC1-50733-1000	100 шт. · SMP1-50733-100	25 шт. · SMZ1-50733-25
M6	10	11 000 шт. · SM-50734-11000	500 шт. · SMC1-50734-500	100 шт. · SMP1-50734-100	10 шт. · SMZ1-50734-10
M8	13	5 000 шт. · SM-50736-5000	300 шт. · SMC1-50736-300	70 шт. · SMP1-50736-70	5 шт. · SMZ1-50736-5
M10	17	2 300 шт. · SM-50738-2300	100 шт. · SMC1-50738-100	30 шт. · SMP1-50738-30	5 шт. · SMZ1-50738-5
M12	19	1 500 шт. · SM-50740-1500	100 шт. · SMC1-50740-100	20 шт. · SMP1-50740-20	5 шт. · SMZ1-50740-5
M14	22	1 000 шт. · SM-50742-1000	50 шт. · SMC1-50742-50	12 шт. · SMP1-50742-12	5 шт. · SMZ1-50742-5
M16	24	800 шт. · SM-50744-800	40 шт. · SMC1-50744-40	10 шт. · SMP1-50744-10	5 шт. · SMZ1-50744-5
M20	30	400 шт. · SM-50748-400	20 шт. · SMC1-50748-20	5 шт. · SMP1-50748-5	3 шт. · SMZ2-50748-3

Гайка с фланцем DIN 6923



Класс прочности — 6. Применяется в машиностроении и деревообрабатывающем производстве. На фланце имеется рифление, которое обеспечивает надежную фиксацию гайки и предотвращает откручивание.

резьба	размер под ключ	Картонный короб	Картонная коробка	Пластиковый контейнер	Зип-лок
M5	8		1000 шт. · SMC1-66040-1000	250 шт. · SMP1-66040-250	25 шт. · SMZ1-66041-25
M6	10	7700 шт. · SM-66041-7700	1000 шт. · SMC3-66041-1000	100 шт. · SMP1-66041-100	10 шт. · SMZ1-66041-10
M8	13	3600 шт. · SM-66043-3600	500 шт. · SMC3-66043-500	50 шт. · SMP1-66043-50	5 шт. · SMZ1-66043-5
M10	17	2200 шт. · SM-66045-2200	250 шт. · SMC3-66045-250	50 шт. · SMP2-66045-50	5 шт. · SMZ1-66045-5
M12	19	1200 шт. · SM-66047-1200	150 шт. · SMC3-66047-150	25 шт. · SMP2-66047-25	5 шт. · SMZ1-66047-5
M16	24		50 шт. · SMC3-66051-50	10 шт. · SMP2-66051-10	3 шт. · SMZ1-66051-3

Гайка удлиняющая (соединительная) DIN 9334

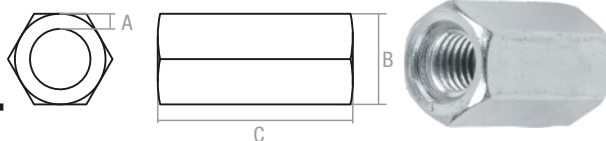

Класс прочности — 5,8. Применяется в машиностроении, при общестроительных работах, креплении воздуховодов. Предназначена для удлинения шпилек, также используется вместе с винтами и болтами сопрягаемого размера.

резьба (АхВхС, мм)	размер под ключ	Картонный короб	Картонная коробка	Зип-лок
M6 (1x10x18 мм)	10		130 шт. · SMC1-86959-130	2 шт. · SMZ1-86959-2
M8 (1,25x13x24 мм)	13	1300 шт. · SM-86961-1300	50 шт. · SMC1-86961-50	2 шт. · SMZ1-86961-2
M10 (1,5x17x30 мм)	17	600 шт. · SM-86963-600	50 шт. · SMC2-86963-50	2 шт. · SMZ1-86963-2
M12 (1,75x19x36 мм)	19	430 шт. · SM-86965-430	50 шт. · SMC3-86965-50	2 шт. · SMZ1-86965-2
M14 (2x22x40 мм)	22		20 шт. · SMC2-86967-20	2 шт. · SMZ1-86967-2
M16 (2x24x48 мм)	24		20 шт. · SMC2-86969-20	2 шт. · SMZ1-86969-2

Гайка шестигранная DIN 934

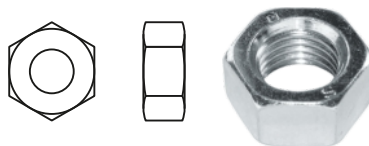

Класс прочности — 5,8. Используется совместно с болтами, винтами и шпильками соответствующего размера резьбы при соединении, скреплении элементов конструкций в строительных, производственных и промышленных отраслях.

резьба	размер под ключ	Картонный короб	Картонная коробка	Пластиковый контейнер	Зип-лок
M3	6			1000 шт. · SMP1-47271-1000	100 шт. · SMZ1-47272-100
M4	7	20 кг · SM-47272-20		500 шт. · SMP1-47272-500	50 шт. · SMZ1-47272-50
M5	8	5 кг · SMV1-47273-5 20 кг · SM-47273-20		300 шт. · SMP1-47273-300	50 шт. · SMZ1-47273-50
M6	10	5 кг · SMV1-47274-5 20 кг · SM-47274-20	300 шт. · SMC1-47274-300		50 шт. · SMZ1-47274-50
M8	13	5 кг · SMV1-47276-5 20 кг · SM-47276-20	200 шт. · SMC1-47276-200		25 шт. · SMZ1-47276-25
M10	17	5 кг · SMV1-47278-5 20 кг · SM-47278-20	100 шт. · SMC1-47278-100		10 шт. · SMZ1-47278-10
M12	19	5 кг · SMV1-47280-5 20 кг · SM-47280-20	70 шт. · SMC2-47280-70		10 шт. · SMZ1-47280-10
M14	22	5 кг · SMV1-47282-5 20 кг · SM-47282-20	50 шт. · SMC2-47282-50		5 шт. · SMZ1-47282-5
M16	24	5 кг · SMV1-47284-5 20 кг · SM-47284-20	40 шт. · SMC2-47284-40		5 шт. · SMZ1-47284-5
M18	27	5 кг · SMV1-47286-5 20 кг · SM-47286-20	50 шт. · SMC2-47286-50		3 шт. · SMZ1-47286-3
M20	30	5 кг · SMV1-47288-5 20 кг · SM-47288-20	20 шт. · SMC2-47288-20		3 шт. · SMZ1-47286-3
M22	32	20 кг · SM-47290-20	20 шт. · SMC2-47290-20		
		Картонный короб	Картонная коробка	Поштучно	
M24	36	20 кг · SM-47292-20	10 шт. · SMC1-47292-10	1 шт. · SMC1-47292-1	
M27	41	20 кг · SM-47295-20		1 шт. · SMC1-47295-1	
M30	46	20 кг · SM-47298-20		1 шт. · SMC1-47298-1	
M36	55	20 кг · SM-47304-20		1 шт. · SMC1-47304-1	
M42	65	20 кг · SM-47310-20		1 шт. · SMC1-47310-1	

Шайба гровер DIN 127

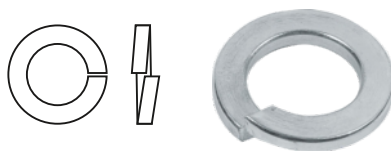

Используется совместно с болтами, шпильками, саморезами, и прочими изделиями для увеличения зоны давления на прижимаемый предмет и избегания откручивания резьбовых соединений.

для резьбы	Картонный короб	Картонная коробка	Пластиковый контейнер	Зип-лок
M3			2000 шт. · SMP1-46008-2000	200 шт. · SMZ1-46008-200
M4	20 кг · SM-46009-20	5000 шт. · SMC1-46009-5000	1000 шт. · SMP1-46009-1000	100 шт. · SMZ1-46009-100
M5	5 кг · SMV1-46010-5 20 кг · SM-46010-20	1000 шт. · SMC1-46010-1000	200 шт. · SMP1-46010-200	50 шт. · SMZ1-46010-50
M6	5 кг · SMV1-46011-5 20 кг · SM-46011-20	1000 шт. · SMC1-46011-1000	200 шт. · SMP1-46011-200	25 шт. · SMZ1-46011-25



Шайба гровер DIN 127

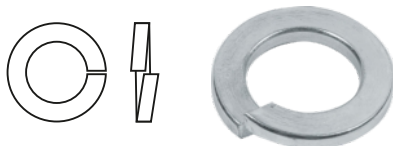

для резьбы	Картонный короб	Картонная коробка	Пластиковый контейнер	Зип-лок
M8	5 кг · SMV1-46013-5 20 кг · SM-46013-20	1000 шт. · SMC1-46013-1000	100 шт. · SMP1-46013-100	25 шт. · SMZ1-46013-25
M10	5 кг · SMV1-46015-5 20 кг · SM-46015-20	1000 шт. · SMC3-46015-1000	100 шт. · SMP1-46015-100	10 шт. · SMZ1-46015-10
M12	5 кг · SMV1-46017-5 20 кг · SM-46017-20	500 шт. · SMC2-46017-500	80 шт. · SMP1-46017-80	10 шт. · SMZ1-46017-10
M14	5 кг · SMV1-46019-5 20 кг · SM-46019-20	500 шт. · SMC3-46019-500	50 шт. · SMP1-46019-50	5 шт. · SMZ1-46019-5
M16	5 кг · SMV1-46021-5 20 кг · SM-46021-20	250 шт. · SMC3-46021-250	40 шт. · SMP1-46021-40	5 шт. · SMZ1-46021-5
M20	5 кг · SMV1-46025-5 20 кг · SM-46022-20	100 шт. · SMC2-46025-100	40 шт. · SMP2-46025-40	3 шт. · SMZ1-46025-3
	Картонный короб	Картонная коробка	Поштучно	
M24	20 кг · SM-46029-20	30 шт. · SMC2-46029-30	1 шт. · SMP-46029-1	
M30		20 шт. · SMC1-46035-20		

Шайба плоская DIN 125

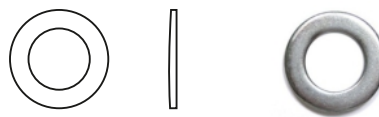

Используется совместно с болтами, шпильками, саморезами, и прочими изделиями для увеличения зоны давления на прижимаемый предмет.

для резьбы	Картонный короб	Картонная коробка	Пластиковый контейнер	Зип-лок
M3		2000 шт. · SMC1-75317-2000		200 шт. · SMZ1-75317-200
M4	5 кг · SMV1-75318-5 20 кг · SM-75318-20	2000 шт. · SMC1-75318-2000	500 шт. · SMP1-75318-500	50 шт. · SMZ1-75318-50
M5	5 кг · SMV1-75319-5 20 кг · SM-75319-20	2000 шт. · SMC1-75319-2000	500 шт. · SMP1-75319-500	50 шт. · SMZ1-75319-50
M6	5 кг · SMV1-75320-5 20 кг · SM-75320-20	1000 шт. · SMC1-75320-1000	200 шт. · SMP1-75320-200	25 шт. · SMZ1-75320-25
M8	5 кг · SMV1-75322-5 20 кг · SM-75322-20	1000 шт. · SMC2-75322-1000	100 шт. · SMP1-75322-100	10 шт. · SMZ1-75322-10
M10	5 кг · SMV1-75324-5 20 кг · SM-75324-20	1000 шт. · SMC3-75322-1000	100 шт. · SMP1-75324-100	5 шт. · SMZ1-75324-5
M12	5 кг · SMV1-75326-5 20 кг · SM-75326-20	500 шт. · SMC3-75326-500	50 шт. · SMP1-75326-50	5 шт. · SMZ1-75326-5
M14	5 кг · SMV1-75328-5 20 кг · SM-7532820	250 шт. · SMC2-75328-250	50 шт. · SMP1-75328-50	5 шт. · SMZ1-75328-5
M16	5 кг · SMV1-75330-5 20 кг · SM-75330-20	250 шт. · SMC3-75330-250	50 шт. · SMP2-75330-50	5 шт. · SMZ1-75330-5
M18	5 кг · SMV1-75332-5 20 кг · SM-75332-20	200 шт. · SMC3-75332-200	50 шт. · SMP2-75332-50	3 шт. · SMZ1-75332-3
M20	5 кг · SMV1-75334-5 20 кг · SM-75334-20	100 шт. · SMC2-75334-100	25 шт. · SMP2-75334-25	3 шт. · SMZ1-75334-3
M22		70 шт. · SMC1-75336-70	20 шт. · SMP1-75336-20	

↩ Шайба плоская DIN 125

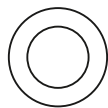

для резьбы	Картонный короб	Картонная коробка	Поштучно
M24	20 кг · SM-75338-20	50 шт. · SMC1-75338-50	1 шт. · SMP-75338-1
M27			1 шт. · SMP-75341-1
M30			1 шт. · SMP-75344-1
M36			1 шт. · SMP-75350-1
M42			1 шт. · SMP-75356-1

Шайба плоская увеличенная DIN 9021

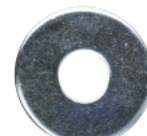
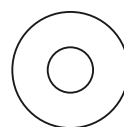

Используется совместно с болтами, шпильками, саморезами, и прочими изделиями для увеличения зоны давления на прижимаемый предмет.

для резьбы	Картонный короб	Картонная коробка	Пластиковый контейнер	Зип-лок
M4	5 кг · SMV1-22762-5 20 кг · SM-22762-20	1000 шт. · SMC1-22762-1000		50 шт. · SMZ1-22762-50
M5	5 кг · SMV1-22763-5 20 кг · SM-22763-20	1000 шт. · SMC1-22763-1000		25 шт. · SMZ1-22763-25
M6	5 кг · SMV1-22764-5 20 кг · SM-22764-20	1000 шт. · SMC3-22764-1000	200 шт. · SMP1-22764-200	25 шт. · SMZ1-22764-25
M8	5 кг · SMV1-22766-5 20 кг · SM-22766-20	500 шт. · SMC3-22766-500	100 шт. · SMP1-22766-100	10 шт. · SMZ1-22766-10
M10	5 кг · SMV1-22768-5 20 кг · SM-22768-20	300 шт. · SMC3-22768-300	50 шт. · SMP1-22768-50	5 шт. · SMZ1-22768-5
M12	5 кг · SMV1-22770-5 20 кг · SM-22770-20	150 шт. · SMC3-22770-150	25 шт. · SMP1-22770-25	5 шт. · SMZ1-22770-5
M14	5 кг · SMV1-22772-5 20 кг · SM-22770-20	100 шт. · SMC3-22772-100	20 шт. · SMP2-22772-20	4 шт. · SMZ1-22772-4
M16	5 кг · SMV1-22774-5 20 кг · SM-22774-20	100 шт. · SMC3-22774-100	20 шт. · SMP2-22774-20	3 шт. · SMZ1-22774-3
M18	5 кг · SMV1-22776-5	70 шт. · SMC3-22776-70	20 шт. · SMP2-22776-20	3 шт. · SMZ1-22776-3
M20	5 кг · SMV1-22778-5 20 кг · SM-22778-20	50 шт. · SMC3-22778-50	10 шт. · SMP2-22778-10	3 шт. · SMZ1-22778-3
	Картонный короб	Картонная коробка	Поштучно	
M24	20 кг · SM-22782-20	20 шт. · SMC1-22782-20	1 шт. · SMP-22782-1	
M30			1 шт. · SMP-22788-1	
M36			1 шт. · SMP-22794-1	

Шпилька резьбовая DIN 975

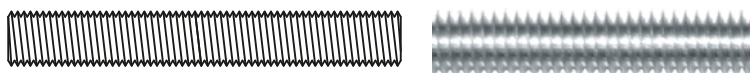

Класс прочности — 4,8. Применяется для наращивания крепежных конструкций с метрической резьбой.

резьба	длина 1000 мм	длина 2000 мм
M4	1 шт. · SMP-71264-1	
M5	1 шт. · SM-72264	1 шт. · SMP-72184-1
M6	1 шт. · SMP-73264-1	1 шт. · SMP-73364-1
M8	1 шт. · SMP-75264-1	1 шт. · SMP-75364-1
M10	1 шт. · SM-77264	1 шт. · SMP-77364-1
M12	1 шт. · SM-79264	1 шт. · SMP-79364-1
M14	1 шт. · SM-81264	1 шт. · SM-81364
M16	1 шт. · SM-83264	1 шт. · SMP-83364-1
M18	1 шт. · SM-85264	1 шт. · SM-85364
M20	1 шт. · SM-87264	1 шт. · SM-87364
M22	1 шт. · SMP-89264-1	1 шт. · SMP-89364-1
M24	1 шт. · SM-91264	1 шт. · SM-91364
M30	1 шт. · SM-97264	1 шт. · SMP-97364-1
M36	1 шт. · SMP-103264-1	1 шт. · SMP-103364-1 1 шт. · SMP-103184-1 (кл. пр. 8,8)

ДЮБЕЛЬНАЯ ТЕХНИКА

Дюбель-гвоздь для монтажного пистолета

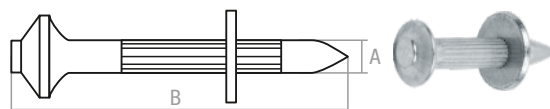

Применяется для пристрелки металлических элементов конструкций производственных зданий и сооружений в качестве деталей соединения.

АхВ, мм	Картонная коробка
4,5x30	1 кг (ок. 195 шт.) · SMC1-60792-1
4,5x40	1 кг (ок. 155 шт.) · SMC1-60802-1
4,5x50	1 кг (ок. 131 шт.) · SMC2-60812-1
4,5x60	1 кг (ок. 113 шт.) · SMC2-60822-1
5,0x100	1 кг (ок. 60 шт.) · SMC2-65862-1

Дюбель-гвоздь металлический HD

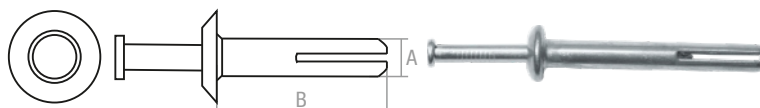

Предназначен для быстрого сквозного, несъемного крепления профилей и различных тонколистовых материалов к бетону, камню и кирпичу.

АхВ, мм	Картонная коробка	Пластиковый контейнер
6x30	100 шт. · SMC1-42903-100	10 шт. · SMP1-42903-10
6x40	100 шт. · SMC2-42913-100	10 шт. · SMP1-42913-10
6x50	100 шт. · SMC2-42923-100	10 шт. · SMP1-42923-10
6x65	100 шт. · SMC3-42938-100	10 шт. · SMP1-42938-10

Дюбель-гвоздь, полипропилен, гриб

Предназначен для крепления конструктивных элементов к стене или штукатурно-му профилю, плинтусов, фольги, листового металла, деревянных брусков и пр.

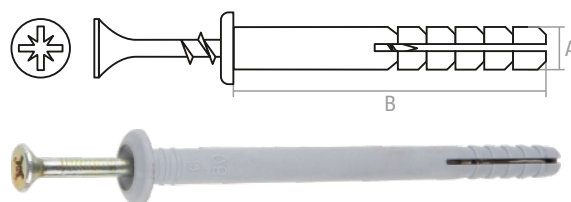

АхВ, мм	диаметр шурупа, мм	Картонный короб	Картонная коробка	Пластиковый контейнер	Зип-лок
6x40	4,0–5,0	5 кг · SMV2-82198-5 2000 шт. · SMW1-82198-2000	200 шт. · SMC3-82198-200	50 шт. · SMP2-82198-50	10 шт. · SMZ2-82198-10
6x60	4,0–5,0	5 кг · SMV2-82218-5 2000 шт. · SMW1-82218-2000	100 шт. · SMC3-82218-100	30 шт. · SMP2-82218-30	10 шт. · SMZ2-82218-10
6x80	4,0–5,0	5 кг · SMV2-82238-5 1000 шт. · SMW1-82238-1000	100 шт. · SMC3-82238-100	30 шт. · SMP3-82238-30	10 шт. · SMZ3-82238-10

Дюбель-гвоздь, полипропилен, потай

Предназначен для крепления конструктивных элементов к стене или штукатурно-му профилю, плинтусов, фольги, листового металла, деревянных брусков и пр.

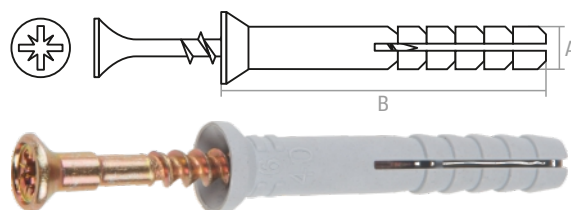

АхВ, мм	диаметр шурупа, мм	Картонный короб	Картонная коробка	Пластиковый контейнер	Зип-лок
5x25	3,0–4,0		200 шт. · SMC1-39879-200		
5x30	3,0–4,0		200 шт. · SMC1-39884-200		
5x40	3,0–4,0		200 шт. · SMC1-39894-200		
6x40	4,0–5,0	5 кг · SMV2-40894-5 2000 шт. · SMW1-40894-2000	200 шт. · SMC3-40894-200	50 шт. · SMP2-40894-50 100 шт. · SMP4-40894-100	10 шт. · SMZ2-40894-10
6x60	4,0–5,0	5 кг · SMV2-40914-5 1500 шт. · SMW1-40914-1500	100 шт. · SMC3-40914-100	30 шт. · SMP2-40914-30	10 шт. · SMZ2-40914-10
6x80	4,0–5,0	5 кг · SMV2-40934-5 1000 шт. · SMW1-40934-1000	100 шт. · SMC3-40934-100	30 шт. · SMP3-40934-30	10 шт. · SMZ3-40934-10
8x60	4,5–6,0	5 кг · SMV2-42914-5 1000 шт. · SMW1-42914-1000	80 шт. · SMC3-42914-80	25 шт. · SMP2-42914-25	6 шт. · SMZ3-42914-6
8x80	4,5–6,0	5 кг · SMV2-42934-5 1000 шт. · SMW1-42934-1000	50 шт. · SMC2-42934-50	20 шт. · SMP3-42934-20	4 шт. · SMZ3-42934-4
8x100	4,5–6,0	5 кг · SMV3-42954-5	50 шт. · SMC3-42954-50	20 шт. · SMP3-42954-20	
8x120	4,5–6,0	5 кг · SMV2-42954-5	50 шт. · SMC3-42974-50	20 шт. · SMP3-42974-20	
8x140	4,5–6,0	5 кг · SMV2-42994-5	50 шт. · SMC3-42994-50	20 шт. · SMP3-42994-20	
8x160	4,5–6,0	5 кг · SMV2-43104-5	40 шт. · SMC3-43014-40		
10x100	6,0–8,0	5 кг · SMV2-44954-5	30 шт. · SMC3-44954-30	10 шт. · SMP3-44954-10	
10x120	6,0–8,0	5 кг · SMV2-44974-5	30 шт. · SMC3-44974-30	10 шт. · SMP3-44974-10	
10x140	6,0–8,0	5 кг · SMV1-44994-5	25 шт. · SMC3-44994-25	10 шт. · SMP3-44994-10	
10x160	6,0–8,0	5 кг · SMV1-45104-5	25 шт. · SMC3-45104-25	10 шт. · SMP3-45104-10	

Дюбель для газо-силикатных блоков

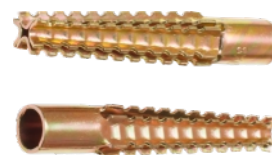
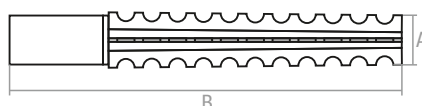

Применяется для монтажа газопроводных труб, водопроводных труб в сочетании с хомутами. Подходит для крепления в бетоне, газобетоне.

АхВ, мм	Картонная коробка	Пластиковый контейнер
6х32	500 шт. · SMC3-37254-500	40 шт. · SMP1-37254-40
8х60	100 шт. · SMC3-39282-100	12 шт. · SMP1-39282-12
10х60	50 шт. · SMC2-41282-50	10 шт. · SMP1-41282-10

Дюбель для пенобетона

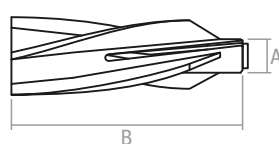

Высокие внешние ребра дюбеля позволяют значительно увеличить площадь соприкосновения с материалом. При распирации дюбеля шурупом обеспечивается его надежное закрепление в пенобетоне. Материал — нейлон.

АхВ, мм	диаметр шурупа, мм	Пакет	Пластиковый контейнер
8х55	5	100 шт. · SM-95351-100	20 шт. · SMP3-40894-20
10х60	7	100 шт. · SM-97356-100	20 шт. · SMP3-97356-20
14х80	10	100 шт. · SM-101376-100	10 шт. · SMP3-101376-10

Дюбель для теплоизоляции

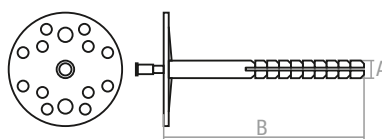

Применяется для крепления термоизоляционных материалов к бетонной кладке. Используется для монтажа на стенах, особо подверженных неблагоприятным воздействиям атмосферных условий.

АхВ, мм	Картонный короб		
металлический гвоздь	10х90	200 шт. · SMW1-61158-200	1000 шт. · SMW3-61158-1000
	10х120	100 шт. · SMW1-61188-100	1000 шт. · SMW3-61188-1000
	10х140	100 шт. · SMC4-61208-100	1000 шт. · SMW3-61208-1000
	10х160	100 шт. · SMC4-61228-100	500 шт. · SMW3-61228-500
	10х180	50 шт. · SMW1-61248-50	500 шт. · SMW3-61248-500
	10х200	50 шт. · SMW1-61268-50	500 шт. · SMW3-61268-500
	10х220	50 шт. · SMW1-61288-50	400 шт. · SMW3-61288-400
	10х260	50 шт. · SMW1-61328-50	400 шт. · SMW3-61328-400
	10х300	50 шт. · SMW1-61368-50	400 шт. · SMW3-61368-400
металлический гвоздь, термоголовка	10х80	200 шт. · SMW1-54070-200	1000 шт. · SMW3-54070-1000
	10х100	100 шт. · SMW1-54090-100	1000 шт. · SMW3-54090-1000
	10х110	100 шт. · SMW1-54100-100	1000 шт. · SMW3-54100-1000
	10х120	100 шт. · SMW1-54110-100	1000 шт. · SMW3-54110-1000
	10х140	100 шт. · SMW1-54130-100	1000 шт. · SMW3-54130-1000
	10х160	100 шт. · SMW1-54150-100	500 шт. · SMW3-54150-500
	10х180	100 шт. · SMW1-54170-100	500 шт. · SMW3-54170-500
	10х200	50 шт. · SMW1-54190-50	500 шт. · SMW3-54170-500
	10х220	50 шт. · SMW1-54210-50	400 шт. · SMW3-54210-400
	10х260	50 шт. · SMW1-54250-50	400 шт. · SMW3-54250-400
	10х300	50 шт. · SMW1-54290-50	400 шт. · SMW3-54290-400

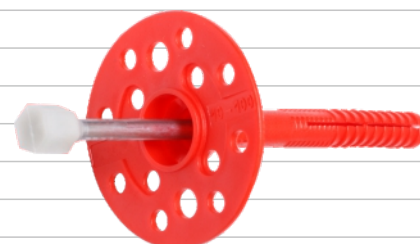
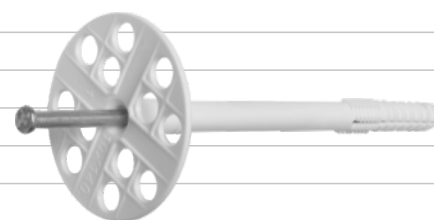

Дюбель для теплоизоляции

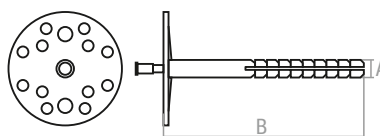

АхВ, мм

Картонный короб

пластиковый гвоздь	10x90	200 шт. · SMW1-28955-200	1000 шт. · SMW3-28955-1000
	10x100	100 шт. · SMW1-28965-100	1000 шт. · SMW3-28965-1000
	10x110	100 шт. · SMW1-28975-100	1000 шт. · SMW3-28975-1000
	10x120	100 шт. · SMW1-28985-100	1000 шт. · SMW3-28985-1000
	10x140	100 шт. · SMW1-29005-100	500 шт. · SMW3-29005-500
	10x160	50 шт. · SMW1-29025-50	500 шт. · SMW3-29025-500
	10x180	50 шт. · SMW1-29045-50	500 шт. · SMW3-29045-500
	10x200	50 шт. · SMW1-29065-50	500 шт. · SMW3-29065-500

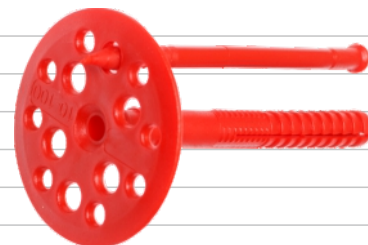

Дюбель для хомута-стяжки

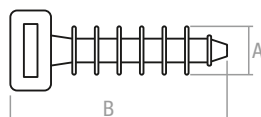

Используется для крепления кабельных хомутов при необходимости крепления кабелей по бетонным, кирпичным и им подобным несущим поверхностям. Рабочая часть дюбеля выполнена в виде пластин, которые при забивании сминаются определенным образом и препятствуют вытаскиванию дюбеля.

АхВ, мм	Пакет	Пластиковый контейнер
6x35	500 шт. · SMC3-41507-500	50 шт. · SMP2-41507-50
8x45	500 шт. · SMC2-43517-500	20 шт. · SMP1-43517-20

Дюбель кровельный (ГОК)

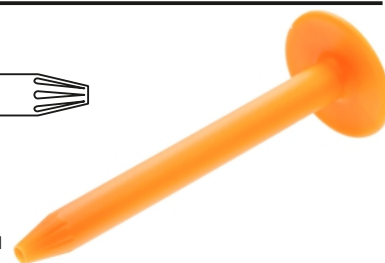
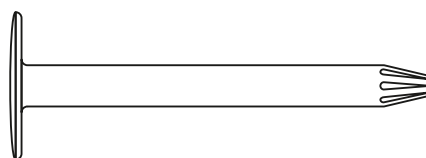

Используется для крепления тепло- и гидроизоляции к основанию кровли из металлического профилированного листа, бетона, дерева. Рекомендуется использовать с шурупом по металлу с резьбой 4,8 мм или шурупом по бетону с резьбой 6,3 мм с керамическим покрытием (RUSPERT).

Обозначение (длина, мм)	Поштучно
L20	1 шт. · SMP-85557-1
L50	1 шт. · SMP-85587-1
L60	1 шт. · SMP-85597-1
L80	1 шт. · SMP-85617-1
L100	1 шт. · SMP-85637-1
L120	1 шт. · SMP-85657-1
L130	1 шт. · SMP-85667-1
L140	1 шт. · SMP-85677-1
L160	1 шт. · SMP-85697-1
L180	1 шт. · SMP-85717-1
L200	1 шт. · SMP-85737-1

Дюбель кровельный винтовой

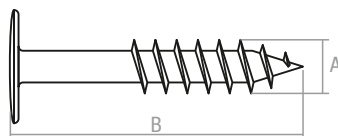

Используется при ремонте плоских кровель для крепления новых слоев тепло- и гидроизоляции поверх старых слоев без демонтажа последних.

АхВ, мм	Поштучно
18x70	1 шт. · SMP-84292-1
18x110	1 шт. · SMP-84332-1
28x70	1 шт. · SMP-94292-1
28x110	1 шт. · SMP-94332-1

Дюбель металлический для ГКЛ DRIVA

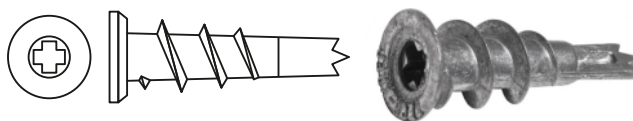

Применяется для крепления легких предметов к тонкостенным основаниям — гипсокартону, фанере, ДСП. Для закрепления не используется принцип распора, возможно использование практически под любой саморез. Не требуется предварительное сверление.

размер	Картонная коробка	Пластиковый контейнер	Зип-лок
15x29 мм		30 шт. · SMP1-62507-30	
15x38 мм	250 шт. · SMC3-87476-250	50 шт. · SMP2-87476-50	10 шт. · SMZ1-87476-10

Дюбель металлический для пустотелых конструкций

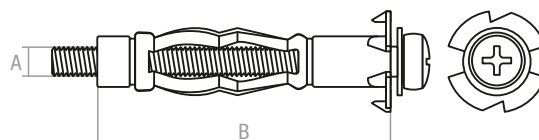

Используется для крепления предметов к листовым стройматериалам, а также к материалам с пустотами.

АхВ, мм	Поштучно
M4x20 мм	1 шт. · SMP-61860-1
M4x32 мм	1 шт. · SMP-61872-1
M4x38 мм	1 шт. · SMP-61878-1
M4x46 мм	1 шт. · SMP-61886-1
M4x54 мм	1 шт. · SMP-61894-1
M4x59 мм	1 шт. · SMP-61899-1
M5x37 мм	1 шт. · SMP-62877-1
M5x52 мм	1 шт. · SMP-62892-1
M5x65 мм	1 шт. · SMP-62905-1
M6x37 мм	1 шт. · SMP-63877-1
M6x52 мм	1 шт. · SMP-63892-1
M6x65 мм	1 шт. · SMP-63905-1
M6x80 мм	1 шт. · SMP-63920-1



Дюбель металлический для пустотелых конструкций Г-образный

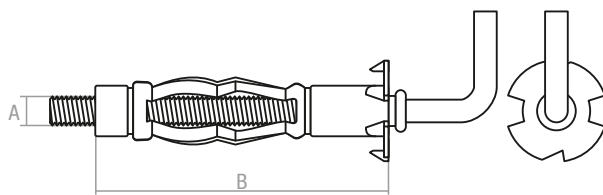

Используется для крепления предметов к листовым стройматериалам, а также к материалам с пустотами.

АхВ, мм	Поштучно
М5х52 мм	1 шт. · SMP-20600-1
М6х52 мм	1 шт. · SMP-21600-1

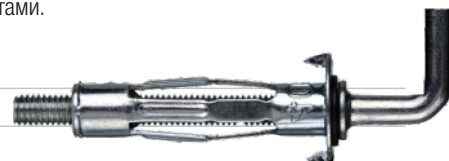

Дюбель металлический для пустотелых конструкций С-образный

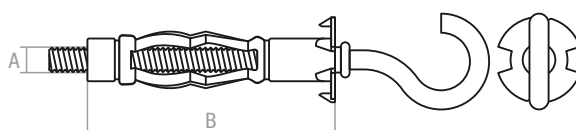

Используется для крепления предметов к листовым стройматериалам, а также к материалам с пустотами.

АхВ, мм	Поштучно
М5х52 мм	1 шт. · SMP-92580-1
М6х52 мм	1 шт. · SMP-93580-1

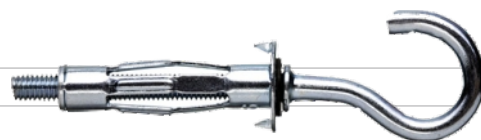

Дюбель пластиковый для ГКЛ DRIVA

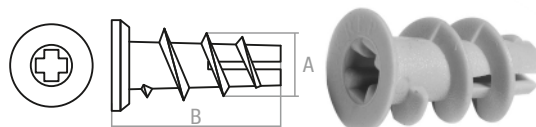

Применяется для крепления легких предметов к тонкостенным основаниям — гипсокартону, фанере, ДСП. Для закрепления не используется принцип распора, возможно использование практически под любой саморез. Не требуется предварительное сверление.

АхВ, мм	Картонная коробка	Пластиковый контейнер	Зип-лок
15х23 мм	250 шт. · SMC3-36028-250	50 шт. · SMP2-36028-50	10 шт. · SMZ1-36028-10

Дюбель пластиковый для ГКЛ DRIVA со сверлом

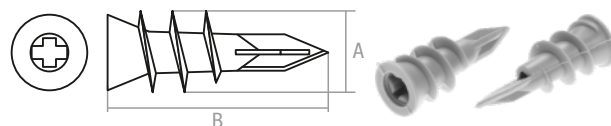

Предназначен для крепления к гипсокартону светильников, плинтусов, выключателей, кабельных каналов, деревянных реек и так далее. Не требует предварительного рассверливания отверстия и монтируется с помощью обычной крестообразной отвертки.

АхВ, мм	Картонная коробка	Пластиковый контейнер	Зип-лок
12х32 мм	250 шт. · SMC2-57300-250	50 шт. · SMP1-57300-50	10 шт. · SMZ1-57300-10

Дюбель пластмассовый для пустотелых конструкций (бабочка)

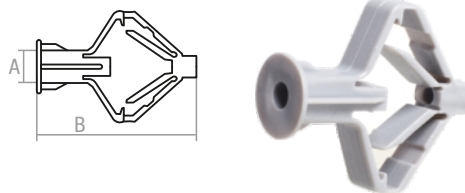

Применяется для крепления легких предметов к пустотелым материалам.

АхВ, мм	диаметр шурупа, мм	Картонная коробка	Пластиковый контейнер	Зип-лок
10х50	3,5–4,0	100 шт. · SMC3-45867-100	30 шт. · SMP2-45867-30	6 шт. · SMZ2-45867-6

Дюбель рамный без шурупа



Предназначен для сквозного монтажа деревянных реек, бруса, кровельных и фасадных конструкций, оконных рам, дверных косяков и т.д. к основаниям из бетона, полнотелого и щелевого кирпича, пенобетона, гипсовых плит и др.

АхВ, мм	диаметр шурупа, мм	Картонная коробка
нейлон		
10х140	6	50 шт. · SMC3-98928-50
14х100	10	25 шт. · SMC3-102888-25
полипропилен		
10х80	6	50 шт. · SMC3-78705-50
10х100	6	50 шт. · SMC2-78725-50
10х120	6	50 шт. · SMC2-78745-50
10х140	6	50 шт. · SMC3-78765-50
10х160	6	50 шт. · SMC3-78785-50
10х200	6	50 шт. · SMC3-78825-50
12х100	8	25 шт. · SMC2-80725-25
12х120	8	25 шт. · SMC3-80745-25
14х100	10	25 шт. · SMC3-82725-25
14х140	10	10 шт. · SMC3-82765-10

Дюбель рамный нейлон, гриб, с шурупом

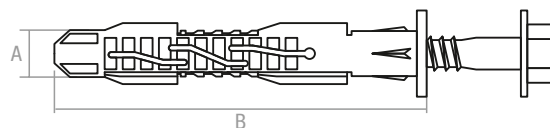

Предназначен для сквозного монтажа деревянных реек, бруса, кровельных и фасадных конструкций, оконных рам, дверных косяков и т.д. к основаниям из бетона, полнотелого и щелевого кирпича, пенобетона, гипсовых плит и др.

АхВ, мм	Картонная коробка
10х80	30 шт. · SMC3-17678-30
10х100	20 шт. · SMC3-17698-20
10х120	20 шт. · SMC3-17718-20



Дюбель рамный нейлон, потай, с шурупом

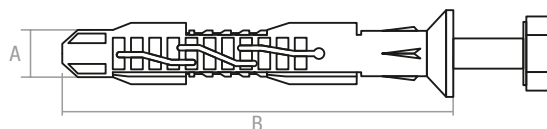

Предназначен для сквозного монтажа деревянных реек, бруса, кровельных и фасадных конструкций, оконных рам, дверных косяков и т.д. к основаниям из бетона, полнотелого и щелевого кирпича, пенобетона, гипсовых плит и др.

АхВ, мм	Картонная коробка	
10x80	50 шт. · SMC3-46056-50	
10x100	40 шт. · SMC3-46076-40	
10x120	25 шт. · SMC3-46096-25	
10x140	25 шт. · SMC3-46116-25	
10x160	25 шт. · SMC3-46136-25	

Дюбель распорный, тип К

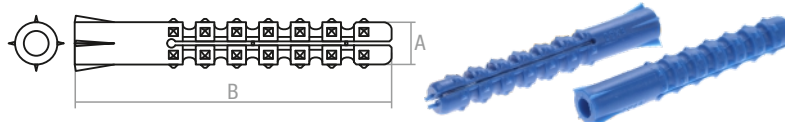

Шипы усиливают коэффициент трения. Толстые стенки и входное отверстие исключают люфт при поперечной нагрузке. Блокировочные рёбра на конце дюбеля предотвращают его проворачивание на начальной стадии ввинчивания шурупа.

АхВ, мм	диаметр шурупа, мм	Картонная коробка	Пластиковый контейнер
5x30	3,0–3,5	250 шт. · SMC1-40752-250	100 шт. · SMP1-40752-100
5x40	3,0–3,5	250 шт. · SMC1-40762-250	100 шт. · SMP1-40762-100
6x25	3,0–4,0	250 шт. · SMC2-41747-250	100 шт. · SMP2-41747-100
6x30	3,0–4,0	250 шт. · SMC2-41752-250	100 шт. · SMP2-41752-100
6x35	3,0–4,0	250 шт. · SMC2-41757-250	100 шт. · SMP2-41757-100
6x40	3,0–4,0	250 шт. · SMC2-41762-250	100 шт. · SMP2-41762-100
6x50	3,0–4,0	200 шт. · SMC3-41772-200	50 шт. · SMP2-41772-50
6x60	3,0–4,0	200 шт. · SMC3-41782-200	50 шт. · SMP2-41782-50
8x30	4,5–5,0	250 шт. · SMC2-43752-250	100 шт. · SMP2-43752-100
8x40	4,5–5,0	200 шт. · SMC2-43762-200	50 шт. · SMP2-43762-50
8x50	4,5–5,0	100 шт. · SMC2-43772-100	50 шт. · SMP2-43772-50
8x60	4,5–5,0	100 шт. · SMC3-43782-100	25 шт. · SMP1-43782-25
8x80	4,5–5,0	100 шт. · SMC3-43802-100	25 шт. · SMP2-43802-25
10x60	5,5–6,0	50 шт. · SMC2-45782-50	25 шт. · SMP2-45782-25
10x100	5,5–6,0	50 шт. · SMC3-45822-50	25 шт. · SMP3-45822-25
12x70	6,5–7,0	50 шт. · SMC3-47792-50	15 шт. · SMP3-47792-15
12x120	6,5–7,0	40 шт. · SMC3-47842-40	15 шт. · SMP3-47842-15

Дюбель распорный, тип N, нейлон

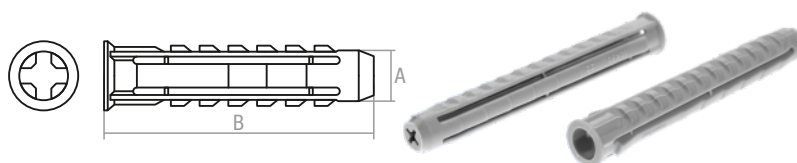

Изготовлен из высококачественного полиамида (нейлона), что увеличивает срок службы и улучшает механические характеристики дюбеля. Благодаря четырем распорным сегментам силы внутри отверстия распределены более равномерно.

АхВ, мм	диаметр шурупа, мм	Картонная коробка	Пластиковый контейнер
5x25	3,5–4,0	250 шт. · SMC2-73280-250	100 шт. · SMP1-73280-100
6x30	4,0–5,0	250 шт. · SMC2-74285-250	100 шт. · SMP2-74285-100
6x40	4,0–5,0	250 шт. · SMC2-74295-250	100 шт. · SMP2-74295-100



Дюбель распорный, тип N, нейлон

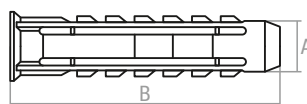

АхВ, мм	диаметр шурупа, мм	Картонная коробка	Пластиковый контейнер
6х50	4,0–5,0	200 шт. · SMC3-74305-200	50 шт. · SMP2-74305-50
8х40	4,5–6,0	200 шт. · SMC2-76295-200	50 шт. · SMP2-76295-50
8х50	4,5–6,0	100 шт. · SMC2-76305-100	50 шт. · SMP2-76305-50
8х65	4,5–6,0	100 шт. · SMC3-76320-100	25 шт. · SMP2-76320-25
10х50	6,0–8,0	100 шт. · SMC3-78035-100	25 шт. · SMP2-78305-25
10х80	6,0–8,0	50 шт. · SMC3-78335-50	25 шт. · SMP2-78335-25
12х60	8,0–10,0	50 шт. · SMC3-80315-50	20 шт. · SMP2-80315-20
14х70	10,0–12,0	50 шт. · SMC3-82325-50	15 шт. · SMP3-82325-15

Дюбель распорный, тип S

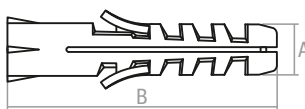

Блокировочные язычки предотвращают проворачивание дюбеля в отверстии, а зубцы прочно закрепляют дюбель за счёт трения в полнотелых материалах. Передняя половина дюбеля имеет сплошное сечение, что усиливает распорное давление в глубине отверстия при завинчивании шурупа.

АхВ, мм	диаметр шурупа, мм	Картонная коробка (SMC) / Пакет (SM)	Пластиковый контейнер	Зип-лок
4х20	2,0–3,0	1000 шт. · SMC2-51231-1000		100 шт. · SMZ1-51231-100
5х25	3,0–4,5	250 шт. · SMC1-52236-250	100 шт. · SMP1-52236-100	40 шт. · SMZ1-52236-40
6х25	3,5–5,0	250 шт. · SMC1-53236-250	100 шт. · SMP2-53236-100	40 шт. · SMZ1-53236-40
6х30	3,5–5,0	1000 шт. · SM-53241-1000 250 шт. · SMC2-53241-250	100 шт. · SMP2-53241-100	40 шт. · SMZ1-53241-40
6х35	3,5–5,0	250 шт. · SMC2-53246-250	100 шт. · SMP2-53246-100	40 шт. · SMZ2-53246-40
8х30	4,0–6,0	250 шт. · SMC2-55241-250	100 шт. · SMP2-55241-100	40 шт. · SMZ2-55241-40
8х40	4,0–6,0	1000 шт. · SM-55251-1000 200 шт. · SMC2-55251-200	50 шт. · SMP2-55251-50	20 шт. · SMZ2-55251-20
8х50	4,0–6,0	100 шт. · SMC2-55261-100	50 шт. · SMP2-55261-50	20 шт. · SMZ2-55261-20
10х50	5,0–8,0	500 шт. · SM-57261-500 100 шт. · SMC3-57261-100	25 шт. · SMP2-57261-25	10 шт. · SMZ2-57261-10
12х60	8,0–10,0	250 шт. · SM-59271-250 50 шт. · SMC3-59271-50	20 шт. · SMP2-59271-20	10 шт. · SMZ2-59271-10

Дюбель распорный, тип Т

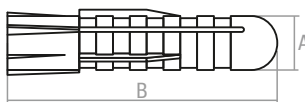

Три распорных сегмента не позволяют шурупу соскальзывать в стороны. Силы, под воздействием которых происходит распираание дюбеля, распределены внутри отверстия более равномерно, что повышает показатели рабочих нагрузок.

АхВ, мм	диаметр шурупа, мм	Картонная коробка	Пластиковый контейнер
5х25	3,0–4,5	250 шт. · SMC2-05327-250	100 шт. · SMP1-05327-100
6х25	3,5–5,0	250 шт. · SMC2-06327-250	100 шт. · SMP2-06327-100
6х30	3,5–5,0	250 шт. · SMC2-06332-250	100 шт. · SMP2-06332-100
6х35	3,5–5,0	250 шт. · SMC2-06337-250	100 шт. · SMP2-06337-100

Дюбель распорный, тип Т

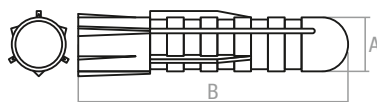

АхВ, мм	диаметр шурупа, мм	Картонная коробка	Пластиковый контейнер	Поштучно
8х30	4,0–6,0	250 шт. · SMC2-08332-250	100 шт. · SMP2-08332-100	
8х40	4,0–6,0	200 шт. · SMC2-08342-200	50 шт. · SMP2-08342-50	
8х50	4,0–6,0	100 шт. · SMC2-08352-100	50 шт. · SMP2-08352-50	
10х50	5,0–8,0	100 шт. · SMC3-10352-100	25 шт. · SMP2-10352-25	
12х60	8,0–10,0	50 шт. · SMC3-12362-50	20 шт. · SMP2-12362-20	
14х70	10,0–12,0	50 шт. · SMC3-14372-50	15 шт. · SMP3-14372-15	
16х80	12,0–14,0	25 шт. · SMC3-16382-25	10 шт. · SMP3-16382-10	
20х100	16,0			1 шт. · SMP1-20402-1

Дюбель распорный, тип U

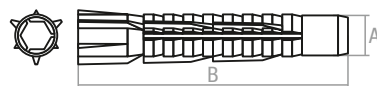

В плотной кладке дюбель ведет себя как обычный трехлепестковый дюбель и обладает всеми его преимуществами. При попадании в полость дюбель наворачивается на шуруп и завязывается в плотный узел, который надежно крепит шуруп в стене.

АхВ, мм	диаметр шурупа, мм	Пакет	Пластиковый контейнер	Зип-лок
5х32	3,0–3,5	1000 шт. · SM-92287-1000	100 шт. · SMP1-92287-100	20 шт. · SMZ1-92287-20
6х37	3,5–4,0	1000 шт. · SM-93292-1000	100 шт. · SMP2-93292-100	
6х42	3,5–4,0	1000 шт. · SM-93297-1000	100 шт. · SMP2-93297-100	20 шт. · SMZ1-93297-20
6х52	3,5–4,0	1000 шт. · SM-93307-1000	50 шт. · SMP2-93307-50	
8х52	5,0–6,0	500 шт. · SM-95307-500	50 шт. · SMP2-95307-50	10 шт. · SMZ1-95307-10
8х72	5,0–6,0	500 шт. · SM-95307-500	50 шт. · SMP2-95327-50	
10х61	7,0–8,0	250 шт. · SM-97316-250	20 шт. · SMP2-97316-20	4 шт. · SMZ1-97316-4
12х71	8,0–10,0	250 шт. · SM-99326-250	20 шт. · SMP2-99326-20	4 шт. · SMZ1-99326-4

Дюбель распорный, тип U, с бортиком



Бортик предотвращает проваливание дюбеля вглубь кладки в случае рыхлого основания или разбитого отверстия.

АхВ, мм	диаметр шурупа, мм	Пакет	Пластиковый контейнер	Зип-лок
5х32	3,0–3,5	1000 шт. · SM-37250-1000	100 шт. · SMP1-37250-100	20 шт. · SMZ1-37250-20
6х37	3,5–4,0	1000 шт. · SM-38255-1000	100 шт. · SMP2-38255-100	
6х42	3,5–4,0	1000 шт. · SM-38260-1000	100 шт. · SMP2-38260-100	20 шт. · SMZ1-38260-20
6х52	3,5–4,0	1000 шт. · SM-38270-1000	50 шт. · SMP2-38270-50	
8х52	5,0–6,0	500 шт. · SM-40270-500	50 шт. · SMP2-40270-50	10 шт. · SMZ1-40270-10
8х72	5,0–6,0	500 шт. · SM-40290-500	50 шт. · SMP2-40290-50	
10х61	7,0–8,0	250 шт. · SM-42279-250	20 шт. · SMP2-42279-20	4 шт. · SMZ1-42279-4
12х71	8,0–10,0	250 шт. · SM-44289-250	20 шт. · SMP2-44289-20	4 шт. · SMZ1-44289-4

Дюбель распорный четырехсегментный

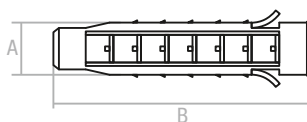

Предназначен для монтажа различных конструкций в бетон, полнотелый кирпич, естественный камень. Наличие блокировочных усов предотвращает проворачивание дюбеля в отверстии, а зубцы прочно закрепляют дюбель за счет трения в полнотелых строительных материалах.

АхВ, мм	диаметр шурупа, мм	Картонная коробка	Пластиковый контейнер
5x25	3,0–3,5	300 шт. · SMC2-41310-300	100 шт. · SMP1-42310-100
5x30	3,0–3,5	250 шт. · SMC2-41315-250	100 шт. · SMP1-42315-100
5x40	3,0–3,5	200 шт. · SMC2-41325-200	50 шт. · SMP1-41325-50
6x25	3,0–4,0	300 шт. · SMC2-42310-300	150 шт. · SMP2-42310-150
6x30	3,0–4,0	250 шт. · SMC2-42315-250	100 шт. · SMP2-42315-100
6x35	3,0–4,0	250 шт. · SMC2-42320-250	50 шт. · SMP2-42320-50
6x40	3,0–4,0	200 шт. · SMC2-42325-200	100 шт. · SMP2-42325-100 50 шт. · SMP1-42325-50
6x50	3,0–4,0	100 шт. · SMC2-42335-100	30 шт. · SMP1-42335-30
6x60	3,0–4,0	100 шт. · SMC2-42345-100	30 шт. · SMP1-42345-30
8x30	4,5–5,0	200 шт. · SMC2-44325-200	100 шт. · SMP2-44325-100
8x40	4,5–5,0	100 шт. · SMC2-44325-100	30 шт. · SMP1-44325-30
8x50	4,5–5,0	150 шт. · SMC2-44335-150	50 шт. · SMP2-44335-50
8x60	4,5–5,0	100 шт. · SMC3-44345-100	30 шт. · SMP3-44345-30
8x80	4,5–5,0	100 шт. · SMC3-44365-100	30 шт. · SMP2-44365-30
10x50	5,5–6,0	100 шт. · SMC3-46335-100	30 шт. · SMP3-46335-30
10x60	5,5–6,0	100 шт. · SMC3-46345-100	30 шт. · SMP3-46345-30
10x100	5,5–6,0	50 шт. · SMC3-46385-50	20 шт. · SMP3-46385-20
12x60	6,5–7,0	50 шт. · SMC3-48345-50	25 шт. · SMP2-48345-25
12x70	6,5–7,0	50 шт. · SMC3-48355-50	20 шт. · SMP3-48355-20
12x120	6,5–7,0	30 шт. · SMC3-48405-30	10 шт. · SMP3-48405-10

Дюбель с Г-образным крючком

Предназначен для монтажа различных конструкций в бетон, полнотелый кирпич, естественный камень.

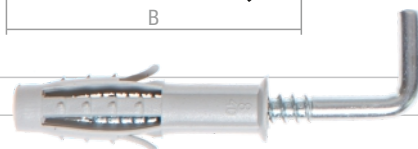
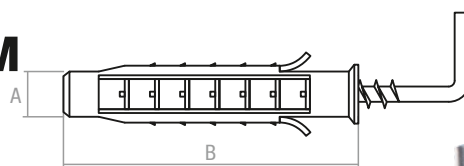

АхВ, мм	Пластиковый контейнер	Зип-лок
6x35	20 шт. · SMP1-91282-20	4 шт. · SMZ1-91282-4
8x40	20 шт. · SMP1-93287-20	4 шт. · SMZ1-93287-4
10x50	10 шт. · SMP1-95297-10	2 шт. · SMZ1-95297-2
12x60	10 шт. · SMP2-97307-10	2 шт. · SMZ1-97307-2

Дюбель с С-образным крючком

Предназначен для монтажа различных конструкций в бетон, полнотелый кирпич, естественный камень.

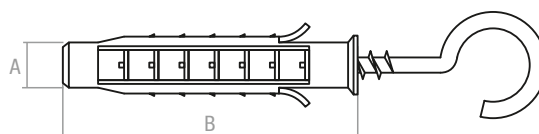

АхВ, мм	Пластиковый контейнер	Зип-лок
6x35	20 шт. · SMP1-18613-20	4 шт. · SMZ1-18613-4
8x40	10 шт. · SMP2-20618-10	2 шт. · SMZ1-20618-2
12x60	10 шт. · SMP3-24638-10	2 шт. · SMZ1-24638-2

Дюбель складной пружинный, полукольцо

Применяется для крепления легких материалов в пустотелых плитах, пустотелых кирпичах, гипсокартоне.

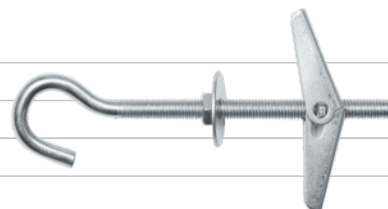
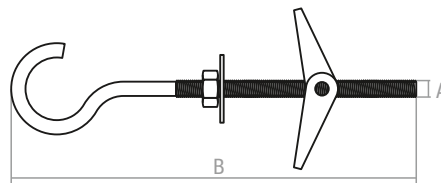

АхВ, мм	Поштучно
M3x85	1 шт. · SMP-79967-1
M4x75	1 шт. · SMP-80957-1
M5x95	1 шт. · SMP-81997-1
M6x100	1 шт. · SMP-82982-1
M8x100	1 шт. · SMP-66982-1

Дюбель-хомут для круглого кабеля

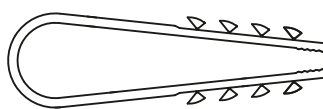

Предназначен для крепления кабелей (проводов), пучков кабелей (проводов), металлорукава и гофрорукава к бетону и сплошному кирпичу. Позволяет исключить из процесса монтажных работ дюбеля и шурупы.

диаметр обхвата, мм	Пластиковый контейнер
5-10	100 шт. · SMP3-96276-100
11-28	50 шт. · SMP2-12283-50
19-25	50 шт. · SMP3-20290-50

Дюбель-хомут для прямоугольного кабеля

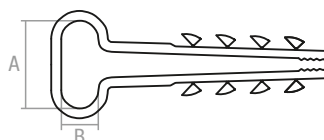

Предназначен для крепления кабелей (проводов), пучков кабелей (проводов), металлорукава и гофрорукава к бетону и сплошному кирпичу. Позволяет исключить из процесса монтажных работ дюбеля и шурупы.

АхВ, мм	Пластиковый контейнер
8x5	100 шт. · SMP2-80563-100
10x5	100 шт. · SMP2-82563-100
12x6	100 шт. · SMP2-84564-100
14x6	100 шт. · SMP3-86564-100

Закрепа

Используется для крепления электропроводки к бетонным и кирпичным стенам под штукатурку. Устанавливается в отверстие диаметром 6-8 мм и обеспечивает надежное крепление.

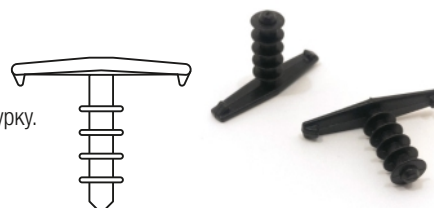

АхВ, мм	Зип-лок
TM2	200 шт. · SMZ7-95500-200

Шайба для теплоизоляции

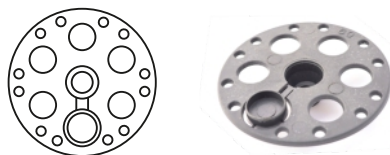

Предназначена для крепления теплоизоляции к основанию из дерева, ДСП, тонкой листовой стали. Макс. диам. гвоздя и шурупа 5 мм.

диаметр	Зип-лок
50 мм	100 шт. · SMP-52830-100
60 мм	50 шт. · SMZ8-52840-50

ЗАКЛЕПКИ

Заклепка вытяжная цветная

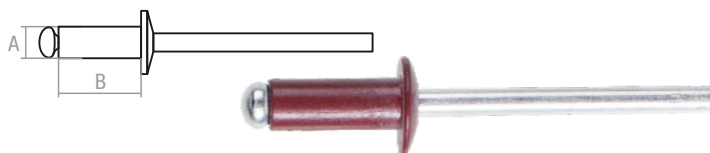

Применяется для неразъемного соединения тонких металлических листов, крепления фасадных пластин к подконструкциям, соединения различных твердых материалов и конструкций.

АхВ, мм	Картонный короб	Пластиковый контейнер	Зип-лок	
3,2x8	RAL 1014	250 шт. · SMP2-101895-250		
	RAL 1015	250 шт. · SMP2-54826-250		
4,0x10	RAL 3005	20 000 шт. · SM-83225-20000	50 шт. · SMZ1-83225-50	
	RAL 3009	250 шт. · SMP2-100266-250		
	RAL 3011	250 шт. · SMP2-34186-250		
	RAL 5005	20 000 шт. · SM-81897-20000	250 шт. · SMP2-81897-250	50 шт. · SMZ1-81897-50
	RAL 5021	250 шт. · SMP2-43119-250		
4,8x12	RAL 6005	20 000 шт. · SM-68495-20000	250 шт. · SMP2-68495-250	50 шт. · SMZ1-68495-50
	RAL 8017	20 000 шт. · SM-52051-20000	250 шт. · SMP2-52051-250	50 шт. · SMZ1-52051-50
	RAL 9003	20 000 шт. · SM-67396-20000	250 шт. · SMP2-67396-250	50 шт. · SMZ1-67369-50
	RAL 1014	20 000 шт. · SM-19897-20000	200 шт. · SMP2-19897-200	50 шт. · SMZ1-19897-50
	RAL 1015	20 000 шт. · SM-62828-20000	200 шт. · SMP2-62828-200	50 шт. · SMZ1-62828-50
	RAL 3005	20 000 шт. · SM-91227-20000	200 шт. · SMP2-91227-200	50 шт. · SMZ1-91227-50
	RAL 3009	20 000 шт. · SM-18268-20000	200 шт. · SMP2-18268-200	50 шт. · SMZ1-18268-50
	RAL 3011	20 000 шт. · SM-42188-20000	200 шт. · SMP2-42188-200	50 шт. · SMZ1-42188-50
	RAL 5002	20 000 шт. · SM-17597-20000		
	RAL 5005	20 000 шт. · SM-89899-20000	200 шт. · SMP2-89899-200	50 шт. · SMZ1-89899-50
	RAL 5021		200 шт. · SMP2-51121-200	
	RAL 6002	20 000 шт. · SM-17265-20000	200 шт. · SMP2-17265-200	50 шт. · SMZ1-17265-50
	RAL 6005	20 000 шт. · SM-76497-20000	200 шт. · SMP2-76497-200	
	RAL 7004	20 000 шт. · SM-35274-20000	200 шт. · SMP2-35274-200	50 шт. · SMZ1-35274-50
	RAL 7024	20 000 шт. · SM-28587-20000	200 шт. · SMP2-28587-200	50 шт. · SMZ1-28587-50
RAL 8017	20 000 шт. · SM-60053-20000	200 шт. · SMP2-60053-200	50 шт. · SMZ1-60053-50	
RAL 9003	20 000 шт. · SM-75398-20000	200 шт. · SMP2-75398-200	50 шт. · SMZ1-75398-50	
RAL 9017	20 000 шт. · SM-27753-20000	200 шт. · SMP2-27753-200	50 шт. · SMZ1-27753-50	
4,8x12	RAL 3005	10 000 шт. · SM-99229-10000	150 шт. · SMP2-99229-150	25 шт. · SMZ1-99229-25
	RAL 3009	10 000 шт. · SM-26270-10000	150 шт. · SMP2-26270-150	25 шт. · SMZ1-26270-25
	RAL 3011	10 000 шт. · SM-50190-10000	150 шт. · SMP2-50190-150	25 шт. · SMZ1-50190-25
	RAL 5005	10 000 шт. · SM-97901-10000	150 шт. · SMP2-97901-150	25 шт. · SMZ1-97901-25

алюминий/сталь



Заклепка вытяжная цветная

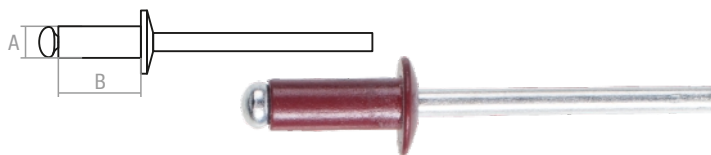

	АхВ, мм	Картонный короб	Пластиковый контейнер	Зип-лок
алюминий/сталь	4,8x12 RAL 6005	10 000 шт. · SM-84499-10000	150 шт. · SMP2-84499-150	25 шт. · SMZ1-84499-25
	RAL 7004	10 000 шт. · SM-36589-10000	150 шт. · SMP2-36589-150	25 шт. · SMZ1-36589-25
	RAL 7024	10 000 шт. · SM-43276-10000	150 шт. · SMP2-43276-150	25 шт. · SMZ1-43276-25
	RAL 8017	10 000 шт. · SM-68055-10000	150 шт. · SMP2-68055-150	25 шт. · SMZ1-68055-25
	RAL 9003	10 000 шт. · SM-83400-10000	150 шт. · SMP2-83400-150	25 шт. · SMZ1-83400-25
	RAL 9017	10 000 шт. · SM-35755-10000	150 шт. · SMP2-35755-150	25 шт. · SMZ1-35755-25

Заклепка вытяжная

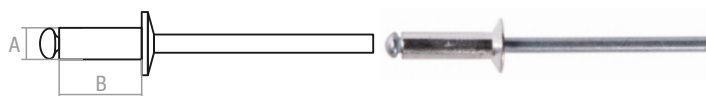

Применяется для неразъемного соединения тонких металлических листов, крепления фасадных пластин к подконструкциям, соединения различных твердых материалов и конструкций.

	АхВ, мм	Картонный короб	Картонная коробка	Пластиковый контейнер	Зип-лок
алюминий/сталь	3,2x6	20 000 шт. · SM-26326-20000	1000 шт. · SMC2-26326-1000	300 шт. · SMP2-26326-300	50 шт. · SMZ1-26326-50
	3,2x8	20 000 шт. · SM-26328-20000	1000 шт. · SMC2-26328-1000	300 шт. · SMP2-26328-300	50 шт. · SMZ1-26328-50
	3,2x10	20 000 шт. · SM-26330-20000	1000 шт. · SMC2-26330-1000	300 шт. · SMP2-26330-300	50 шт. · SMZ1-26330-50
	3,2x12	20 000 шт. · SM-26332-20000	1000 шт. · SMC2-26332-1000	250 шт. · SMP2-26332-250	50 шт. · SMZ1-26332-50
	3,2x14	20 000 шт. · SM-26334-20000	1000 шт. · SMC3-26334-1000	250 шт. · SMP2-26334-250	50 шт. · SMZ1-26334-50
	3,2x16	20 000 шт. · SM-26336-20000	1000 шт. · SMC3-26336-1000	250 шт. · SMP2-26336-250	50 шт. · SMZ1-26336-50
	4,0x6	20 000 шт. · SM-34326-20000	1000 шт. · SMC3-34326-1000	250 шт. · SMP2-34326-250	50 шт. · SMZ1-34326-50
	4,0x8	20 000 шт. · SM-34328-20000	1000 шт. · SMC3-34328-1000	250 шт. · SMP2-34328-250	50 шт. · SMZ1-34328-50
	4,0x10	20 000 шт. · SM-34330-20000	1000 шт. · SMC3-34330-1000	200 шт. · SMP2-34330-200	50 шт. · SMZ1-34330-50
	4,0x12	20 000 шт. · SM-34332-20000	1000 шт. · SMC3-34332-1000	200 шт. · SMP2-34332-200	50 шт. · SMZ1-34332-50
	4,0x14	10 000 шт. · SM-34334-10000	1000 шт. · SMC3-34334-1000	200 шт. · SMP2-34334-200	25 шт. · SMZ1-34334-25
	4,0x16	10 000 шт. · SM-34336-10000	500 шт. · SMC3-34336-500	150 шт. · SMP2-34336-150	25 шт. · SMZ1-34336-25
	4,0x18	10 000 шт. · SM-34338-10000	500 шт. · SMC2-34338-500	150 шт. · SMP2-34338-150	25 шт. · SMZ1-34338-25
	4,0x21	10 000 шт. · SM-34341-10000	500 шт. · SMC3-34341-500	150 шт. · SMP2-34341-150	25 шт. · SMZ1-34341-25
	4,8x6	10 000 шт. · SM-42326-10000	1000 шт. · SMC3-42326-1000	150 шт. · SMP2-42326-150	25 шт. · SMZ1-42326-25
	4,8x8	10 000 шт. · SM-42328-10000	500 шт. · SMC2-42328-500	150 шт. · SMP2-42328-150	25 шт. · SMZ1-42328-25
	4,8x10	10 000 шт. · SM-42330-10000	500 шт. · SMC2-42330-500	150 шт. · SMP2-42330-150	25 шт. · SMZ1-42330-25
	4,8x12	10 000 шт. · SM-42332-10000	500 шт. · SMC3-42332-500	150 шт. · SMP2-42332-150	25 шт. · SMZ1-42332-25
	4,8x14	10 000 шт. · SM-42334-10000	500 шт. · SMC3-42334-500	150 шт. · SMP2-42334-150	25 шт. · SMZ1-42334-25
	4,8x16	10 000 шт. · SM-42336-10000	500 шт. · SMC3-42336-500	100 шт. · SMP2-42336-100	25 шт. · SMZ1-42336-25
	4,8x18	10 000 шт. · SM-42338-10000	500 шт. · SMC3-42338-500	100 шт. · SMP2-42338-100	25 шт. · SMZ1-42338-25
	4,8x20	10 000 шт. · SM-42341-10000	500 шт. · SMC3-42340-500	100 шт. · SMP2-42340-100	10 шт. · SMZ1-42340-10
	4,8x25	10 000 шт. · SM-42345-10000	500 шт. · SMC3-42345-500	100 шт. · SMP2-42345-100	25 шт. · SMZ1-42345-25
4,8x27	10 000 шт. · SM-42347-10000	500 шт. · SMC3-42347-500	100 шт. · SMP2-42347-100	10 шт. · SMZ1-42347-10	
4,8x30	10 000 шт. · SM-42350-10000	500 шт. · SMC3-42350-500	100 шт. · SMP2-42350-100	10 шт. · SMZ1-42350-10	
сталь/сталь	6,4x12	5 000 шт. · SM-58332-5000	250 шт. · SMC3-58332-250	50 шт. · SMP2-58332-50	5 шт. · SMZ1-58332-5
	6,4x16	5 000 шт. · SM-58336-5000	300 шт. · SMC3-58336-300	80 шт. · SMP2-58336-80	5 шт. · SMZ1-58336-5
	6,4x20	5 000 шт. · SM-58340-5000	250 шт. · SMC3-58340-250	50 шт. · SMP2-58340-50	5 шт. · SMZ1-58340-5
	6,4x25	5 000 шт. · SM-58325-5000	250 шт. · SMC3-58345-250	50 шт. · SMP2-58345-50	5 шт. · SMZ1-58345-5
	3,2x6		2000 шт. · SMC3-14584-2000	400 шт. · SMP2-14584-400	
	3,2x8		1000 шт. · SMC2-14586-1000	400 шт. · SMP2-14586-400	25 шт. · SMZ1-14586-25
	3,2x10	20 000 шт. · SM-14588-20000	1000 шт. · SMC2-14588-1000	300 шт. · SMP2-14588-300	50 шт. · SMZ1-14588-50

Заклепка вытяжная



	АхВ, мм	Картонный короб	Картонная коробка	Пластиковый контейнер	Зип-лок
сталь/сталь	3,2x12	20 000 шт. · SM-14590-20000	1000 шт. · SMC3-14590-1000	300 шт. · SMP2-14590-300	50 шт. · SMZ1-14590-50
	3,2x14		1000 шт. · SMC3-14592-1000	250 шт. · SMP2-14592-250	50 шт. · SMZ1-14592-50
	3,2x16		1000 шт. · SMC3-14594-1000	250 шт. · SMP2-14594-250	50 шт. · SMZ1-14594-50
	4,0x8	10 000 шт. · SM-22586-10000	1000 шт. · SMC3-22586-1000	250 шт. · SMP2-22586-250	25 шт. · SMZ1-22586-25
	4,0x10	10 000 шт. · SM-22588-10000	1000 шт. · SMC3-22588-1000	200 шт. · SMP2-22588-200	25 шт. · SMZ1-22588-25
	4,0x12	10 000 шт. · SM-22590-10000	1000 шт. · SMC3-22590-1000	200 шт. · SMP2-22590-200	25 шт. · SMZ1-22590-25
	4,8x8	10 000 шт. · SM-30586-10000	500 шт. · SMC3-30586-500	150 шт. · SMP2-30586-150	25 шт. · SMZ1-30586-25
	4,8x10	5 000 шт. · SM-30588-5000	500 шт. · SMC3-30588-500	150 шт. · SMP2-30588-150	25 шт. · SMZ1-30588-25
	4,8x12	5 000 шт. · SM-30590-5000	500 шт. · SMC3-30590-500	150 шт. · SMP2-30590-150	25 шт. · SMZ1-30590-25
	4,8x14			100 шт. · SMP2-30592-100	25 шт. · SMZ1-30592-25
	4,8x16	5 000 шт. · SM-30594-5000	500 шт. · SMC3-30594-500	100 шт. · SMP2-30594-100	25 шт. · SMZ1-30594-25
	4,8x21	5 000 шт. · SM-30599-5000	300 шт. · SMC3-30599-500	50 шт. · SMP2-30599-50	10 шт. · SMZ1-30599-10
	6,4x12	2 500 шт. · SM-46590-2500	250 шт. · SMC3-46590-250	50 шт. · SMP2-46590-50	5 шт. · SMZ1-46590-5
нержавеющая сталь	3,2x8		1000 шт. · SMC3-41107-1000		
	4,0x8		1000 шт. · SMC3-49107-1000		
	4,0x10		500 шт. · SMC2-49109-500		
	4,0x12		500 шт. · SMC2-49111-500		
	4,8x10		500 шт. · SMC3-57109-500		
	4,8x16		500 шт. · SMC3-57115-500		

Заклепка резьбовая, потай бортик

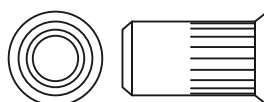

Применяется для соединения в относительно тонкостенных элементах конструкций, листов, профилей и т.д. в качестве соединительного элемента, при применении которого получается неповрежденная резьба, готовая к привинчиванию другого материала.

резьба	Картонная коробка
M4	500 шт. · SMC1-61102-500
M6	250 шт. · SMC1-61104-250
M8	250 шт. · SMC1-61106-250
M10	250 шт. · SMC1-61108-250

Заклепка резьбовая, цилиндрический бортик

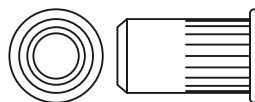

Применяется для соединения в относительно тонкостенных элементах конструкций, листов, профилей и т.д. в качестве соединительного элемента, при применении которого получается неповрежденная резьба, готовая к привинчиванию другого материала.

резьба	Картонная коробка
M4	500 шт. · SMC1-48526-500
M5	500 шт. · SMC1-48527-500
M6	250 шт. · SMC1-48528-250
M8	150 шт. · SMC1-48530-150
M10	100 шт. · SMC1-48532-100

ГВОЗДИ

Гвоздь декоративный

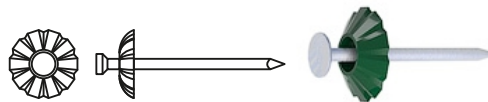

Декоративные гвозди применяются для обивки мебели, дверей и других деревянных конструкций обивочными материалами.

размер, мм	Зип-лок
1,8x32 белая шляпка	100 шт. · SMZ1-105686-100
1,8x32 бордовая шляпка	100 шт. · SMZ1-48157-100
1,8x32 желтая шляпка	100 шт. · SMZ1-92333-100
1,8x32 зеленая шляпка	100 шт. · SMZ1-61557-100
1,8x32 коричневая шляпка	100 шт. · SMZ1-30419100
1,8x32 синяя шляпка	100 шт. · SMZ1-39400-100
1,8x32 черная шляпка	100 шт. · SMZ1-29553-100

Гвоздь ершеный



ГОСТ 7811-7120. Используются при сборке европоддонов и конструкций, требующих высокой прочности соединения.

АхВ, мм	Картонный короб	Пластиковый контейнер
2,5x40	5 кг	1 кг · SMP4-34561-1
2,5x60	5 кг	1 кг · SMP4-34581-1
3,1x50	5 кг	1 кг · SMP4-40571-1
3,1x70	5 кг	1 кг · SMP4-40591-1
3,1x80	5 кг	1 кг · SMP4-40601-1
4,2x60	5 кг	1 кг · SMP4-51581-1
4,2x90	5 кг	1 кг · SMP4-51611-1

Гвоздь строительный

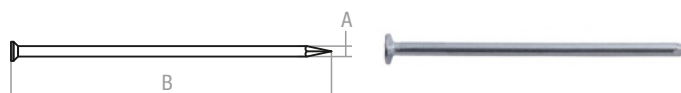

ГОСТ 4028-63. Используется для скрепления различных материалов (в основном деревянных) посредством забивания.

АхВ, мм	Картонный короб	Картонная коробка
1,2x16	5 кг	1 кг · SMC2-37904-1
1,2x20	5 кг	1 кг · SMC2-37908-1
1,2x25	5 кг	1 кг · SMC2-37913-1
2,0x40	5 кг	1 кг · SMC2-45928-1
2,5x50	5 кг	1 кг · SMC2-50938-1
2,5x60	5 кг	1 кг · SMC2-50948-1
3,0x70	5 кг	1 кг · SMC2-55958-1
3,0x80	5 кг	1 кг · SMC2-55968-1
3,5x90	5 кг	1 кг · SMC2-60978-1
3,6x80	5 кг	1 кг · SMC2-61968-1
4x100	5 кг	1 кг · SMC2-65988-1
4x120	5 кг	1 кг · SMC2-66008-1
5x150	5 кг	1 кг · SMC3-38002-1
6x200	5 кг	1 кг · SMC3-48052-1

Гвоздь толевой

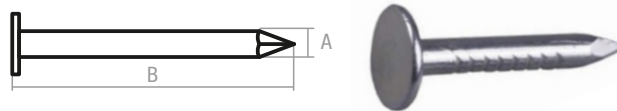

ГОСТ 4029-63. Применяются для крепления мягких кровельных материалов (рубероида, толя и др.) к деревянной обрешетке.

АхВ, мм	Картонный короб	Пластиковый контейнер
2,0x20	5 кг	1 кг · SMP3-72478-1
2,0x25	5 кг	1 кг · SMP4-72483-1
2,5x32	5 кг	1 кг · SMP4-77490-1
2,5x40	5 кг	1 кг · SMP4-77498-1

Гвоздь финишный



Используется для крепления деревянных деталей при отделочных работах. За счет своей уменьшенной головки данный гвоздь после забивания почти полностью уходит в материал и становится малозаметным. Применяется для крепления вагонки, плинтусов и других материалов.

АхВ, мм	бронза	латунь	медь	оцинкованный
1,2x20	0,2 кг · SMP1-55288-02	0,2 кг · SMP1-99641-02	0,2 кг · SMP1-25892-02	
1,2x25	0,2 кг · SMP1-55293-02	0,2 кг · SMP1-99646-02	0,2 кг · SMP1-25897-02	
1,2x30	0,2 кг · SMP1-55298-02	0,2 кг · SMP1-99651-02	0,2 кг · SMP1-25902-02	
1,2x35	0,2 кг · SMP1-55303-02	0,2 кг · SMP1-99656-02	0,2 кг · SMP1-25907-02	
1,2x40	0,2 кг · SMP1-55308-02	0,2 кг · SMP1-99661-02	0,2 кг · SMP1-25912-02	
1,2x50	0,2 кг · SMP1-55318-02	0,2 кг · SMP1-99671-02	0,2 кг · SMP1-25922-02	
1,4x20	0,2 кг · SMP1-57288-02			
1,4x25	0,2 кг · SMP1-57293-02	0,2 кг · SMP1-101646-02		
1,4x30	0,2 кг · SMP1-57298-02	0,2 кг · SMP1-101651-02	0,2 кг · SMP1-27902-02	
1,4x35	0,2 кг · SMP1-57303-02	0,2 кг · SMP1-101656-02		
1,4x40	0,2 кг · SMP1-57308-02	0,2 кг · SMP1-101661-02	0,2 кг · SMP1-27912-02	
1,4x45	0,2 кг · SMP1-57313-02		0,2 кг · SMP1-27917-02	
1,4x50	0,2 кг · SMP1-57318-02	0,2 кг · SMP1-101671-02	0,2 кг · SMP1-27922-02	
1,4x60	0,2 кг · SMP1-57328-02	0,2 кг · SMP1-101681-02	0,2 кг · SMP1-27932-02	
1,6x20				0,2 кг · SMP1-22708-02
1,6x30		0,2 кг · SMP1-103651-02		0,2 кг · SMP1-22718-02
1,6x35		0,2 кг · SMP1-103656-02		
1,6x40		0,2 кг · SMP1-103661-02		0,2 кг · SMP1-22728-02
1,6x50		0,2 кг · SMP1-103671-02		
1,8x30				0,2 кг · SMP1-24718-02
1,8x40				0,2 кг · SMP1-24728-02
1,8x50				0,2 кг · SMP1-24738-02
1,8x60				0,2 кг · SMP1-24748-02
2,0x60				0,2 кг · SMP1-26748-02

Гвоздь шиферный



Предназначен для крепления асбестоцементных кровельных листов (шифера).

АхВ, мм	Пластиковый контейнер	Картонный короб (весовой)
4x120	1 кг · SMP4-49645-1	5 кг · SMV1-49645-5
5x120		15 кг

ХОМУТЫ

Хомут для крепления сантехнических труб

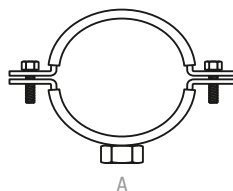

Используется для крепления любых видов труб из металла и пластика, для закрепления запорной арматуры и других деталей трубопровода.

диаметр труб, мм:	гайка А	Поштучно
1/4" (12–16 мм)	M8	1 шт. · SMP-56460-1
3/8" (15–19 мм)	M8	1 шт. · SMP-59463-1
1/2" (20–25 мм)	M8	1 шт. · SMP-64467-1
3/4" (26–30 мм)	M8	1 шт. · SMP-92498-1
1" (32–36 мм)	M8	1 шт. · SMP-76480-1
1¼" (38–43 мм)	M8	1 шт. · SMP-86489-1
1½" (47–51 мм)	M8	1 шт. · SMP-92497-1
1¾" (53–58 мм)	M8	1 шт. · SMP-97502-1
2" (60–64 мм)	M8	1 шт. · SMP-103507-1
2¼" (68–73 мм)	M8/10	1 шт. · SMP-22517-1
2½" (75–80 мм)	M8/10	1 шт. · SMP-27524-1
2¾" (81–86 мм)	M8/10	1 шт. · SMP-35530-1
3" (87–92 мм)	M8/10	1 шт. · SMP-53136-1
3½" (99–105 мм)	M8/10	1 шт. · SMP-53549-1
3¾" (108–113 мм)	M8/10	1 шт. · SMP-55155-1
4" (108–118 мм)	M8/10	1 шт. · SMP-55558-1
4½" (125–130 мм)	M8/10	1 шт. · SMP-56957-1
5" (138–142 мм)	M8/10	1 шт. · SMP-44449-1
6" (159–166 мм)	M8/10	1 шт. · SMP-61261-1
8" (215–220 мм)	M8/10	1 шт. · SMP-66366-1

Набор для крепления сантехнических труб



В состав набора входит хомут для крепления сантехнических труб, дюбель 12x60 мм тип S, шуруп-шпилька M8x100 мм.

размер хомута	Фасовка
3/8" (15–19 мм)	SMK2-55593-1
1/2" (20–25 мм)	SMK2-55567-1
3/4" (26–30 мм)	SMK2-55755-1
1" (32–36 мм)	SMK2-55655-1
1¼" (38–43 мм)	SMK2-55669-1
1½" (47–51 мм)	SMK5-55667-1
2" (60–64 мм)	SMK5-55755-1
4" (108–118 мм)	SMK6-55955-1

Хомут-стяжка

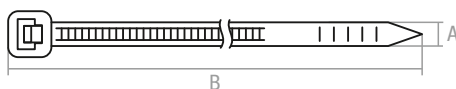

Предназначен для быстрого и надежного бандажирования пучков проводов (кабелей) и крепления одиночных проводов (пучков) к различным конструкциям.

АхВ, мм:	Белые	Черные
2,5х60	100 шт. · SMP-23215-100	100 шт. · SMP-30346-100
2,5х80	100 шт. · SMP-23217-100	100 шт. · SMP-31294-100
2,5х100	100 шт. · SMP-27219-100	100 шт. · SMP-35386-100
2,5х120	100 шт. · SMP-27221-100	100 шт. · SMP-35406-100
2,5х150	100 шт. · SMP-27224-100	100 шт. · SMP-35436-100
2,5х160	100 шт. · SMP-22369-100	
2,5х200	100 шт. · SMP-27229-100	100 шт. · SMP-35486-100
3,6х150	100 шт. · SMP-37359-100	100 шт. · SMP-45436-100
3,6х200	100 шт. · SMP-37409-100	100 шт. · SMP-45486-100
3,6х250	100 шт. · SMP-37234-100	100 шт. · SMP-45536-100
3,6х300	100 шт. · SMP-37239-100	100 шт. · SMP-45316-100
3,6х350	100 шт. · SMP-37244-100	100 шт. · SMP-45636-100
4,8х200	100 шт. · SMP-47409-100	100 шт. · SMP-55486-100
4,8х250	100 шт. · SMP-47459-100	100 шт. · SMP-55536-100
4,8х300	100 шт. · SMP-47239-100	100 шт. · SMP-55316-100
4,8х350	100 шт. · SMP-47559-100	100 шт. · SMP-55321-100
4,8х400	100 шт. · SMP-47249-100	100 шт. · SMP-55326-100
4,8х450	100 шт. · SMP-47659-100	100 шт. · SMP-55375-100
4,8х500	100 шт. · SMP-73259-100	100 шт. · SMP-53786-100
7,6х250	100 шт. · SMP-77459-100	100 шт. · SMP-85311-100
7,6х300	100 шт. · SMP-77509-100	100 шт. · SMP-81856-100
7,6х350	100 шт. · SMP-73244-100	
7,6х400	100 шт. · SMP-73249-100	100 шт. · SMP-85686-100
7,6х450	100 шт. · SMP-77659-100	
7,6х500	100 шт. · SMP-73259-100	100 шт. · SMP-85786-100

Хомут-стяжка с монтажным отверстием

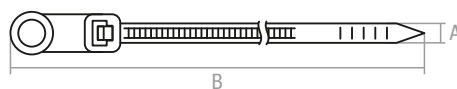

Предназначен для быстрого и надежного бандажирования пучков проводов (кабелей) и крепления одиночных проводов (пучков) к различным конструкциям. Наличие монтажного отверстия в головке хомута позволяет крепить стяжку саморезом к деревянным поверхностям или с помощью крепежной пары дюбель-саморез крепить хомут к поверхностям из бетона, кирпича и др.

АхВ, мм:	Белые
3,0х120	100 шт. · SMP-72976-100
3,0х150	100 шт. · SMP-73006-100
3,0х200	100 шт. · SMP-73056-100

Хомут червячный DIN 3017

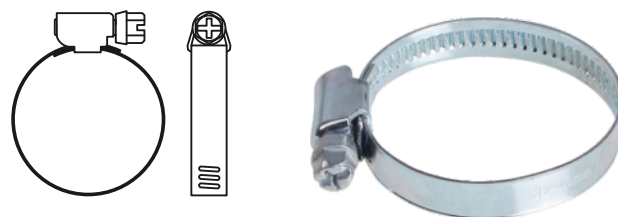

Используется для надежной фиксации шлангов, рукавов, трубопроводов.

Ширина хомута — 9 мм.

размер, мм:	Поштучно
8–12 мм	1 шт. · SMP-83880-1
10–16 мм	1 шт. · SMP-85884-1
12–20 мм	1 шт. · SMP-87888-1
13–19 мм	1 шт. · SMP-77187-1
16–25 мм	1 шт. · SMP-91893-1
16–27 мм	1 шт. · SMP-91895-1
20–32 мм	1 шт. · SMP-95900-1
25–38 мм	1 шт. · SMP-78406-1
25–40 мм	1 шт. · SMP-78408-1
32–44 мм	1 шт. · SMP-79112-1
32–50 мм	1 шт. · SMP-79118-1
35–51 мм	1 шт. · SMP-79419-1
40–60 мм	1 шт. · SMP-25928-1
44–64 мм	1 шт. · SMP-70332-1
51–70 мм	1 шт. · SMP-81038-1
64–76 мм	1 шт. · SMP-82344-1
70–89 мм	1 шт. · SMP-82957-1
76–92 мм	1 шт. · SMP-61960-1
80–100 мм	1 шт. · SMP-83878-1
90–110 мм	1 шт. · SMP-84879-1
100–120 мм	1 шт. · SMP-85880-1
110–130 мм	1 шт. · SMP-86881-1
120–140 мм	1 шт. · SMP-87882-1
120–140 мм	1 шт. · SMP-87882-1
130–150 мм	1 шт. · SMP-89884-1
160–180 мм	1 шт. · SMP-91886-1
170–190 мм	1 шт. · SMP-92887-1
180–200 мм	1 шт. · SMP-93888-1
200–220 мм	1 шт. · SMP-95890-1

ТАКЕЛАЖ

Блок одинарный BK-Simplex

Предназначен для изменения направления движения каната и увеличения силы в грузоподъемном оборудовании.

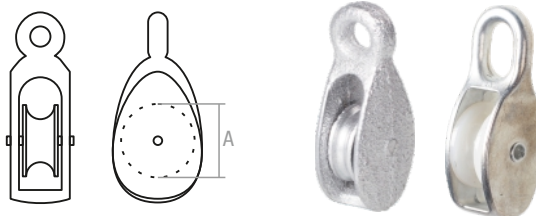

A	диам. применяемого троса, мм	металлическое колесо	нейлоновое колесо
15 мм	6	1 шт. · SMP-74603-1	
20 мм	7	1 шт. · SMP-74608-1	
25 мм	7	1 шт. · SMP-74613-1	
30 мм	8	1 шт. · SMP-74618-1	1 шт. · SMP-65385-1
40 мм	10	1 шт. · SMP-74628-1	1 шт. · SMP-65395-1
50 мм	12	1 шт. · SMP-74638-1	1 шт. · SMP-65405-1

Блок двойной BK-Duplex

Предназначен для изменения направления движения каната и увеличения силы в грузоподъемном оборудовании.

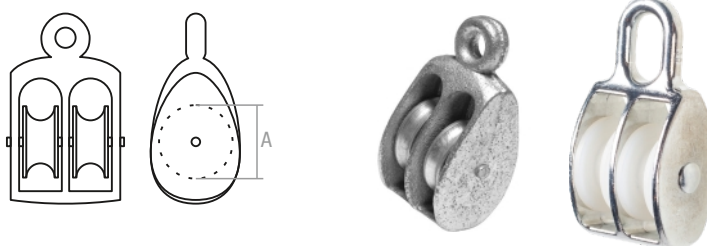

A	диам. применяемого троса, мм	металлическое колесо	нейлоновое колесо
15 мм	6	1 шт. · SMP-10857-1	1 шт. · SMP-18101-1
20 мм	7	1 шт. · SMP-10862-1	1 шт. · SMP-18106-1
25 мм	7	1 шт. · SMP-10867-1	
30 мм	8	1 шт. · SMP-10872-1	1 шт. · SMP-18116-1
40 мм	10	1 шт. · SMP-10882-1	1 шт. · SMP-18126-1
50 мм	12	1 шт. · SMP-10892-1	1 шт. · SMP-18136-1

Вертлюг кольцо-кольцо



Применяется как в процессе такелажных, монтажных, так и строительных работ для того, чтобы не допустить перекручивания тросов, цепей, а также для свободы вращения.

A	Поштучно
M6	1 шт. · SMP-76554-1
M8	1 шт. · SMP-76556-1
M10	1 шт. · SMP-76558-1
M13	1 шт. · SMP-76561-1

Вертлюг кольцо-открытый конец

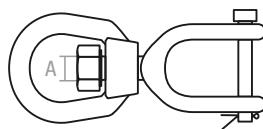

Применяется как в процессе такелажных, монтажных, так и строительных работ для того, чтобы не допустить перекручивания тросов, цепей, а также для свободы вращения.

А	Поштучно
М6	1 шт. · SMP-20850-1
М8	1 шт. · SMP-20852-1
М10	1 шт. · SMP-20854-1
М13	1 шт. · SMP-20856-1

Зажим для стальных канатов DIN 741

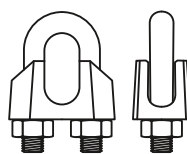

Используется для создания петель на концах канатов или тросов.

диам. каната, мм	Поштучно
М3	1 шт. · SMP-46584-1
М4	1 шт. · SMP-46585-1
М5	1 шт. · SMP-46586-1
М6	1 шт. · SM-46587-1
М8	1 шт. · SMP-46589-1
М10	1 шт. · SMP-46591-1
М12	1 шт. · SMP-46593-1
М14	1 шт. · SMP-46595-1
М16	1 шт. · SMP-46597-1
М20	1 шт. · SMP-46601-1
М22	1 шт. · SMP-46603-1
М24	1 шт. · SMP-46605-1

Зажим для стальных канатов, одинарный

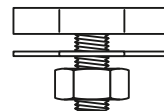
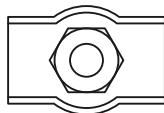

Используется для соединения или крепления тросов, канатов.

диам. каната, мм	Поштучно
2 мм	1 шт. · SM-88670-1
3 мм	1 шт. · SM-88671-1
4 мм	1 шт. · SMP-88672-1
5 мм	1 шт. · SM-88673-1
6 мм	1 шт. · SMP-88674-1
8 мм	1 шт. · SM-88676-1
10 мм	1 шт. · SMP-88678-1

Зажим для стальных канатов, двойной

Используется для соединения или крепления тросов, канатов.

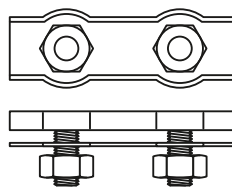

диам. каната, мм	Поштучно
2 мм	1 шт. · SMP-42869-1
3 мм	1 шт. · SM-42870-1
4 мм	1 шт. · SMP-42871-1
5 мм	1 шт. · SMP-42872-1
6 мм	1 шт. · SMP-42873-1
8 мм	1 шт. · SM-42875-1
10 мм	1 шт. · SM-42877-1

Зажим для троса алюминиевый



Применяется для соединения тросов и канатов, достаточно простой и быстрый способ крепления. В основном используют для образования петли на тросе, часто вместе с зажимом троса используют коуш.

диам. троса, мм	Поштучно
M3	1 шт. · SMP-77825-1
M4	1 шт. · SMP-77826-1
M5	1 шт. · SMP-77827-1
M6	1 шт. · SMP-77828-1
M8	1 шт. · SMP-77830-1
M10	1 шт. · SMP-77832-1

Карабин винтовой

Применяется для быстрого и надежного крепления тросов и цепей между собой или к чему-либо.

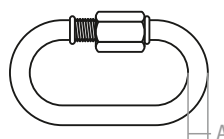

A, мм	Поштучно
M3	1 шт. · SM-54921-1
M4	1 шт. · SMP-54922-1
M5	1 шт. · SMP-54923-1
M6	1 шт. · SMP-54924-1
M7	1 шт. · SM-54925-1
M8	1 шт. · SMP-54926-1
M12	1 шт. · SMP-54930-1
M14	1 шт. · SM-54932-1

Карабин пожарный

Применяется для быстрого и надежного крепления тросов и цепей между собой или к чему-либо.

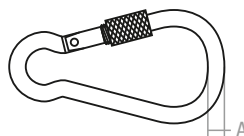

A, мм	с фиксатором (DIN 5299D):	без фиксатора (DIN 5299C):
M4	1 шт. · SMP-53192-1	1 шт. · SM-11264-1
M5	1 шт. · SMP-53193-1	1 шт. · SM-11265-1
M6	1 шт. · SMP-53194-1	1 шт. · SM-11266-1
M7	1 шт. · SM-53195-1	1 шт. · SM-11267-1
M8	1 шт. · SMP-53196-1	1 шт. · SMP-11268-1
M9	1 шт. · SM-53197-1	1 шт. · SMP-11269-1
M10	1 шт. · SMP-53198-1	1 шт. · SM-11270-1
M12	1 шт. · SMP-53200-1	1 шт. · SMP-11272-1
M14	1 шт. · SMP-53202-1	1 шт. · SMP-11274-1

Коуш DIN 6899



Используется для создания подвесок, растяжек, такелажных устройств, а также устройств грузоподъемного назначения.

A, мм	Поштучно
D3	1 шт. · SMP-76792-1
D4	1 шт. · SMP-76793-1
D5	1 шт. · SMP-76794-1
D6	1 шт. · SMP-76795-1
D8	1 шт. · SMP-76797-1
D10	1 шт. · SMP-76799-1
D12	1 шт. · SMP-76801-1
D16	1 шт. · SMP-76805-1
D20	1 шт. · SMP-76809-1

Крючок S-образный



Применяется в подвесных конструкциях, а также для соединения и ремонта цепей.

A, мм	Поштучно
3	1 шт. · SM-33681-1
4	1 шт. · SM-33682-1
5	1 шт. · SM-33683-1
6	1 шт. · SM-33684-1
8	1 шт. · SM-33686-1

Рым-болт DIN 580

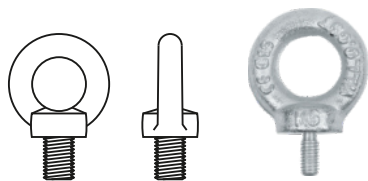

Используется для создания такелажных приспособлений и устройств, грузового и негрузового назначения.

резьба	Поштучно
M6	1 шт. · SMP-45771-1
M8	1 шт. · SMP-45773-1
M10	1 шт. · SMP-45775-1
M12	1 шт. · SMP-45777-1
M14	1 шт. · SMP-45779-1
M16	1 шт. · SMP-45781-1
M20	1 шт. · SMP-45785-1
M24	1 шт. · SMP-45789-1
M30	1 шт. · SMP-45795-1
M36	1 шт. · SMP-45801-1

Рым-гайка DIN 582

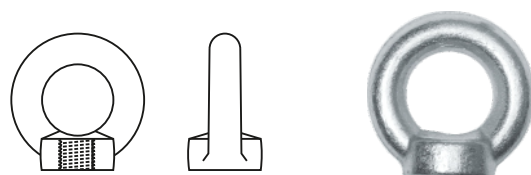

Используется для создания такелажных приспособлений и устройств, грузового и негрузового назначения.

резьба	Поштучно
M6	1 шт. · SMP-56024-1
M8	1 шт. · SMP-56026-1
M10	1 шт. · SMP-56028-1
M12	1 шт. · SMP-56030-1
M14	1 шт. · SMP-56032-1
M16	1 шт. · SMP-56034-1
M20	1 шт. · SMP-56038-1
M24	1 шт. · SMP-56042-1
M30	1 шт. · SMP-56048-1
M36	1 шт. · SMP-56054-1

Скоба такелажная

Применяется для прочного и крепкого соединения тросов и канатов, а также для крепления их к различным конструкциям и опорам.

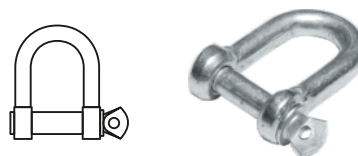

резьба	Поштучно
M5	1 шт. · SMP-30005-1
M6	1 шт. · SMP-30006-1
M8	1 шт. · SMP-30008-1
M10	1 шт. · SMP-30010-1
M12	1 шт. · SMP-30012-1
M20	1 шт. · SMP-30020-1
M32	1 шт. · SMP-30032-1

Соединитель цепей



Позволяет быстро соединить цепи. После соединения соединитель рекомендуется заварить электросваркой.

A, мм	Поштучно
D3	1 шт. · SMP-28846-1
D4	1 шт. · SMP-28847-1
D5	1 шт. · SMP-28848-1
D6	1 шт. · SMP-28849-1
D8	1 шт. · SMP-28851-1
D10	1 шт. · SMP-28853-1
D12	1 шт. · SMP-28855-1

Талреп кольцо-кольцо DIN 1480

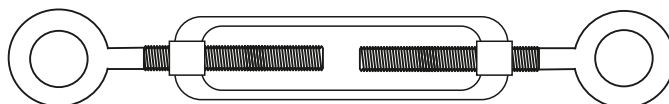

Используется в строительстве, монтажных работах для организации растяжек и подвесов, негрузового назначения (не для подъема).

резьба:	Поштучно
RR 5	1 шт. · SMP-09472-1
RR 6	1 шт. · SMP-09473-1
RR 8	1 шт. · SMP-09475-1
RR 10	1 шт. · SMP-09477-1
RR 12	1 шт. · SMP-09479-1
RR 14	1 шт. · SMP-09481-1
RR 16	1 шт. · SMP-09483-1
RR 20	1 шт. · SMP-09487-1
RR 24	1 шт. · SMP-09491-1

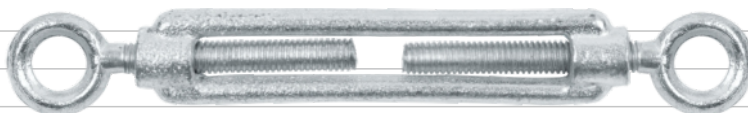

Талреп крюк-кольцо DIN 1480

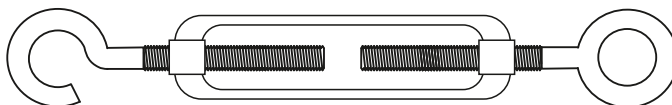

Используется в строительстве, монтажных работах для организации растяжек и подвесов, негрузового назначения (не для подъема).

резьба:	Поштучно
HR 5	1 шт. · SMP-77782-1
HR 6	1 шт. · SMP-77783-1
HR 8	1 шт. · SMP-77785-1
HR 10	1 шт. · SMP-77787-1
HR 12	1 шт. · SMP-77789-1
HR 14	1 шт. · SMP-77791-1
HR 16	1 шт. · SMP-77793-1
HR 20	1 шт. · SMP-77797-1
HR 24	1 шт. · SMP-77801-1
HR 30	1 шт. · SMP-77807-1
HR 32	1 шт. · SMP-77809-1

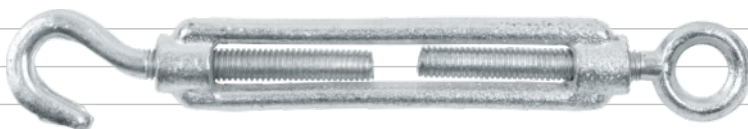

Талреп крюк-крюк DIN 1480

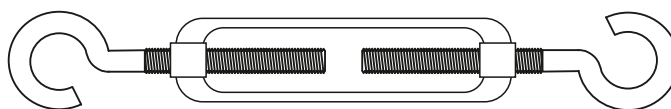

Используется в строительстве, монтажных работах для организации растяжек и подвесов, негрузового назначения (не для подъема).

резьба:	Поштучно
НН 5	1 шт. · SMP-03826-1
НН 6	1 шт. · SMP-03827-1
НН 8	1 шт. · SMP-03829-1
НН 10	1 шт. · SMP-03831-1
НН 12	1 шт. · SMP-03833-1
НН 14	1 шт. · SMP-03835-1
НН 16	1 шт. · SMP-03837-1
НН 20	1 шт. · SMP-03841-1
НН 24	1 шт. · SMP-03845-1

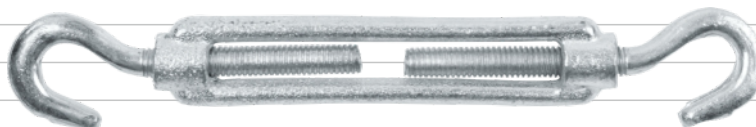

Трос стальной в ПВХ DIN 3055

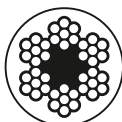

Используется для создания подвесок, растяжек, такелажных устройств негрузового назначения.

диаметр, мм:	Бухты
M2(1)	200 м · SMP-53692-200
M3(2)	200 м · SMP-53703-200
M4(3)	200 м · SMP-53714-200
M5(4)	200 м · SMP-53725-200
M6(5)	150 м · SMP-53736-150
M8(6)	100 м · SMP-53748-100
M10(8)	100 м · SMP-54490-100
M12(10)	100 м · SMP-54692-100

Трос стальной круглопрядный DIN 3055



Используется для создания подвесок, растяжек, такелажных устройств негрузового назначения.

диаметр, мм:	Бухты
M1,5	200 м · SMP-53685-200
M2	200 м · SMP-53672-200
M2,5	200 м · SMP-53695-200
M3	200 м · SMP-53673-200
M4	200 м · SMP-53674-200
M5	100 м · SMP-53675-100
M6	100 м · SMP-53676-100
M8	100 м · SMP-53678-100
M10	100 м · SMP-53680-100

Цепь длиннозвенная DIN 763



Используется для создания растяжек и подвесок, а также различных такелажных приспособлений негрузового назначения.

A, мм	B, мм	C, мм	Бухты
2	8	24	80 м · SMP-42314-80
3	12	29	60 м · SMP-42315-60
4	16	36	50 м · SMP-42316-50
5	20	40	40 м · SMP-42317-40
6	24	48	20 м · SMP-42318-20
8	32	60	20 м · SMP-42320-20 10 м · SMP-42320-10
10	40	75	10 м · SMP-42322-10



Цепь короткозвенная DIN 766



Используется для создания растяжек и подвесок, а также различных такелажных приспособлений негрузового назначения.

A, мм	B, мм	C, мм	Бухты
1,5	5	13	100 м · SMP-63695-100
2	7,5	16	80 м · SMP-63682-80
3	11	22	60 м · SMP-63683-60
4	13,7	24	50 м · SMP-63684-50
5	17	28,5	40 м · SMP-63685-40
6	20,2	30,5	20 м · SMP-63686-20
8	27,2	40	10 м · SMP-63688-10
10	34	48	10 м · SMP-63690-10
12	40,8	60	10 м · SMP-63692-10



СПЕЦИАЛЬНЫЙ КРЕПЕЖ

Винт-стяжка мебельный

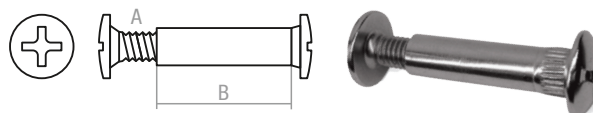

Применяется при производстве мебели. Состоит из винта и гайки с метрической резьбой и полусферическими головками, шлиц КОМБИ.

AxB, мм	Зип-лок
M4x16	10 шт. · SMZ1-104015-10
M4x29	10 шт. · SMZ1-104028-10

Заглушка для анкера рамного



Применяется для маскировки шляпки анкера и защищает его от внешних воздействий.

цвет	Зип-лок
белая	50 шт. · SMZ1-99877-50
бук	50 шт. · SMZ1-34529-50
дуб	50 шт. · SMZ1-10259-50
коричневая	50 шт. · SMZ1-75211-50
светло-бежевая	50 шт. · SMZ1-85210-50
светло-серая	50 шт. · SMZ1-36526-50
черная	50 шт. · SMZ1-01259-50

Заглушка для конфирмата

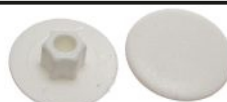

Позволяет закрывать шляпки конфирмата на мебельных деталях для придания законченного вида мебели при её изготовлении.

цвет	Зип-лок
белая	50 шт. · SMZ1-94527-50
бук	50 шт. · SMZ1-99013-50
светло-бежевая	50 шт. · SMZ1-02458-50
сосна	50 шт. · SMZ1-67854-50
темно-коричневая	50 шт. · SMZ1-43588-50
черная	50 шт. · SMZ1-49889-50

Заглушка для самореза PH2



Применяется для маскировки головок крепежа, который применяется для соединения деталей корпусной мебели.

цвет	Зип-лок
белая	50 шт. · SMZ1-97522-50
бук	50 шт. · SMZ1-54392-50
дуб	50 шт. · SMZ1-88753-50
коричневая	50 шт. · SMZ1-63013-50
светло-бежевая	50 шт. · SMZ1-10346-50
светло-серая	50 шт. · SMZ1-36786-50
темно-коричневая	50 шт. · SMZ1-85589-50
черная	50 шт. · SMZ1-34688-50

Заглушка для труб квадратная

Используется для закрытия торцов столбов, краев забора от попадания влаги и защиты внутренней части профильных труб от ржавчины.

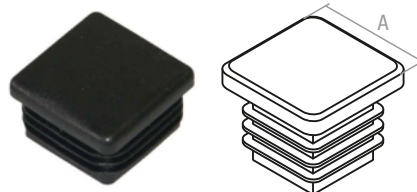

АхА, мм	Поштучно
20x20 мм	1 шт. · SMP-87865-1
25x25 мм	1 шт. · SMP-23689-1
30x30 мм	1 шт. · SMP-97875-1
40x40 мм	1 шт. · SMP-17885-1
50x50 мм	1 шт. · SMP-27895-1
60x60 мм	1 шт. · SMP-37905-1

Заглушка для труб круглая

Используется для закрытия торцов столбов, краев забора от попадания влаги и защиты внутренней части профильных труб от ржавчины.



A	Поштучно
40 мм	1 шт. · SMP-71329-1
45 мм	1 шт. · SMP-71334-1
50 мм	1 шт. · SMP-71339-1
57 мм	1 шт. · SMP-71346-1

Заглушка для труб прямоугольная

Используется для закрытия торцов столбов, краев забора от попадания влаги и защиты внутренней части профильных труб от ржавчины.

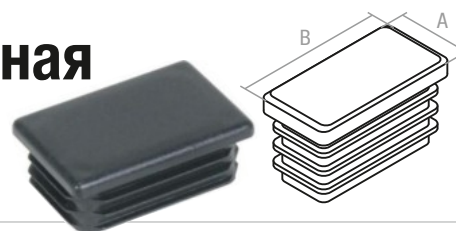

AxB	Поштучно
20x40 мм	1 шт. · SMP-18704-1
25x50 мм	1 шт. · SMP-23714-1
30x60 мм	1 шт. · SMP-28724-1
40x60 мм	1 шт. · SMP-38724-1
40x80 мм	1 шт. · SMP-38744-1
60x80 мм	1 шт. · SMP-58744-1

Заглушка под отверстие

Применяется в мебельном производстве для маскировки видимых отверстий и защиты от попадания абразивных частиц и влаги внутрь изделия.



цвет	10 мм	12 мм	14 мм	16 мм
белая	30 шт. · SMZ1-02565-30	30 шт. · SMZ1-02567-30	30 шт. · SMZ1-02569-30	30 шт. · SMZ1-02571-30
бук	30 шт. · SMZ1-30297-30	30 шт. · SMZ1-30299-30	30 шт. · SMZ1-30301-30	30 шт. · SMZ1-30303-30
светло-бежевая	30 шт. · SMZ1-27897-30	30 шт. · SMZ1-27899-30	30 шт. · SMZ1-27901-30	30 шт. · SMZ1-27903-30
светло-серая	30 шт. · SMZ1-95274-30	30 шт. · SMZ1-95276-30	30 шт. · SMZ1-95278-30	30 шт. · SMZ1-95280-30
темно-коричневая	30 шт. · SMZ1-43831-30	30 шт. · SMZ1-43833-30	30 шт. · SMZ1-43835-30	30 шт. · SMZ1-43837-30
черная	30 шт. · SMZ1-62532-30	30 шт. · SMZ1-62534-30	30 шт. · SMZ1-62536-30	30 шт. · SMZ1-62538-30

Кляймер оцинкованный

Применяется для скрытого монтажа вагонки и других отделочных материалов, имеющих пазо-ребневое соединение.

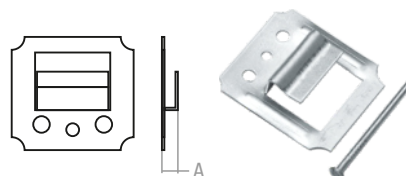

A	Картонная коробка
1 мм	200 шт. · SMC1-62655-200
2 мм	200 шт. · SMC1-62656-200
3 мм	200 шт. · SMC1-62657-200
3,5 мм	200 шт. · SMC1-62687-200
4 мм	160 шт. · SMC1-62658-160
5 мм	160 шт. · SMC1-62659-160
6 мм	160 шт. · SMC1-62660-160
7 мм	160 шт. · SMC3-62661-160
8 мм	160 шт. · SMC3-62662-160

Конфирмат, внутренний шестигранник

Применяется для соединения листов ДСП, деревянных элементов и конструкций в мебельном производстве.

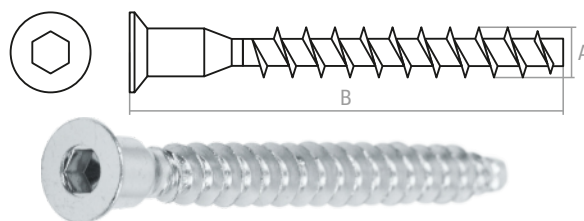

АхВ, мм	Картонный короб	Картонная коробка	Пластиковый контейнер	Зип-лок
5x50	4000 шт. · SM-07506-4000	250 шт. · SMC3-07506-250	60 шт. · SMP1-07506-60	10 шт. · SMZ1-07506-10
6,3x50		250 шт. · SMC3-65506-250	30 шт. · SMP1-65506-30	10 шт. · SMZ1-65506-10
7x50		250 шт. · SMC3-09506-250	30 шт. · SMP1-87324-30	10 шт. · SMZ1-09506-10
7x70	1500 шт. · SM-09526-1500	200 шт. · SMC3-09526-200	30 шт. · SMP1-09526-30	10 шт. · SMZ1-09526-10

Крючок Г-образный

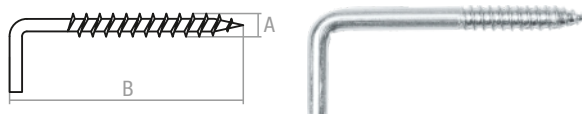

Применяется для монтажа рамок, картин, светильников и т. д. Монтаж в деревянное основание производится без предварительно просверленного отверстия. При монтаже в основание из твердых пород используется в предварительно просверленное отверстие в сочетании с дюбелями.

АхВ, мм	Картонная коробка	Пластиковый контейнер	Зип-лок
3,0x30	500 шт. · SMC1-11026-500	100 шт. · SMP1-11026-100	20 шт. · SMZ1-11026-20
4,0x40	200 шт. · SMC1-21036-200	50 шт. · SMP1-75036-50	10 шт. · SMZ1-21036-10
4,0x50	150 шт. · SMC1-21046-150	50 шт. · SMP1-21046-50	10 шт. · SMZ1-21046-10
5,0x40	200 шт. · SMC1-31036-200	50 шт. · SMP1-31036-50	10 шт. · SMZ1-31036-10
5,0x50	200 шт. · SMC2-31046-200	50 шт. · SMP1-31046-50	10 шт. · SMZ1-31046-10
5,0x80	200 шт. · SMC2-31076-200	50 шт. · SMP2-31076-50	4 шт. · SMZ1-31076-4
6,0x80	50 шт. · SMC1-41076-50	20 шт. · SMP2-41076-20	4 шт. · SMZ1-41076-4
6,0x100	100 шт. · SMC3-41096-100	20 шт. · SMP2-41096-20	2 шт. · SMZ2-41096-2
8,0x100	50 шт. · SMC2-61096-50	10 шт. · SMP2-61096-10	2 шт. · SMZ2-61096-2

Крючок О-образный



Применяется для монтажа рамок, картин, светильников и т. д. Монтаж в деревянное основание производится без предварительно просверленного отверстия. При монтаже в основание из твердых пород используется в предварительно просверленное отверстие в сочетании с дюбелями.

АхВ, мм	Картонная коробка	Пластиковый контейнер	Зип-лок
3,0x30	500 шт. · SMC2-36885-500	100 шт. · SMP1-36885-100	20 шт. · SMZ1-36885-20
4,0x40	150 шт. · SMC2-46895-150	50 шт. · SMP1-46895-50	10 шт. · SMZ1-46895-10
4,0x50	250 шт. · SMC3-46905-250	50 шт. · SMP1-46905-50	10 шт. · SMZ1-46905-10
5,0x40	250 шт. · SMC3-56895-250	50 шт. · SMP2-56895-50	10 шт. · SMZ1-56895-10
5,0x50	200 шт. · SMC3-56905-200	50 шт. · SMP2-56905-50	10 шт. · SMZ1-56905-10
5,0x80	100 шт. · SMC3-56935-100	20 шт. · SMP3-56935-20	4 шт. · SMZ2-56935-4
6,0x60	100 шт. · SMC3-66915-100	20 шт. · SMP2-66915-20	4 шт. · SMZ2-66915-4
6,0x80	100 шт. · SMC3-66935-100	20 шт. · SMP3-66935-20	4 шт. · SMZ2-66935-4
6,0x100	50 шт. · SMC2-66955-50	20 шт. · SMP3-66955-20	2 шт. · SMZ3-66955-2
8,0x80	50 шт. · SMC3-86935-50	10 шт. · SMP3-86935-10	
8,0x100	50 шт. · SMC3-86955-50	10 шт. · SMP3-86955-10	2 шт. · SMZ3-86955-2

Крючок С-образный



Применяется для монтажа рамок, картин, светильников и т. д. Монтаж в деревянное основание производится без предварительно просверленного отверстия. При монтаже в основание из твердых пород используется в предварительно просверленное отверстие в сочетании с дюбелями.

АхВ, мм	Картонная коробка	Пластиковый контейнер	Зип-лок
3,0х30	500 шт. · SMC2-25458-500	100 шт. · SMP1-25458-100	20 шт. · SMZ1-25458-20
4,0х40	500 шт. · SMC3-35468-500	50 шт. · SMP1-35468-50	10 шт. · SMZ1-35468-10
4,0х50	250 шт. · SMC3-35478-250	50 шт. · SMP2-35478-50	10 шт. · SMZ1-35478-10
5,0х40	250 шт. · SMC3-45468-250	50 шт. · SMP2-45468-50	10 шт. · SMZ1-45468-10
5,0х80	100 шт. · SMC3-45508-100	20 шт. · SMP3-45508-20	4 шт. · SMZ2-45508-4
6,0х80	100 шт. · SMC3-55508-100	20 шт. · SMP3-55508-20	4 шт. · SMZ2-55508-4
6,0х100	100 шт. · SMC3-55528-100	20 шт. · SMP3-55528-20	2 шт. · SMZ3-55528-2
8,0х100	50 шт. · SMC3-75528-50	10 шт. · SMP3-75528-10	2 шт. · SMZ3-75528-2

Набор для крепления раковин SMZ4-55954-1



В наборе: шуруп-шпилька 8х100 — 2 шт., гайка М8 — 2 шт., дюбель 12х60 — 2 шт., крышка — 2 шт., втулка — 2 шт.

Набор для крепления унитаза SMZ2-82747-1



В наборе: шуруп шестигранный 6х70 — 2 шт., дюбель 10х50 — 2 шт., колпачок декоративный — 2 шт., втулка — 2 шт.

Площадка для хомута-стяжки



Предназначена для крепления хомутов-стяжек к гладким поверхностям внутри зданий и сооружений.

АхА, мм	Пластиковый контейнер
19х19 белая	100 шт. · SMP2-37777-100
19х19 черная	100 шт. · SMP2-81103-100
27х27 белая	50 шт. · SMP2-45785-50
27х27 черная	50 шт. · SMP2-89111-50

Площадка для хомута-стяжки самоклеящаяся

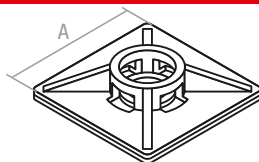

Предназначена для крепления хомутов-стяжек к гладким поверхностям внутри зданий и сооружений.

АхА, мм	Пластиковый контейнер
19х19 белая	100 шт. · SMP2-47751-100
19х19 черная	100 шт. · SMP2-77220-100
27х27 белая	50 шт. · SMP2-55759-50
27х27 черная	50 шт. · SMP2-85228-50

Площадка для хомута-стяжки усиленная

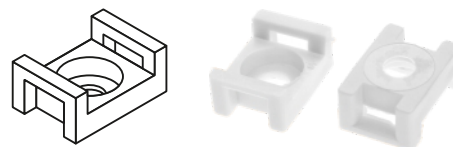

Предназначена для крепления хомутов-стяжек к гладким поверхностям внутри зданий и сооружений. Используется только в комплекте с саморезом и рассчитана на хомуты-стяжки шириной до 8 мм.

размер, мм	Пластиковый контейнер
16х23 белая	50 шт. · SMP2-51310-50

Серьга для кабеля

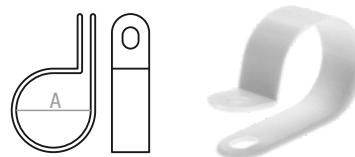

Предназначена для крепления отдельных кабелей (проводов), пучков кабелей (проводов), гофрированных и металлопластиковых кабелей.

А	Картонная коробка
5 мм белая	100 шт. · SMC1-65304-100
6 мм белая	100 шт. · SMC1-65305-100
9 мм белая	100 шт. · SMC1-65308-100
12 мм белая	50 шт. · SMC1-65311-50
16 мм белая	50 шт. · SMC1-65315-50
20 мм белая	50 шт. · SMC2-65319-50

Скоба для крепления круглого кабеля

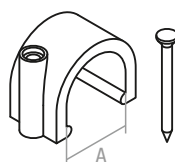

Предназначена для быстрого и надежного крепления круглого кабеля.

А	Зип-лок
4 мм белая, с гвоздем	50 шт. · SMZ2-35832-50
6 мм белая, с гвоздем	50 шт. · SMZ2-35834-50
8 мм белая, с гвоздем	50 шт. · SMZ2-35836-50
10 мм белая, с гвоздем	50 шт. · SMZ2-35838-50
12 мм белая, с гвоздем	50 шт. · SMZ2-35840-50

Скоба для крепления прямоугольного кабеля

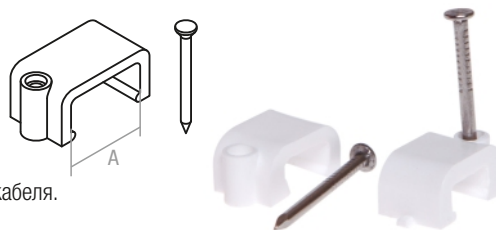

Предназначена для быстрого и надежного крепления прямоугольного кабеля.

A	Зип-лок
4 мм белая, с гвоздем	50 шт. · SMZ2-85220-50
6 мм белая, с гвоздем	50 шт. · SMZ2-85222-50
8 мм белая, с гвоздем	50 шт. · SMZ2-85224-50
10 мм белая, с гвоздем	50 шт. · SMZ2-85226-50
12 мм белая, с гвоздем	50 шт. · SMZ2-85228-50

Скоба строительная

Применяется для соединения деревянных материалов при строительстве домов из бруса.

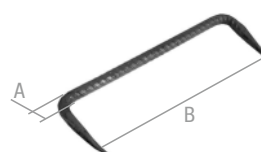

AxB	Поштучно
6x200 мм	1 шт. · SMP-60836-1
6x250 мм	1 шт. · SMP-60886-1
8x200 мм	1 шт. · SMP-62836-1
8x250 мм	1 шт. · SMP-62886-1
8x300 мм	1 шт. · SMP-62936-1
8x350 мм	1 шт. · SMP-62986-1
10x200 мм	1 шт. · SMP-64836-1
10x250 мм	1 шт. · SMP-64886-1
10x300 мм	1 шт. · SMP-64936-1
10x350 мм	1 шт. · SMP-64986-1

Уголок мебельный пластиковый

цвет	Поштучно
бежевый	1 шт. · SMP-41146-1
белый	1 шт. · SMP-55541-1
вишня	1 шт. · SMP-76521-1
груша	1 шт. · SMP-60166-1
коричневый	1 шт. · SMP-14231-1
кремовый	1 шт. · SMP-04034-1
светло-бежевый	1 шт. · SMP-03288-1
серый	1 шт. · SMP-73873-1
черный	1 шт. · SMP-88775-1



Фиксатор арматуры «Звездочка»

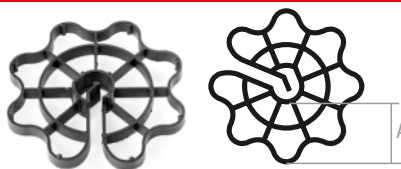

Предназначен для создания защитного слоя между арматурой и поверхностью бетона в вертикальной и горизонтальной плоскостях. Часто используется при возведении вертикальных конструкций из монолитного бетона.

тип	защитный слой (A), мм	диам. арматуры, мм	Поштучно
звездочка-20	20	5–16	1 шт. · SMP-26370-1
звездочка-25	25	5–16	1 шт. · SMP-26375-1
звездочка-30	30	5–16	1 шт. · SMP-26380-1
звездочка-35	35	5–16	1 шт. · SMP-26351-1
звездочка-40	40	6–18	1 шт. · SMP-26390-1
звездочка-50	50	10–22	1 шт. · SMP-26400-1

Фиксатор арматуры «Опора для сыпучих грунтов»



Используется совместно с фиксаторами «Потолочная опора» и «Стульчик» при укладке арматуры на гидроизоляцию, песчаные и другие сыпучие грунты без бетонной подготовки. Предотвращает повреждения гидроизоляции ножками опор и погружение опор в сыпучее основание.

Поштучно

1 шт. · SMP-38203-1

Фиксатор арматуры «Потолочная опора»

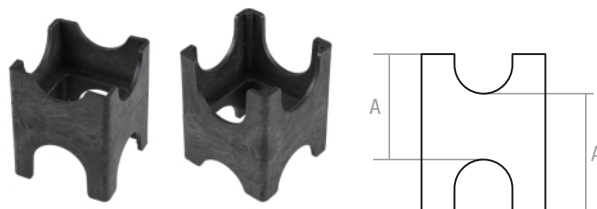

Применяется при армировании горизонтальных бетонных конструкций. Толщина защитного слоя определяется положением опоры относительно прута арматуры.

размер (толщ. стенок)	защитный слой (A), мм	диам. арматуры, мм	Поштучно
1,6 мм	35–50	4–28	1 шт. · SMP-82083-1
2,1 мм	35–50	4–28	1 шт. · SMP-82088-1
2,4 мм	60–80	4–28	1 шт. · SMP-82091-1

Фиксатор арматуры «Стойка»

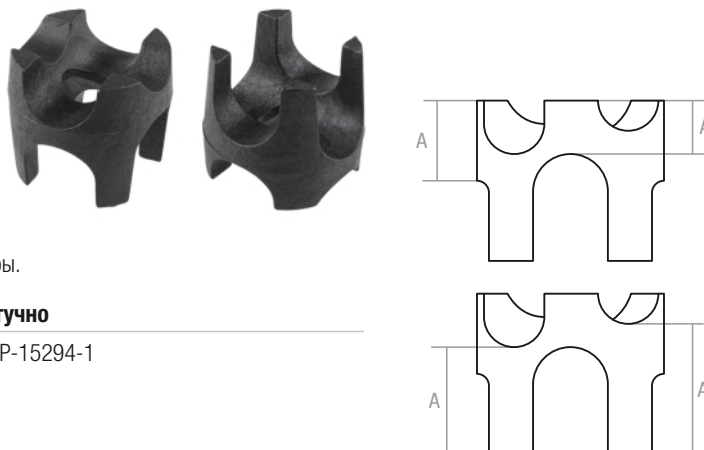

Применяется при армировании горизонтальных бетонных конструкций. Обеспечивает создание защитного слоя в 10, 15, 20 или 25 мм в зависимости от взаимного расположения фиксатора и прута арматуры.

защитный слой (A), мм	диам. арматуры, мм	Поштучно
10-25	до 16	1 шт. · SMP-15294-1

Фиксатор арматуры «Стульчик»

Предназначен для формирования защитного слоя арматуры при устройстве бетонных заливных полов на твердом основании и при производстве ЖБИ для повышения надежности и огнестойкости монолитных конструкций.



тип	защитный слой, мм	диам. арматуры, мм	Поштучно
стульчик-15	15	4–14	1 шт. · SMP-82060-1
стульчик-20	20	4–14	1 шт. · SMP-82065-1
стульчик-25	25	4–14	1 шт. · SMP-82070-1
стульчик-30	30	4–14	1 шт. · SMP-82046-1
стульчик-35	35	4–14	1 шт. · SMP-82051-1

Фиксатор задней стенки



Используется для фиксации задней стенки ДВП в шкафах, конструкцией которых предусмотрен паз для ДВП.

Поштучно

белый, с саморезом	1 шт. · SMP-26375-1
--------------------	---------------------

Шайба для кровельного самореза с EPDM-прокладкой



Применяется для установки под кровельный саморез при креплении к металлическим конструкциям для лучшего прилегания самореза и компенсации деформации кровельных листов, испытывающих перепады температур.

АхВ, мм	Картонная коробка
6,3х16	300 шт. · SMC1-35054-300
6,3х25	150 шт. · SMC1-35063-150

Шайба для поликарбоната с EPDM-прокладкой



Используется для крепления листов поликарбоната к конструкции избегая его повреждения. Благодаря прокладке увеличивается площадь соприкосновения листа, что позволяет избежать продавливание листа при креплении самореза.

АхВ, мм	Картонная коробка
22х10,5	50 шт. · SMC1-54275-50
25х13	50 шт. · SMC1-54300-50

Шплинт

Применяется в качестве фиксирующего элемента слабо нагруженных сопряжённых деталей и для предотвращения самоотвинчивания гаек.

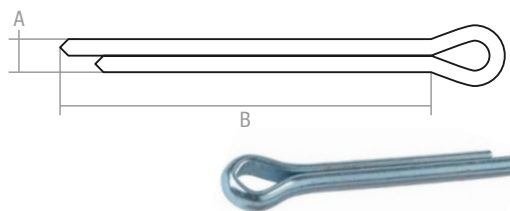

АхВ	Картонная коробка
4x36 мм	500 шт. · SMC3-42156-500
4x40 мм	500 шт. · SMC3-42160-500

Шкант мебельный деревянный

Используется в производстве мебели для позиционирования и соединения друг с другом деталей из ДСП, МДФ, фанеры, массивной древесины и других материалов.



АхВ	Зип-лок
8x30 мм	50 шт. · SMZ2-108029-50
8x40 мм	50 шт. · SMZ4-108039-50
10x50 мм	20 шт. · SMZ3-10049-20

ПЕРФОРИРОВАННЫЙ КРЕПЕЖ

Держатель балки

Используется для параллельного крепления балок и для крепления крест-накрест при строительстве деревянных конструкций и домов. Толщина металла 2 мм. Диаметр отверстий 5 мм.

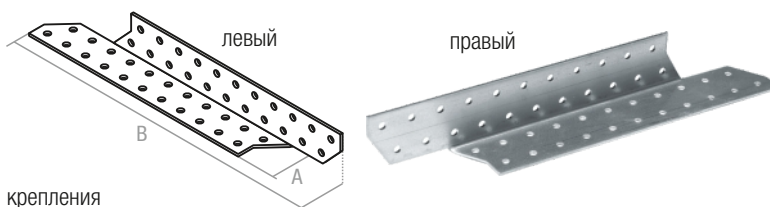

АхВ	Поштучно
40x170 мм DB L	1 шт. · SMP-17273-1
40x190 мм DB L	1 шт. · SMP-17293-1
40x210 мм DB L	1 шт. · SMP-17313-1
40x250 мм DB L	1 шт. · SMP-17353-1
40x290 мм DB L	1 шт. · SMP-17393-1
40x350 мм DB L	1 шт. · SMP-17453-1
40x170 мм DB R	1 шт. · SMP-62380-1
40x190 мм DB R	1 шт. · SMP-62400-1
40x250 мм DB R	1 шт. · SMP-62460-1
40x290 мм DB R	1 шт. · SMP-62500-1
40x350 мм DB R	1 шт. · SMP-62560-1

Крепеж Т-образный

Предназначен для надежного соединения деревянных вспомогательных и ненагруженных конструкций в стропильно-подстропильной системе. Толщина металла 2 мм.

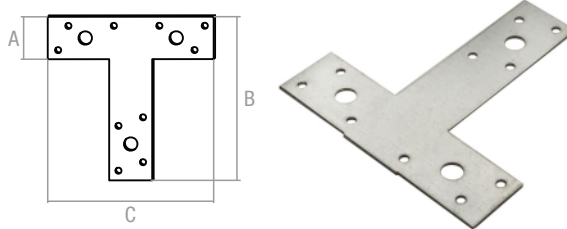

АхВхС

Поштучно

35x135x135 мм

1 шт. · SMP-55337-1

Кронштейн забора внутренний

Применяется для быстрого, удобного и долговечного крепления горизонтально расположенных лаг забора к вертикально установленным столбам. Толщина металла 2 мм, отверстия 6 мм.

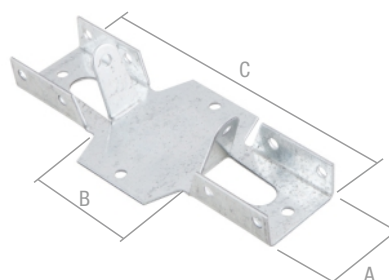

АхВхС

Поштучно

40x60x174 мм

1 шт. · SMP-18282-1

Кронштейн забора наружный

Применяется для быстрого, удобного и долговечного крепления горизонтально расположенных лаг забора к вертикально установленным столбам. Толщина металла 2 мм, отверстия 6 мм.

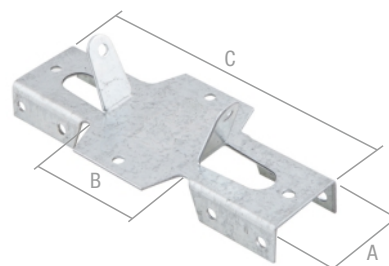

АхВхС

Поштучно

40x60x174 мм

1 шт. · SMP-31362-1

Кронштейн П-образный

Применяется для монтажа систем вентиляции, наружных блоков кондиционеров, систем энергоснабжения и других инженерных систем.

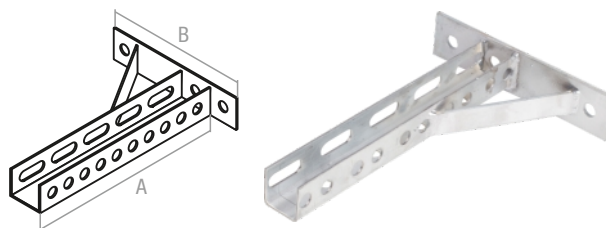

АхВ

Поштучно

200x180 мм

1 шт. · SMP-42292-1

250x180 мм

1 шт. · SMP-47292-1

300x180 мм

1 шт. · SMP-52292-1

400x180 мм

1 шт. · SMP-62292-1

500x180 мм

1 шт. · SMP-72292-1

600x180 мм

1 шт. · SMP-82292-1

Лента монтажная перфорированная

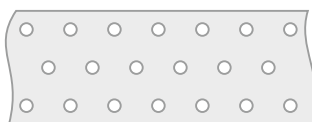

Применяется для монтажа конструкций различного типа.

Отверстия дают возможность закреплять ленту в виде хомута (петли) практически в любом необходимом месте с помощью болта (винта) и гайки. Толщина металла 2 мм. Диаметр отверстий 5 мм.

ширина	Рулон
40 мм LM	10 м · SMP-54249-10
50 мм LM	10 м · SMP-54259-10
60 мм LM	10 м · SMP-54269-10
80 мм LM	10 м · SMP-54289-10
100 мм LM	10 м · SMP-54309-10
120 мм LM	10 м · SMP-54329-10
140 мм LM	10 м · SMP-54349-10
160 мм LM	5 м · SMP-54369-5
180 мм LM	5 м · SMP-54389-5
200 мм LM	5 м · SMP-54409-5

Лента перфорированная волна

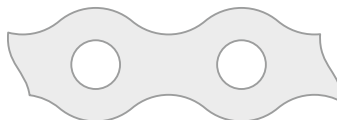

Предназначена для стягивания, поддержки, фиксации различных монтируемых элементов и конструкций. Диаметр отверстий 5 и 7 мм.

толщина x ширина	Рулон
0,55x12 мм	25 м · SMP-06866-25
0,55x17 мм	25 м · SMP-06871-25
0,7x12 мм	25 м · SMP-08366-25
0,7x17 мм	25 м · SMP-08371-25
0,7x25 мм	25 м · SMP-08379-25

Лента перфорированная для теплых полов



Применяется для равномерной раскладки кабеля по подогреваемой поверхности, будь то пол в ванной комнате, подогреваемая автостоянка или холодильная камера.

Рулон
10 м · SMP-06866-10

Лента перфорированная прямая



Предназначена для стягивания, поддержки, фиксации различных монтируемых элементов и конструкций. Диаметр отверстий 6 и 8 мм (большое) и 2,5 мм (маленькие).

толщина x ширина	Рулон
0,55x12 мм	25 м · SMP-40064-25
0,55x17 мм	25 м · SMP-40069-25
0,55x20 мм	25 м · SMP-40072-25
0,55x25 мм	25 м · SMP-40077-25
0,7x12 мм	25 м · SMP-51564-25
0,7x17 мм	25 м · SMP-51569-25
0,7x20 мм	25 м · SMP-51572-25
0,7x25 мм	25 м · SMP-51577-25
1,0x20 мм	25 м · SMP-54572-25

Лента перфорированная тарная

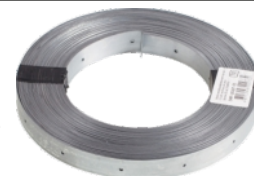
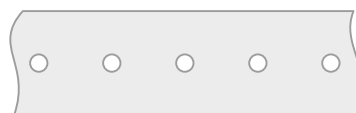

Предназначена для стягивания, поддержки, фиксации различных монтируемых элементов и конструкций. Диаметр отверстий 5 мм.

толщина x ширина	Рулон
0,55x20 мм	25 м · SMP-16667-25
0,7x20 мм	25 м · SMP-18167-25

Опора балки

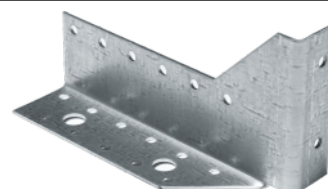
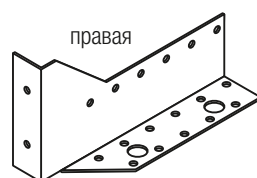
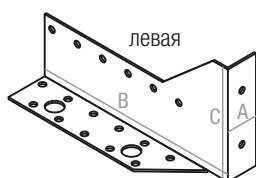

Используется для одностороннего крепления балки. Может использоваться как опора бруса при закреплении с двух сторон. Диаметр больших отверстий 12 мм, маленьких — 5 мм.

АхВхС	Поштучно
25x140x76 мм OB L	1 шт. · SMP-46183-1
25x145x76 мм OB R	1 шт. · SMP-91342-1

Опора балки универсальная

Предназначена для крепления деревянных балок к вертикальной стене. Угол регулируется по наклону стропил. Толщина металла 1 мм. Диаметр отверстий 5 мм.

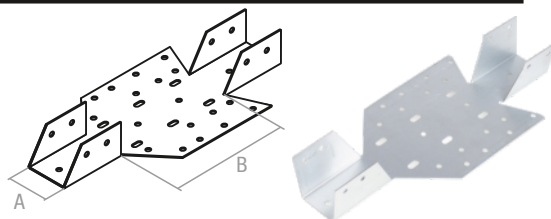

АхВ	Поштучно
40x140 мм	1 шт. · SMP-16595-1
40x150 мм	1 шт. · SMP-26595-1

Опора бруса закрытая

Опора бруса служит для крепления бруса или стропил к деревянным, бетонным, кирпичным основаниям. Способна выдерживать значительные нагрузки, поскольку крепление происходит к нескольким основаниям.

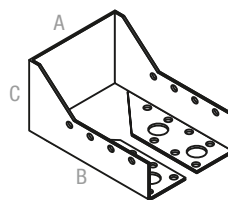

АxВxС	Поштучно
50x140x76 мм OBR Z	1 шт. · SMP-93695-1
50x165x76 мм OBR Z	1 шт. · SMP-93720-1
100x160x76 мм OBR Z	1 шт. · SMP-98715-1
100x200x76 мм OBR Z	1 шт. · SMP-98755-1

Опора бруса раскрытая

Опора бруса служит для крепления бруса или стропил к деревянным, бетонным, кирпичным основаниям. Способна выдерживать значительные нагрузки, поскольку крепление происходит к нескольким основаниям.

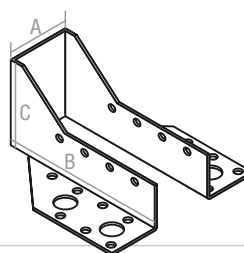

АxВxС	Поштучно
50x200x76 мм OBR R	1 шт. · SMP-61198-1
51x105x76 мм OBR R	1 шт. · SMP-62103-1
51x135x76 мм OBR R	1 шт. · SMP-62133-1
51x165x76 мм OBR R	1 шт. · SMP-62163-1
100x140x76 мм OBR R	1 шт. · SMP-21138-1
100x200x76 мм OBR R	1 шт. · SMP-21198-1
150x150x76 мм OBR R	1 шт. · SMP-26013-1

Опора регулируемая

Позволяет добиться горизонтального уровня конструкции на этапе строительства. С помощью опоры легко регулировать величину усадки деревянных конструкций и домов.

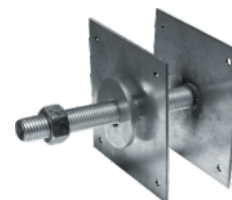
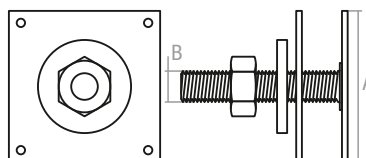

А, В	Поштучно
100 мм M20 ARH	1 шт. · SMP-31140-1
100 мм M24 ARH	1 шт. · SMP-31144-1
120 мм M20 ARH	1 шт. · SMP-33140-1
120 мм M24 ARH	1 шт. · SMP-33144-1
150 мм M20 ARH	1 шт. · SMP-36140-1
150 мм M24 ARH	1 шт. · SMP-36144-1

Опора скользящая для стропил

Предназначена для установки кровельных элементов стропильной группы в деревянных конструкциях и домах. Скользящая опора позволяет стропиле двигаться на небольшое расстояние при усадке дома.

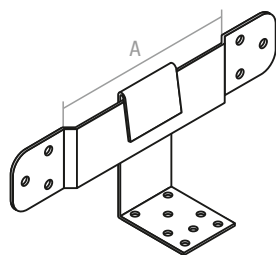

A	Поштучно
90 мм KUCIS	1 шт. · SMP-40212-1
120 мм KUCIS	1 шт. · SMP-40242-1
160 мм KUCIS	1 шт. · SMP-40282-1
180 мм KUCIS	1 шт. · SMP-40302-1
200 мм KUCIS	1 шт. · SMP-40322-1

Основание столба анкерное

Используется в строительстве деревянного каркаса, позволяет установить деревянную балку/столб в бетонное основание. Толщина металла 4–5 мм.

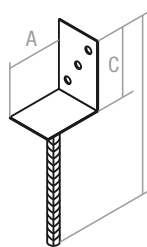

тип L

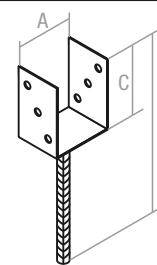

тип U

тип, АхВхС	Поштучно
L 84x335x130 мм	1 шт. · SMP-16337-1
U 60x325x120 мм	1 шт. · SMP-82327-1
U 70x325x120 мм	1 шт. · SMP-92327-1
U 80x325x120 мм	1 шт. · SMP-12327-1
U 90x325x120 мм	1 шт. · SMP-22327-1
U 100x325x120 мм	1 шт. · SMP-32327-1
U 120x325x120 мм	1 шт. · SMP-34327-1
U 140x325x120 мм	1 шт. · SMP-36327-1

Основание столба забивное

Предназначено для закрепления не несущих большой нагрузки оснований столбов, например на ограждениях и заборах. Забивное основание имеет наконечник круглой или квадратной формы.

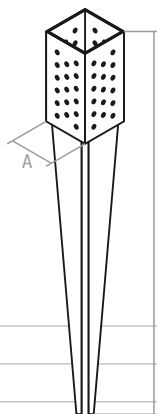

тип, АхВ	Поштучно
70x750 мм	1 шт. · SMP-19207-1
90x750 мм	1 шт. · SMP-34207-1
100x750 мм	1 шт. · SMP-44207-1

Пластина гвоздевая

Применяется для жёсткого соединения бруса, опор, деревянных стоек в различных деревянных конструкциях. Толщина металла 1 мм. Высота зубьев 17 мм.

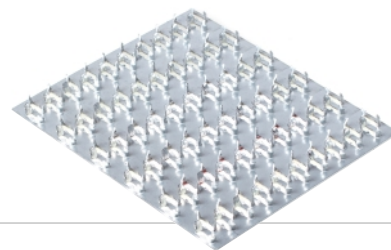

размер:	Поштучно
129x102 мм GP	1 шт. · SMP-93534-1
129x152 мм GP	1 шт. · SMP-93539-1
129x203 мм GP	1 шт. · SMP-93544-1
129x254 мм GP	1 шт. · SMP-93549-1
129x305 мм GP	1 шт. · SMP-93554-1
129x356 мм GP	1 шт. · SMP-93559-1
129x406 мм GP	1 шт. · SMP-93564-1

Пластина крепежная

Используется для крепления вспомогательных и несущих элементов в стропильно-подстропильной системе при строительстве деревянных конструкций и домов.

Большое отверстие 11 или 13 мм. Малое отверстие 5 мм.

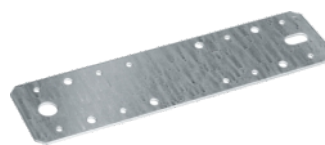

размер:	Поштучно
35x100 мм КР	1 шт. · SMP-96335-1
40x190 мм КР	1 шт. · SMP-105340-1
53x130 мм КР	1 шт. · SMP-99353-1
65x180 мм КР	1 шт. · SMP-104365-1
65x180 мм (толщ. 2,5 мм) КР	1 шт. · SMP-49223-1
90x200 мм КР	1 шт. · SMP-17390-1
90x200 мм (толщ. 2,5 мм) КР	1 шт. · SMP-52248-1

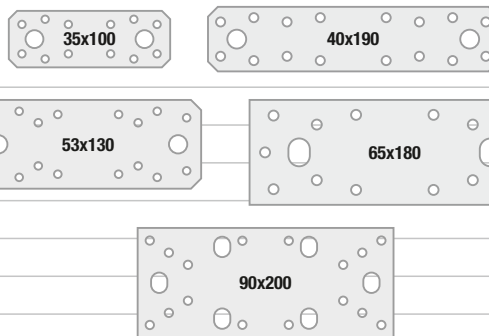

Пластина оконная

Применяется для крепления рам металлопластиковых окон в оконных проёмах.

Толщина металла 1,2 мм. Ширина пластины 25 мм.

тип	Поштучно
Gealan (поворотная)	1 шт. · SMP-77546-1
КВЕ, VEKA 150 мм (неповоротная)	1 шт. · SMP-77544-1
КВЕ, VEKA 170 мм (неповоротная)	1 шт. · SMP-60651-1
КВЕ, VEKA 190 мм (неповоротная)	1 шт. · SMP-60671-1
КВЕ, VEKA 250 мм (неповоротная)	1 шт. · SMP-60731-1
REHAU 150 мм (неповоротная)	1 шт. · SMP-77693-1
REHAU 170 мм (неповоротная)	1 шт. · SMP-77713-1
REHAU 190x1,2 мм	1 шт. · SMP-77733-1
REHAU 250 мм (неповоротная)	1 шт. · SMP-77793-1
REHAU (поворотная)	1 шт. · SMP-77545-1

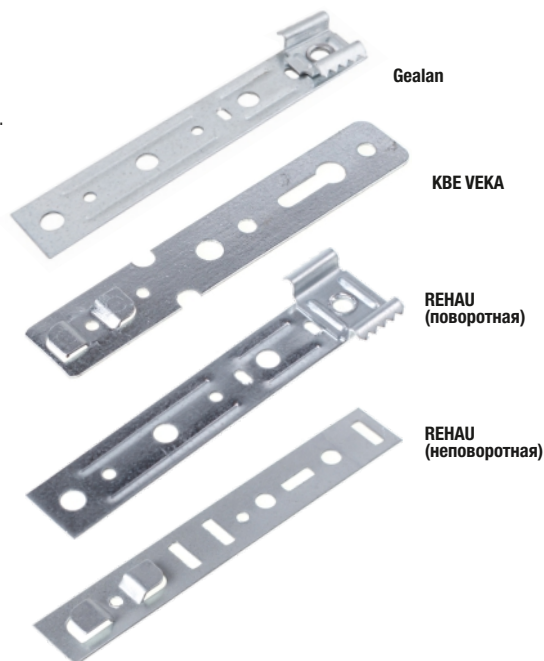

Пластина соединительная

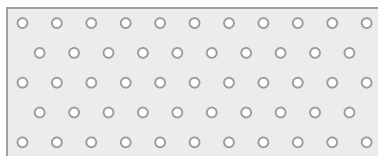

Используется для крепления вспомогательных и несущих элементов в стропильно-подстропильной системе при строительстве деревянных конструкций и домов. Толщина металла 2 мм. Диаметр отверстий 5 мм.

размер	Поштучно	размер	Поштучно	размер	Поштучно
40x80 мм PS	1 шт. · SMP-58214-1	60x360 мм PS	1 шт. · SMP-60242-1	120x800 мм PS	1 шт. · SMP-66286-1
40x100 мм PS	1 шт. · SMP-58216-1	60x400 мм PS	1 шт. · SMP-60246-1	120x1000 мм PS	1 шт. · SMP-66306-1
40x120 мм PS	1 шт. · SMP-58218-1	60x500 мм PS	1 шт. · SMP-60256-1	120x1250 мм PS	1 шт. · SMP-66331-1
40x140 мм PS	1 шт. · SMP-58220-1	60x600 мм PS	1 шт. · SMP-60266-1	140x200 мм PS	1 шт. · SMP-68226-1
40x160 мм PS	1 шт. · SMP-58222-1	60x800 мм PS	1 шт. · SMP-60286-1	140x240 мм PS	1 шт. · SMP-68230-1
40x200 мм PS	1 шт. · SMP-58226-1	60x1000 мм PS	1 шт. · SMP-60306-1	140x260 мм PS	1 шт. · SMP-68232-1
40x240 мм PS	1 шт. · SMP-58230-1	60x1200 мм PS	1 шт. · SMP-60326-1	140x300 мм PS	1 шт. · SMP-68236-1
40x260 мм PS	1 шт. · SMP-58232-1	60x1250 мм PS	1 шт. · SMP-60331-1	140x360 мм PS	1 шт. · SMP-68242-1
40x300 мм PS	1 шт. · SMP-58236-1	80x100 мм PS	1 шт. · SMP-62216-1	140x400 мм PS	1 шт. · SMP-68246-1
40x340 мм PS	1 шт. · SMP-58240-1	80x160 мм PS	1 шт. · SMP-62222-1	140x500 мм PS	1 шт. · SMP-68256-1
40x360 мм PS	1 шт. · SMP-58242-1	80x200 мм PS	1 шт. · SMP-62226-1	140x600 мм PS	1 шт. · SMP-68266-1
40x400 мм PS	1 шт. · SMP-58246-1	80x240 мм PS	1 шт. · SMP-62230-1	140x800 мм PS	1 шт. · SMP-68286-1
40x460 мм PS	1 шт. · SMP-58252-1	80x260 мм PS	1 шт. · SMP-62232-1	140x1000 мм PS	1 шт. · SMP-68306-1
40x500 мм PS	1 шт. · SMP-58256-1	80x300 мм PS	1 шт. · SMP-62236-1	140x1250 мм PS	1 шт. · SMP-68331-1
40x600 мм PS	1 шт. · SMP-58266-1	80x340 мм PS	1 шт. · SMP-62240-1	160x260 мм PS	1 шт. · SMP-70232-1
40x800 мм PS	1 шт. · SMP-58286-1	80x360 мм PS	1 шт. · SMP-62242-1	160x300 мм PS	1 шт. · SMP-70236-1
40x1000 мм PS	1 шт. · SMP-58306-1	80x400 мм PS	1 шт. · SMP-62246-1	160x360 мм PS	1 шт. · SMP-70242-1
40x1200 мм PS	1 шт. · SMP-58326-1	80x500 мм PS	1 шт. · SMP-62256-1	160x400 мм PS	1 шт. · SMP-70246-1
40x1250 мм PS	1 шт. · SMP-58331-1	80x600 мм PS	1 шт. · SMP-62266-1	160x500 мм PS	1 шт. · SMP-70256-1
50x80 мм PS	1 шт. · SMP-59214-1	80x800 мм PS	1 шт. · SMP-62286-1	160x600 мм PS	1 шт. · SMP-70266-1
50x100 мм PS	1 шт. · SMP-59216-1	80x1000 мм PS	1 шт. · SMP-62306-1	160x800 мм PS	1 шт. · SMP-70286-1
50x120 мм PS	1 шт. · SMP-59218-1	80x1200 мм PS	1 шт. · SMP-62326-1	160x1000 мм PS	1 шт. · SMP-70306-1
50x140 мм PS	1 шт. · SMP-59220-1	80x1250 мм PS	1 шт. · SMP-62331-1	160x1250 мм PS	1 шт. · SMP-70331-1
50x160 мм PS	1 шт. · SMP-59222-1	100x200 мм PS	1 шт. · SMP-64226-1	180x260 мм PS	1 шт. · SMP-72232-1
50x200 мм PS	1 шт. · SMP-59226-1	100x240 мм PS	1 шт. · SMP-64230-1	180x300 мм PS	1 шт. · SMP-72236-1
50x240 мм PS	1 шт. · SMP-59230-1	100x260 мм PS	1 шт. · SMP-64232-1	180x360 мм PS	1 шт. · SMP-72242-1
50x260 мм PS	1 шт. · SMP-59232-1	100x300 мм PS	1 шт. · SMP-64236-1	180x400 мм PS	1 шт. · SMP-72246-1
50x300 мм PS	1 шт. · SMP-59236-1	100x360 мм PS	1 шт. · SMP-64242-1	180x500 мм PS	1 шт. · SMP-72256-1
50x360 мм PS	1 шт. · SMP-59242-1	100x400 мм PS	1 шт. · SMP-64246-1	180x600 мм PS	1 шт. · SMP-72266-1
50x400 мм PS	1 шт. · SMP-59246-1	100x500 мм PS	1 шт. · SMP-64256-1	180x800 мм PS	1 шт. · SMP-72286-1
50x500 мм PS	1 шт. · SMP-59256-1	100x600 мм PS	1 шт. · SMP-64266-1	180x1000 мм PS	1 шт. · SMP-72306-1
50x600 мм PS	1 шт. · SMP-59266-1	100x800 мм PS	1 шт. · SMP-64286-1	180x1250 мм PS	1 шт. · SMP-72331-1
50x800 мм PS	1 шт. · SMP-59286-1	100x1000 мм PS	1 шт. · SMP-64306-1	200x300 мм PS	1 шт. · SMP-74236-1
50x1000 мм PS	1 шт. · SMP-59306-1	100x1200 мм PS	1 шт. · SMP-64326-1	200x360 мм PS	1 шт. · SMP-74242-1
50x1250 мм PS	1 шт. · SMP-59331-1	100x1250 мм PS	1 шт. · SMP-64331-1	200x400 мм PS	1 шт. · SMP-74246-1
60x100 мм PS	1 шт. · SMP-60216-1	120x200 мм PS	1 шт. · SMP-66226-1	200x500 мм PS	1 шт. · SMP-74256-1
60x120 мм PS	1 шт. · SMP-60218-1	120x240 мм PS	1 шт. · SMP-66230-1	200x600 мм PS	1 шт. · SMP-74266-1
60x140 мм PS	1 шт. · SMP-60220-1	120x260 мм PS	1 шт. · SMP-66232-1	200x800 мм PS	1 шт. · SMP-74286-1
60x160 мм PS	1 шт. · SMP-60222-1	120x300 мм PS	1 шт. · SMP-66236-1	200x1000 мм PS	1 шт. · SMP-74306-1
60x200 мм PS	1 шт. · SMP-60226-1	120x360 мм PS	1 шт. · SMP-66242-1	200x1200 мм PS	1 шт. · SMP-74326-1
60x240 мм PS	1 шт. · SMP-60230-1	120x400 мм PS	1 шт. · SMP-66246-1	200x1250 мм PS	1 шт. · SMP-74331-1
60x300 мм PS	1 шт. · SMP-60236-1	120x500 мм PS	1 шт. · SMP-66256-1		
60x340 мм PS	1 шт. · SMP-60240-1	120x600 мм PS	1 шт. · SMP-66266-1		

Подвес прямой

Используется для крепления потолочных профилей к несущим конструкциям.
Крепится на базовом основании анкерным элементом.

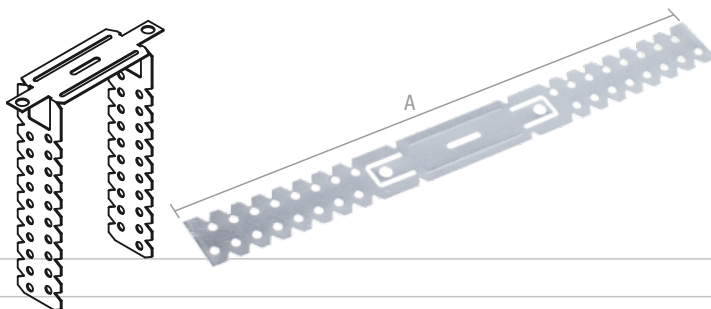

длина (A) x толщина	Картонный короб
270x0,6 мм	300 шт. · SMC4-25673-300
270x0,7 мм	300 шт. · SMC4-25674-300
300x0,6 мм	300 шт. · SMC4-28673-300
300x0,7 мм	300 шт. · SMC4-28674-300

Профиль монтажный

Используется при изготовлении технической мебели, на транспорте — в качестве элементов тары для защиты кромок и углов груза, при прокладке кабельных трасс, в качестве несущих или крепежных элементов пространственных конструкций и т.п.

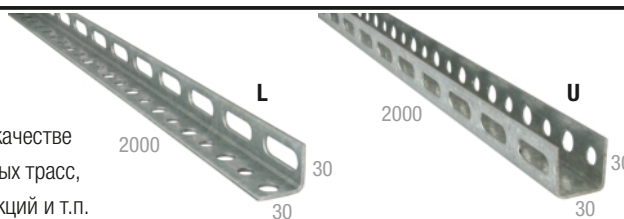

тип, размер	Поштучно
L, 30x30x2000	1 шт. · SMP-54611-1
U, 30x30x30x2000	1 шт. · SMP-43682-1

Соединитель профилей (краб)

Применяется для крепления/соединения отрезков несущих потолочных профилей/перемычек к основным потолочным профилям (в каркасе подвесных потолков), а так же для создания перемычек разного рода при облицовке стен гипсокартоном на каркас.

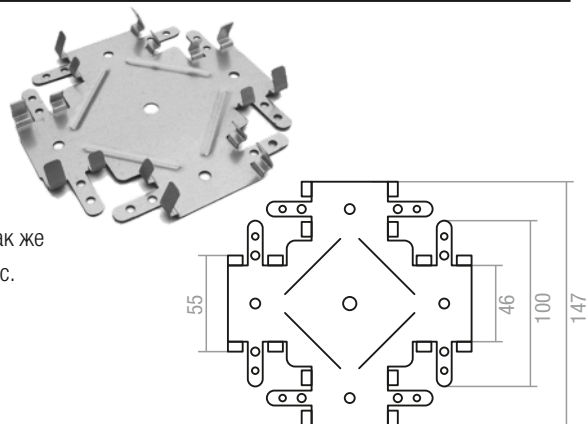

	Поштучно
для профиля 60x27	1 шт. · SMP-92134-1

Соединитель профилей (лаг)

Применяется для наращивания длины несущих профилей. Является незаменимым элементом при монтаже подвесных потолков из гипсокартона в помещениях особо большой площади.

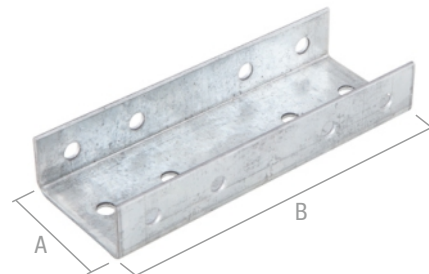

AxB	Поштучно
40x120	1 шт. · SMP-15141-1

Соединитель угловой

Предназначен для углового соединения деревянных элементов при строительстве конструкций и домов. Скрепляется с двух сторон.

АхВхС	Поштучно
120x120x35 мм	1 шт. · SMP-69892-1
145x145x35 мм	1 шт. · SMP-72392-1
175x175x35 мм	1 шт. · SMP-75392-1

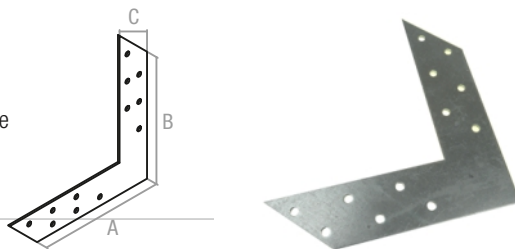

Траверса монтажная

Используется для крепления воздуховодов систем вентиляции, где требуется надежный монтаж прямоугольных воздуховодов. Также траверса монтажная прекрасно подходит для крепления стеллажей, консолей, кабелей, труб водоснабжения и отопления.

АхВхС	Поштучно
20x30x2000	1 шт. · SMP-37315-1

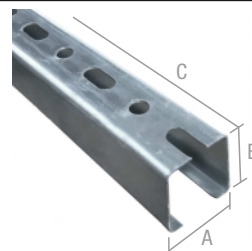

Уголок для бетона

Предназначен для крепления деревянных конструкций к бетону, легкому бетону и кладке. Толщина — 5 мм.

АхВхС	Поштучно
90x60x60 мм	1 шт. · SMP-47042-1

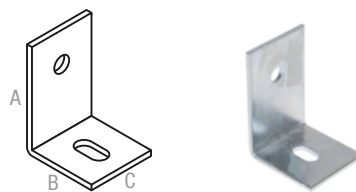

Уголок крепежный

Используется для крепления стоек и балок из дерева, крепления деревянных конструкций к бетону при строительстве деревянных домов.

Большие отверстия 11 или 13 мм, маленькие — 5 мм.

АхВхС	Поштучно
35x50x50 мм KU	1 шт. · SMP-28720-1
40x90x90 мм KU	1 шт. · SMP-32725-1
50x70x70 мм KU	1 шт. · SMP-30740-1
50x70x70 мм (толщ. 2,5 мм) KU	1 шт. · SMP-64941-1
65x90x90 мм KU	1 шт. · SMP-32750-1
65x90x90 мм (толщ. 2,5 мм) KU	1 шт. · SMP-66951-1
65x150x150 мм KU	1 шт. · SMP-38750-1
90x105x105 мм KU	1 шт. · SMP-34275-1
90x105x105 мм (толщ. 2,5 мм) KU	1 шт. · SMP-68476-1
100x130x130 мм KU	1 шт. · SMP-36695-1

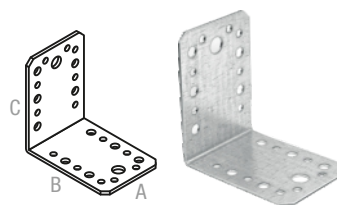

Уголок крепежный анкерный

Предназначен для соединения деревянных столбов, опор, стоек, колонн при строительстве деревянных конструкций и домов. Диаметр отверстий 5 мм.

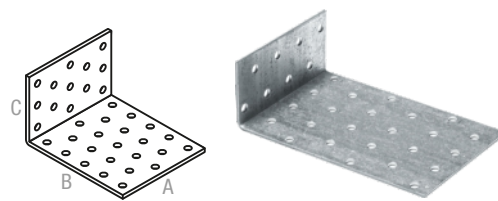

АхВхС	Поштучно	АхВхС	Поштучно
40x60x40 мм KUL	1 шт. · SMP-40496-1	40x300x40 мм KUL	1 шт. · SMP-40736-1
40x80x40 мм KUL	1 шт. · SMP-40516-1	40x320x40 мм KUL	1 шт. · SMP-40756-1
40x100x40 мм KUL	1 шт. · SMP-40536-1	40x400x40 мм KUL	1 шт. · SMP-40836-1
40x120x40 мм KUL	1 шт. · SMP-40556-1	80x80x40 мм KUL	1 шт. · SMP-80516-1
40x160x40 мм KUL	1 шт. · SMP-40596-1	80x120x40 мм KUL	1 шт. · SMP-80556-1
40x200x40 мм KUL	1 шт. · SMP-40636-1	80x200x40 мм KUL	1 шт. · SMP-80636-1
40x240x40 мм KUL	1 шт. · SMP-40676-1		

Уголок крепежный асимметричный

Предназначен для соединения деревянных столбов, опор, стоек, колонн при строительстве деревянных конструкций и домов. Большие отверстия 11 или 13 мм, маленькие — 5 мм.

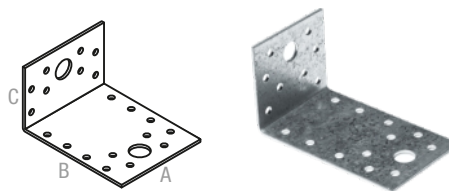

АхВхС	Поштучно
35x70x30 мм KUAS	1 шт. · SMP-103083-1
40x140x45 мм KUAS	1 шт. · SMP-18153-1
55x90x55 мм KUAS	1 шт. · SMP-33103-1
55x105x33 мм KUAS	1 шт. · SMP-33118-1
55x105x33 мм (толщ. 2,5 мм) KUAS	1 шт. · SMP-52707-1
65x130x50 мм KUAS	1 шт. · SMP-43143-1
65x140x40 мм KUAS	1 шт. · SMP-43153-1
65x140x40 мм (толщ. 2,5 мм) KUAS	1 шт. · SMP-62742-1
65x250x50 мм KUAS	1 шт. · SMP-43263-1
90x153x55 мм KUAS	1 шт. · SMP-68166-1
90x170x40 мм KUAS	1 шт. · SMP-68183-1
90x170x40 мм (толщ. 2,5 мм) KUAS	1 шт. · SMP-87772-1
100x210x50 мм KUAS	1 шт. · SMP-78223-1

Уголок крепежный под 135°

Используется для крепления вспомогательных и несущих элементов в стропильно-подстропильной системе при строительстве деревянных конструкций и домов.

Большие отверстия 11 или 13 мм, маленькие — 5 мм.

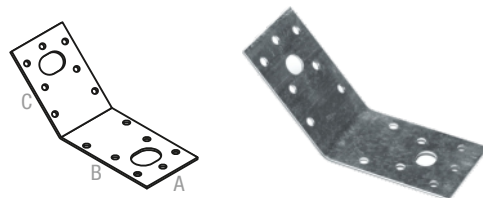

АхВхС	Поштучно
35x50x50 мм KUS	1 шт. · SMP-22680-1
40x90x90 мм KUS	1 шт. · SMP-27720-1
55x70x70 мм KUS	1 шт. · SMP-42700-1
65x90x90 мм KUS	1 шт. · SMP-52720-1
65x150x150 мм KUS	1 шт. · SMP-52780-1
90x105x105 мм KUS	1 шт. · SMP-77735-1
100x130x130 мм KUS	1 шт. · SMP-87760-1

Уголок крепежный равносторонний

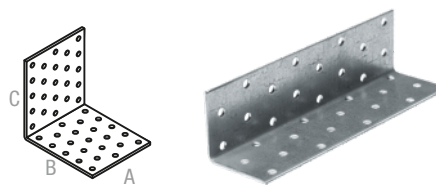

Используется для для соединения столбов, опор, стоек, колонн, для крепления

вспомогательных и несущих элементов при строительстве деревянных конструкций и домов. Диаметр отверстий 5 мм.

АхВхС	Поштучно	АхВхС	Поштучно
20x40x40 мм KUR	1 шт. · SMP-25634-1	120x200x200 мм KUR	1 шт. · SMP-26652-1
40x40x40 мм KUR	1 шт. · SMP-25836-1	140x40x40 мм KUR	1 шт. · SMP-26836-1
40x50x50 мм KUR	1 шт. · SMP-25837-1	140x60x60 мм KUR	1 шт. · SMP-26838-1
40x60x60 мм KUR	1 шт. · SMP-25838-1	140x80x80 мм KUR	1 шт. · SMP-26840-1
40x80x80 мм KUR	1 шт. · SMP-25840-1	140x100x100 мм KUR	1 шт. · SMP-26842-1
40x100x100 мм KUR	1 шт. · SMP-25842-1	140x140x140 мм KUR	1 шт. · SMP-26846-1
50x40x40 мм KUR	1 шт. · SMP-25936-1	140x160x160 мм KUR	1 шт. · SMP-26848-1
50x50x50 мм KUR	1 шт. · SMP-25937-1	140x200x200 мм KUR	1 шт. · SMP-26852-1
50x60x60 мм KUR	1 шт. · SMP-25938-1	160x40x40 мм KUR	1 шт. · SMP-27036-1
50x80x80 мм KUR	1 шт. · SMP-25940-1	160x60x60 мм KUR	1 шт. · SMP-27038-1
50x100x100 мм KUR	1 шт. · SMP-25942-1	160x80x80 мм KUR	1 шт. · SMP-27040-1
60x40x40 мм KUR	1 шт. · SMP-26036-1	160x100x100 мм KUR	1 шт. · SMP-27042-1
60x50x50 мм KUR	1 шт. · SMP-26037-1	160x140x140 мм KUR	1 шт. · SMP-27046-1
60x60x60 мм KUR	1 шт. · SMP-26038-1	160x160x160 мм KUR	1 шт. · SMP-27048-1
60x80x80 мм KUR	1 шт. · SMP-26040-1	160x200x200 мм KUR	1 шт. · SMP-27052-1
60x100x100 мм KUR	1 шт. · SMP-26042-1	180x40x40 мм KUR	1 шт. · SMP-27236-1
60x160x160 мм KUR	1 шт. · SMP-26048-1	180x60x60 мм KUR	1 шт. · SMP-27238-1
80x40x40 мм KUR	1 шт. · SMP-26236-1	180x80x80 мм KUR	1 шт. · SMP-27240-1
80x50x50 мм KUR	1 шт. · SMP-26237-1	180x100x100 мм KUR	1 шт. · SMP-27242-1
80x60x60 мм KUR	1 шт. · SMP-26238-1	180x140x140 мм KUR	1 шт. · SMP-27246-1
80x80x80 мм KUR	1 шт. · SMP-26240-1	180x160x160 мм KUR	1 шт. · SMP-27248-1
80x100x100 мм KUR	1 шт. · SMP-26242-1	180x200x200 мм KUR	1 шт. · SMP-27252-1
80x160x160 мм KUR	1 шт. · SMP-26248-1	200x40x40 мм KUR	1 шт. · SMP-27436-1
100x40x40 мм KUR	1 шт. · SMP-26436-1	200x60x60 мм KUR	1 шт. · SMP-27438-1
100x50x50 мм KUR	1 шт. · SMP-26437-1	200x80x80 мм KUR	1 шт. · SMP-27440-1
100x60x60 мм KUR	1 шт. · SMP-26438-1	200x100x100 мм KUR	1 шт. · SMP-27442-1
100x80x80 мм KUR	1 шт. · SMP-26440-1	200x140x140 мм KUR	1 шт. · SMP-27446-1
100x100x100 мм KUR	1 шт. · SMP-26442-1	200x160x160 мм KUR	1 шт. · SMP-27448-1
100x160x160 мм KUR	1 шт. · SMP-26448-1	200x200x200 мм KUR	1 шт. · SMP-27452-1
120x40x40 мм KUR	1 шт. · SMP-26636-1	1000x40x40 мм KUR	1 шт. · SMP-35436-1
120x60x60 мм KUR	1 шт. · SMP-26638-1	1000x60x60 мм KUR	1 шт. · SMP-35438-1
120x80x80 мм KUR	1 шт. · SMP-26640-1	1000x80x80 мм KUR	1 шт. · SMP-35440-1
120x100x100 мм KUR	1 шт. · SMP-26642-1	1000x100x100 мм KUR	1 шт. · SMP-35442-1
120x140x140 мм KUR	1 шт. · SMP-26646-1	2000x40x40 мм KUR	1 шт. · SMP-45436-1
120x160x160 мм KUR	1 шт. · SMP-26648-1		

Уголок крепежный скользящий

Предназначен для крепления несущих элементов стропильно-подстропильной системы при строительстве домов и деревянных конструкций. Длинный вырез позволяет регулировать скрепляемые конструкции. Горизонтальное отверстие позволяет крепить смещаемые опоры. Толщина металла 2 мм. Диаметр отверстий 5 мм.

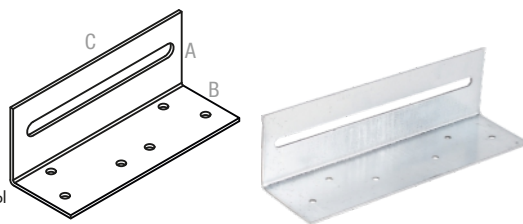

АхВхС	Поштучно
40x40x120 мм	1 шт. · SMP-42265-1
60x60x220 мм	1 шт. · SMP-64365-1

Уголок крепежный узкий

Применяется для крепления узких деревянных элементов и вспомогательных узлов. Толщина металла 4 мм.

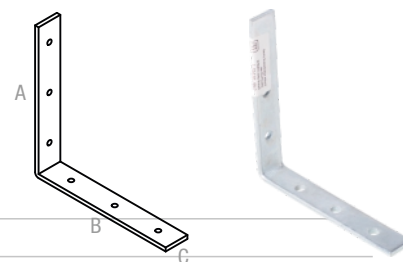

АхВхС	Поштучно
100x100x20 мм	1 шт. · SMP-55317-1
125x125x20 мм	1 шт. · SMP-55342-1
150x150x25 мм	1 шт. · SMP-55367-1

Уголок крепежный усиленный

Используется для крепления стоек и балок из дерева, крепления деревянных конструкций к бетону при строительстве деревянных домов. Ребро жёсткости обеспечивает дополнительную прочность и надёжность крепления. Большие отверстия 11 или 13 мм, маленькие — 5 мм.

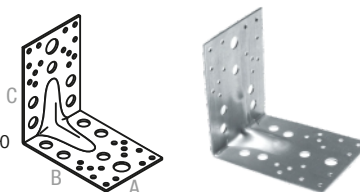

АхВхС	Поштучно
35x50x50 мм KUU	1 шт. · SMP-92137-1
40x90x90 мм KUU	1 шт. · SMP-31250-1
55x70x70 мм KUU	1 шт. · SMP-29265-1
55x70x70 мм (толщ. 2,5 мм) KUU	1 шт. · SMP-43776-1
65x90x90 мм KUU	1 шт. · SMP-31275-1
65x90x90 мм (толщ. 2,5 мм) KUU	1 шт. · SMP-45786-1
65x125x125 мм KUU	1 шт. · SMP-34800-1
65x150x150 мм KUU	1 шт. · SMP-37275-1
90x105x105 мм KUU	1 шт. · SMP-97692-1
90x105x105 мм (толщ. 2,5 мм) KUU	1 шт. · SMP-47311-1
100x130x130 мм KUU	1 шт. · SMP-35220-1

Уголок крепежный Z-образный

Используется для крепления стоек и балок из дерева, крепления деревянных конструкций к бетону при строительстве деревянных домов. Большие отверстия 12 мм, маленькие — 5 мм.

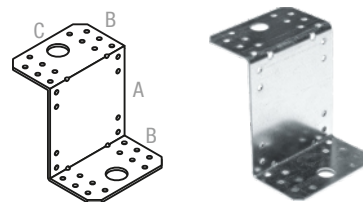

АхВхС	Поштучно
70x35x55 мм KUZ	1 шт. · SMP-16578-1
70x35x55 мм (толщ. 2,5 мм) KUZ	1 шт. · SMP-01357-1
90x45x40 мм KUZ	1 шт. · SMP-16598-1
90x45x65 мм KUZ	1 шт. · SMP-26598-1
90x45x65 мм (толщ. 2,5 мм) KUZ	1 шт. · SMP-11377-1
105x55x90 мм KUZ	1 шт. · SMP-16613-1
130x65x100 мм KUZ	1 шт. · SMP-16638-1
150x75x65 мм KUZ	1 шт. · SMP-16658-1
150x75x65 мм (толщ. 2,5 мм) KUZ	1 шт. · SMP-01437-1

Уголок мебельный

Применяется при креплении конструктивных частей, выполненных из дерева.

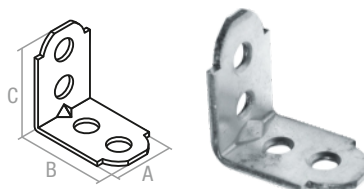

АхВхС	Поштучно
17x25x25 мм KW 1	1 шт. · SMP-60879-1
17x40x40 мм KW 2	1 шт. · SMP-75879-1
17x50x50 мм KW 3	1 шт. · SMP-85879-1
25x25x25 мм KW 7	1 шт. · SMP-60887-1
25x30x30 мм KW 4,5	1 шт. · SMP-65887-1
30x25x25 мм KW 4	1 шт. · SMP-60892-1
30x30x30 мм KW 6	1 шт. · SMP-65892-1
30x40x40 мм KW 5	1 шт. · SMP-75892-1

Удлинитель профиля

Предназначен для наращивания и продольного соединения потолочных профилей



	Поштучно
60x27 мм	1 шт. · SMP-38595-1

СКОБЯНОЙ КРЕПЕЖ

Завертка врезная

Поштучно

цинк 1 шт. · SMP-94028-1

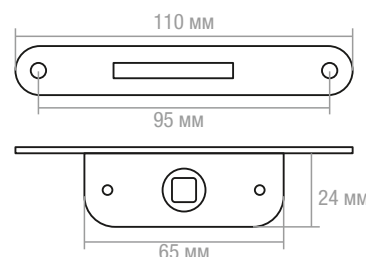

Завертка форточная

Поштучно

цинк 1 шт. · SMP-23784-1

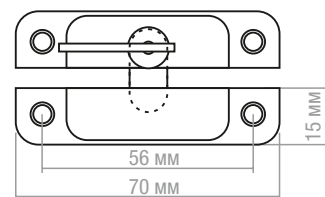

Задвижка дверная

Поштучно

110 мм, белый цинк 1 шт. · SMP-75996-1

110 мм, оксид 1 шт. · SMP-65888-1

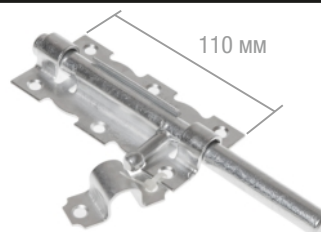

Задвижка дверная Г-образная

Поштучно

110 мм, бронзовый металл 1 шт. · SMP-67868-1

110 мм, бронза 1 шт. · SMP-56867-1

110 мм, золотой металл 1 шт. · SMP-88964-1

110 мм, черный мат 1 шт. · SMP-67866-1

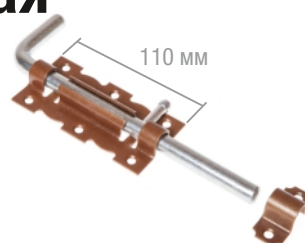

Задвижка дверная круглая

Поштучно

100 мм, белый цинк 1 шт. · SMP-55788-1

100 мм, оксид 1 шт. · SMP-76678-1

100 мм, черный мат 1 шт. · SMP-25566-1

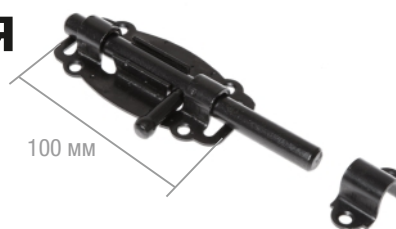

Задвижка дверная плоская

Поштучно

100 мм, белый цинк 1 шт. · SMP-67647-1

100 мм, оксид 1 шт. · SMP-87764-1

100 мм, черный мат 1 шт. · SMP-35343-1

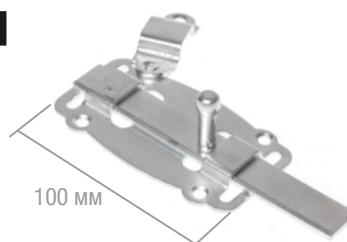

Задвижка дверная с проушиной

Поштучно	
100 мм, белый цинк	1 шт. · SMP-42886-1
100 мм, оксид	1 шт. · SMP-87868-1
100 мм, черный мат	1 шт. · SMP-75894-1

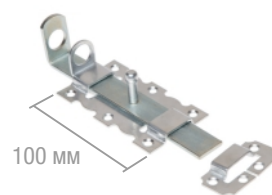

Зацеп для роликов

АхВхС	Поштучно
тип 534, 15x100x22 мм, белый цинк	1 шт. · SMP-67310-1
тип 551, 17x83x40 мм, белый цинк	1 шт. · SMP-67327-1

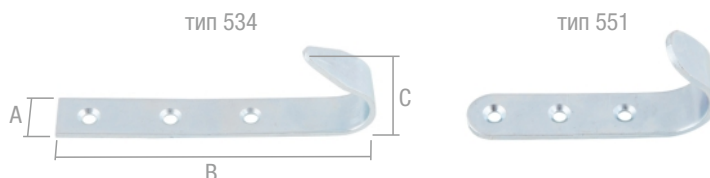

Кронштейн мебельный

АхВ	Поштучно
20x20 мм, белый цинк	1 шт. · SMP-47788-1
22x22 мм, белый цинк	1 шт. · SMP-67790-1
30x30 мм, белый цинк	1 шт. · SMP-48798-1
32x32 мм, белый цинк	1 шт. · SMP-77800-1
40x40 мм, белый цинк	1 шт. · SMP-49808-1
50x50 мм, белый цинк	1 шт. · SMP-50818-1
60x60 мм, белый цинк	1 шт. · SMP-51828-1
80x80 мм, белый цинк	1 шт. · SMP-53848-1
100x100 мм, белый цинк	1 шт. · SMP-55778-1

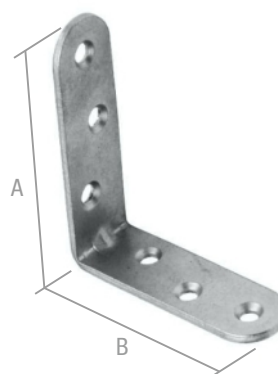

Кронштейн с ребром жесткости

АхВ	Поштучно
75x100 мм, белый	1 шт. · SMP-72757-1
75x100 мм, коричневый	1 шт. · SMP-41456-1
100x125 мм, белый	1 шт. · SMP-97669-1
100x125 мм, коричневый	1 шт. · SMP-66368-1
125x150 мм, белый	1 шт. · SMP-90172-1
125x150 мм, коричневый	1 шт. · SMP-68871-1
150x200 мм, белый	1 шт. · SMP-102677-1
150x200 мм, бронза	1 шт. · SMP-71376-1
150x200 мм, коричневый	1 шт. · SMP-71556-1
200x250 мм, белый	1 шт. · SMP-17682-1
250x300 мм, белый	1 шт. · SMP-22687-1
250x300 мм, коричневый	1 шт. · SMP-81386-1
250x300 мм, хром эффект	1 шт. · SMP-97098-1
300x350 мм, белый	1 шт. · SMP-27692-1
300x350 мм, коричневый	1 шт. · SMP-86391-1

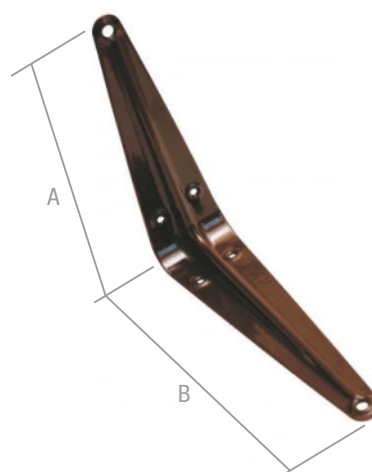

Крючок ветровой

A	Поштучно
75 мм, белый цинк	1 шт. · SMP-76618-1
100 мм, белый цинк	1 шт. · SMP-88297-1
150 мм, белый цинк	1 шт. · SMP-04913-1
200 мм, белый цинк	1 шт. · SMP-04963-1
250 мм, белый цинк	1 шт. · SMP-05013-1

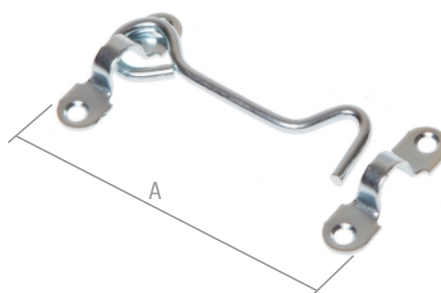

Крючок-вешалка

ТИП, ЦВЕТ	Поштучно
№2, белый цинк	1 шт. · SMP-51784-1
№2, полимер	1 шт. · SMP-51802-1
№4, белый цинк	1 шт. · SMP-51786-1
№4, полимер	1 шт. · SMP-51822-1
№7, белый цинк	1 шт. · SMP-51789-1
№7, полимер	1 шт. · SMP-51852-1
№8, пол. бронза	1 шт. · SMP-85175-1
№8, пол. серебро	1 шт. · SMP-92640-1
№8, полимер	1 шт. · SMP-74226-1
№8, хром. эффект	1 шт. · SMP-88784-1
№10, пол. бронза	1 шт. · SMP-85177-1
№10, пол. серебро	1 шт. · SMP-92642-1
№10, полимер	1 шт. · SMP-74228-1
№10, хром. эффект	1 шт. · SMP-88786-1
№18, серебро	1 шт. · SMP-51800-1

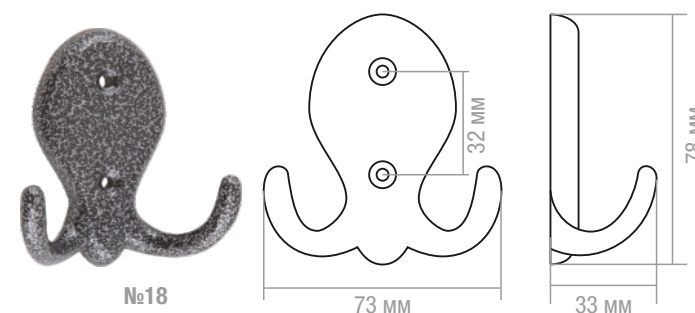
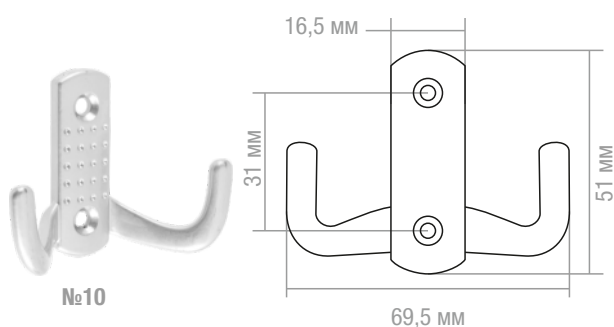
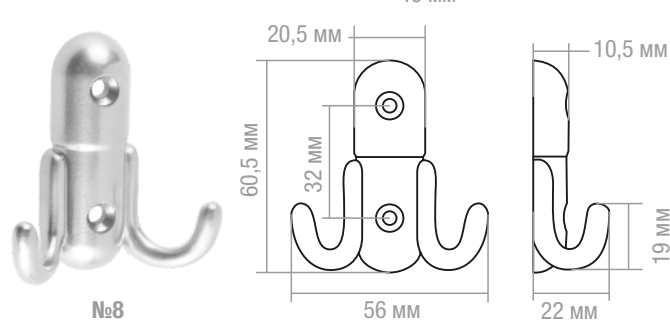
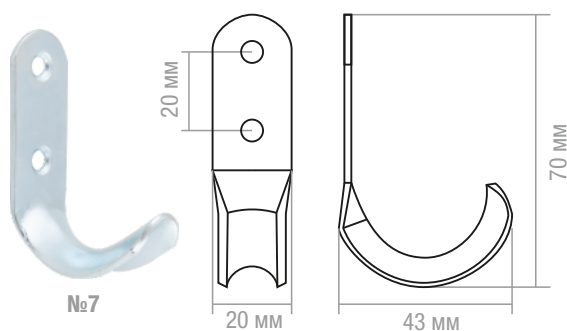
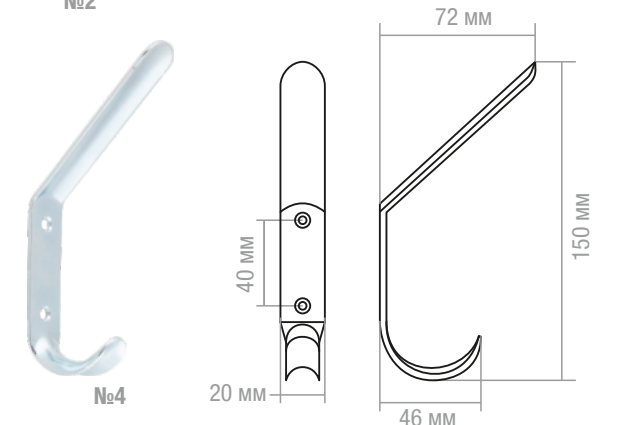
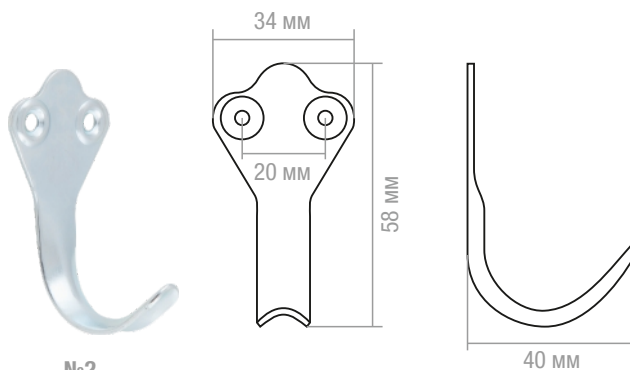

Крючок дверной

Поштучно
75 мм, белый волат 1 шт. · SMP-98477-1



Накладка амбарная

Поштучно
A 180 мм, цинк 1 шт. · SMP-78726-1



Накладка дверная

Поштучно
A 105 мм, цинк 1 шт. · SMP-78651-1
125 мм, цинк 1 шт. · SMP-78671-1



Ограничитель открывания окна

Поштучно
1 шт. · SMP-23407-1

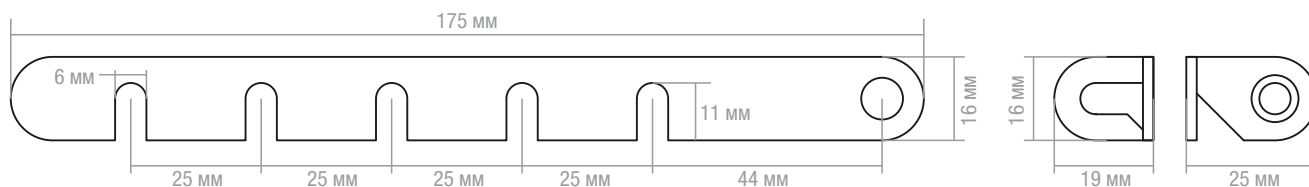

Опора

тип	диаметр	высота	Поштучно
№3	25	50	1 шт. · SMP-52381-1
№4	35	50	1 шт. · SMP-52382-1
№5	50	50	1 шт. · SMP-52383-1



Опора для перил

Поштучно
75 мм, бронза 1 шт. · SMP-76618-1
75 мм, черный мат 1 шт. · SMP-88297-1



Петля ввертная

Поштучно

ПВв1 1,25 мм, цинк, для металла	1 шт. · SMP-71203-1
ПВв1 1,75 мм, цинк, для дерева	1 шт. · SMP-71253-1
ПВв2 1,25 мм, цинк, для металла	1 шт. · SMP-81203-1
ПВв2 1,75 мм, цинк, для дерева	1 шт. · SMP-81253-1



ПВв1

ПВв2

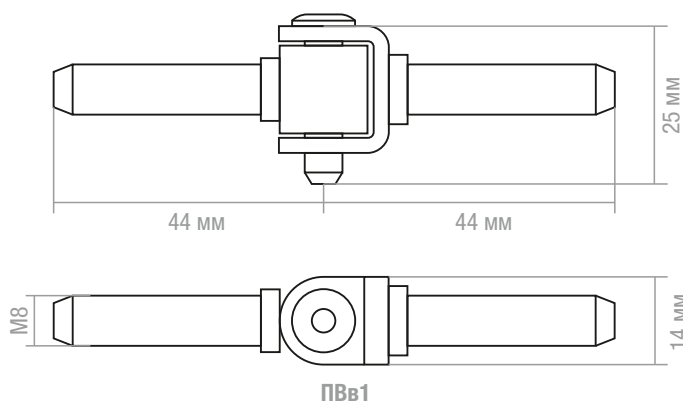

ПВв1

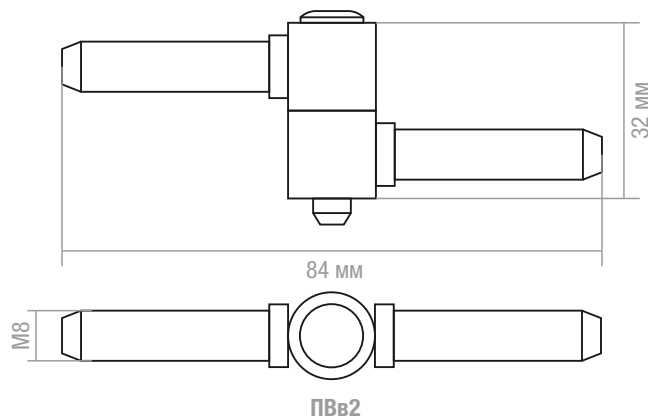

ПВв2

Петля ввертная дверная

ширина

65 мм

Поштучно

1 шт. · SMP-74693-1

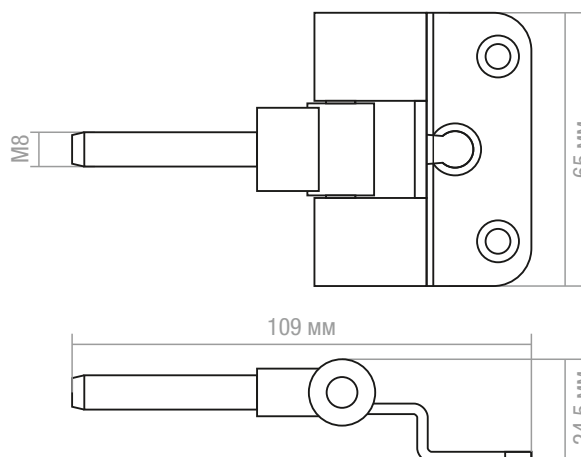

Петля гаражная с шаром

размер

Поштучно

14x70 мм 1 шт. · SMP-20391-1

16x80 мм 1 шт. · SMP-22401-1

18x90 мм 1 шт. · SMP-24411-1

20x100 мм 1 шт. · SMP-26421-1

22x110 мм 1 шт. · SMP-28431-1

24x110 мм 1 шт. · SMP-30431-1

28x120 мм 1 шт. · SMP-34441-1

30x140 мм 1 шт. · SMP-36461-1

32x140 мм 1 шт. · SMP-38461-1

34x140 мм 1 шт. · SMP-40461-1



Петля карточная

АхВ	Пштучно
22x24 мм цинк	1 шт. · SMP-29010-1
30x40 мм цинк	1 шт. · SMP-56826-1
50x30 мм цинк	1 шт. · SMP-31816-1
50x40 мм цинк	1 шт. · SMP-31826-1
110x40 мм цинк	1 шт. · SMP-37826-1
120x34 мм цинк	1 шт. · SMP-388201
128x40 мм цинк	1 шт. · SMP-396261
140x34 мм цинк	1 шт. · SMP-40820-1
200x45 мм цинк	1 шт. · SMP-46831-1

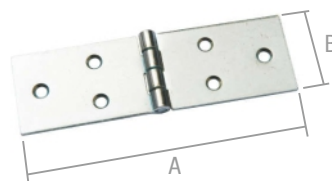

Петля левая

А	Пштучно
70 мм, белый цинк	1 шт. · SMP-77718-1
85 мм, белая	1 шт. · SMP-77742-1
85 мм, белый цинк	1 шт. · SMP-77733-1
85 мм, бронзовый металлик	1 шт. · SMP-66873-1
85 мм, золотой металлик	1 шт. · SMP-86872-1
85 мм, оксид	1 шт. · SMP-86632-1
85 мм, черный мат	1 шт. · SMP-76631-1
110 мм, белая	1 шт. · SMP-77767-1
110 мм, белый цинк	1 шт. · SMP-77758-1
110 мм, бронзовый металлик	1 шт. · SMP-66898-1
110 мм, золотой металлик	1 шт. · SMP-86897-1
110 мм, оксид	1 шт. · SMP-86657-1
110 мм, черный мат	1 шт. · SMP-76656-1
130 мм, белая	1 шт. · SMP-77787-1
130 мм, белый цинк	1 шт. · SMP-77778-1
130 мм, бронзовый металлик	1 шт. · SMP-66918-1
130 мм, золотой металлик	1 шт. · SMP-86917-1
130 мм, оксид	1 шт. · SMP-86677-1
130 мм, черный мат	1 шт. · SMP-76676-1

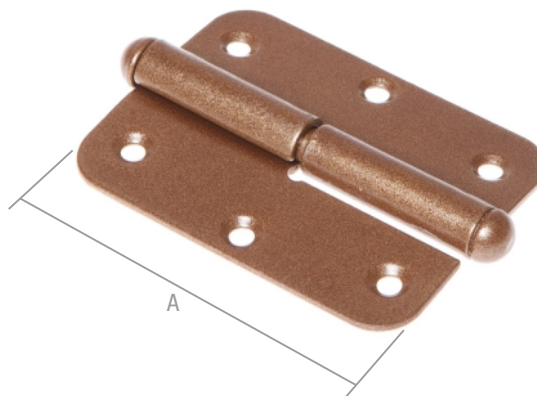

- Левая петля соответствует двери, которая закрывается по часовой стрелке.
- В левой петле осевой штырь находится на левой стороне (если смотреть с лицевой стороны).

Петля правая

А	Пштучно
70 мм, белый цинк	1 шт. · SMP-77728-1
85 мм, белая	1 шт. · SMP-64663-1
85 мм, белый цинк	1 шт. · SMP-77743-1
85 мм, бронзовый металлик	1 шт. · SMP-66650-1
85 мм, золотой металлик	1 шт. · SMP-77971-1
85 мм, оксид	1 шт. · SMP-44763-1
85 мм, черный мат	1 шт. · SMP-85853-1
110 мм, белая	1 шт. · SMP-64688-1
110 мм, белый цинк	1 шт. · SMP-77768-1

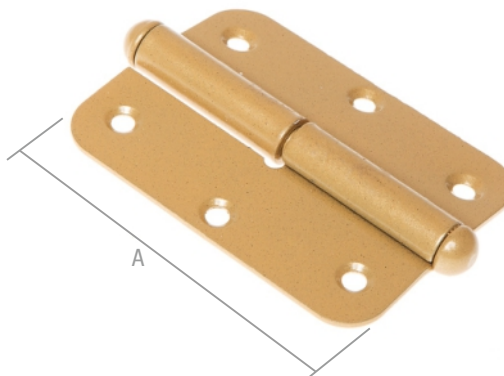

↩ Петля правая

A	Поштучно
110 мм, бронзовый металллик	1 шт. · SMP-66675-1
110 мм, золотой металллик	1 шт. · SMP-77996-1
110 мм, оксид	1 шт. · SMP-44788-1
110 мм, черный мат	1 шт. · SMP-85878-1
130 мм, белая	1 шт. · SMP-64708-1
130 мм, белый цинк	1 шт. · SMP-77788-1
130 мм, бронзовый металллик	1 шт. · SMP-66695-1
130 мм, золотой металллик	1 шт. · SMP-78016-1
130 мм, оксид	1 шт. · SMP-44808-1
130 мм, черный мат	1 шт. · SMP-85898-1

- Правая петля соответствует двери, которая закрывается против часовой стрелки.
- В правой петле осевой штырь находится на правой стороне (если смотреть с лицевой стороны).

Петля рояльная

A	Поштучно
250 мм, цинк	1 шт. · SMP-02687-1
500 мм, цинк	1 шт. · SMP-02937-1

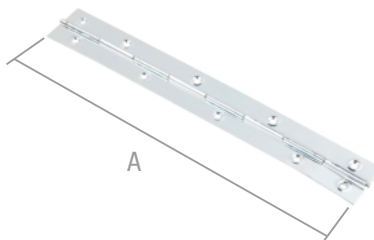

Петля-стрела

A	Поштучно
100 мм, белый цинк	1 шт. · SMP-38867-1
130 мм, белый цинк	1 шт. · SMP-38897-1
160 мм, белый цинк	1 шт. · SMP-38927-1
200 мм, белый цинк	1 шт. · SMP-38967-1
210 мм, белый цинк	1 шт. · SMP-38977-1
250 мм, белый цинк	1 шт. · SMP-38977-1
300 мм, оксид	1 шт. · SMP-79285-1
400 мм, оксид	1 шт. · SMP-79385-1
420 мм, оксид	1 шт. · SMP-79305-1
500 мм, оксид	1 шт. · SMP-79485-1

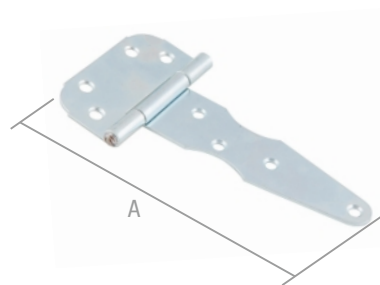

Петля-стрела фигурная

A	Поштучно
150 мм, черный мат	1 шт. · SMP-66928-1
200 мм, черный мат	1 шт. · SMP-66978-1
250 мм, черный мат	1 шт. · SMP-67028-1
300 мм, черный мат	1 шт. · SMP-67078-1
350 мм, черный мат	1 шт. · SMP-67128-1

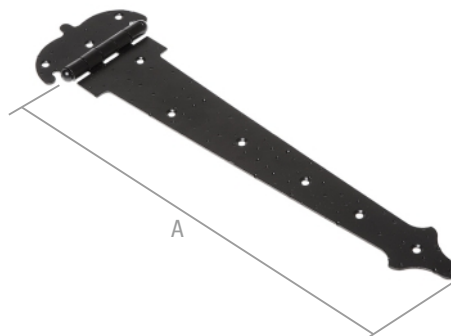

Петля универсальная

A	Поштучно
40 мм, без покрытия	1 шт. · SMP-64063-1
40 мм, белая	1 шт. · SMP-68924-1
40 мм, белый цинк	1 шт. · SMP-65827-1
40 мм, оксид	1 шт. · SMP-46487-1
60 мм, без покрытия	1 шт. · SMP-64083-1
60 мм, белая	1 шт. · SMP-68944-1
60 мм, белый цинк	1 шт. · SMP-65847-1
60 мм, бронзовый металл	1 шт. · SMP-87718-1
60 мм, золотой металл	1 шт. · SMP-76825-1
60 мм, оксид	1 шт. · SMP-46507-1
60 мм, черный мат	1 шт. · SMP-46507-1
100 мм, белая	1 шт. · SMP-68984-1
100 мм, белый цинк	1 шт. · SMP-658871

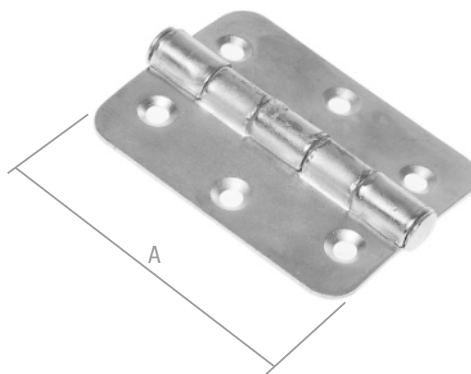

Петля универсальная неврезная

Поштучно	
100 мм, белая	1 шт. · SMP-68984-1
100 мм, белый цинк	1 шт. · SMP-658871

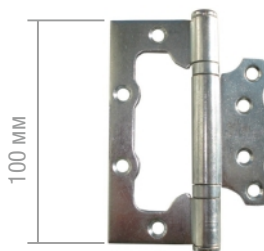

Не требует вырезания пазов в дверном полотне!

Петля фигурная

A	Поштучно
90 мм, белый цинк	1 шт. · SMP-77757-1
90 мм, черный мат	1 шт. · SMP-85748-1
110 мм, белый цинк	1 шт. · SMP-77777-1
110 мм, черный мат	1 шт. · SMP-85768-1

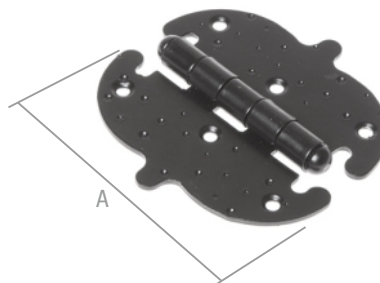

Планка заправки врезной

Поштучно	
80x16 мм, цинк	1 шт. · SMP-94026-1



Подвеска мебельная

A	Поштучно
48 мм, белый цинк	1 шт. · SMP-67515-1
65 мм, белый цинк	1 шт. · SMP-67517-1
80 мм, белый цинк	1 шт. · SMP-67547-1
105 мм, белый цинк	1 шт. · SMP-67572-1

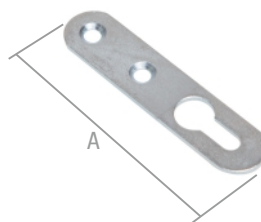

Подвеска мебельная

размер	Поштучно
38x34 мм	1 шт. · SMP-71301-1



Проушина для замка прямая

АxВ	Поштучно
70x30 мм	1 шт. · SMP-57440-1
90x30 мм	1 шт. · SMP-77440-1
150x50 мм	1 шт. · SMP-37560-1

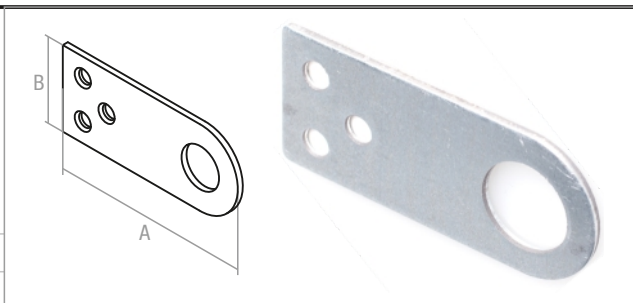

Проушина для замка угловая

АxВxС	Поштучно
25x45x30 мм	1 шт. · SMP-102455-1
50x44x30 мм	1 шт. · SMP-37454-1
60x90x50 мм	1 шт. · SMP-47500-1

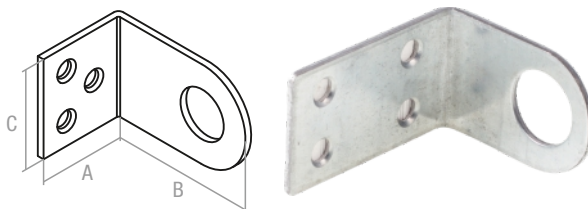

Пружина дверная

диаметр	Поштучно
18,5 мм, цинк	1 шт. · SMP-36596-1
24 мм, цинк	1 шт. · SMP-36602-1
30 мм, цинк	1 шт. · SMP-36608-1



Ролик выкатной

тип	Поштучно
531, цинк	1 шт. · SMP-15478-1
531-01, цинк	1 шт. · SMP-15479-1
H-44, цинк	1 шт. · SMP-52422-1



Ролик опорный малый

тип	Поштучно
493, цинк	1 шт. · SMP-101679-1
493-2, цинк	1 шт. · SMP-101680-1



Ручка завертки врезной

	Поштучно
цинк	1 шт. · SMP-94027-1

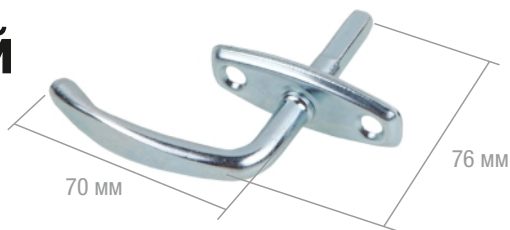

Ручка-кнопка

	Поштучно
белая пластмассовая	1 шт. · SMP-50653-1



Ручка «Кольцо»

ширина кольца	Поштучно
90 мм, черный мат	1 шт. · SMP-55415-1



Ручка откидная

	Поштучно
белый цинк	1 шт. · SMP-55969-1

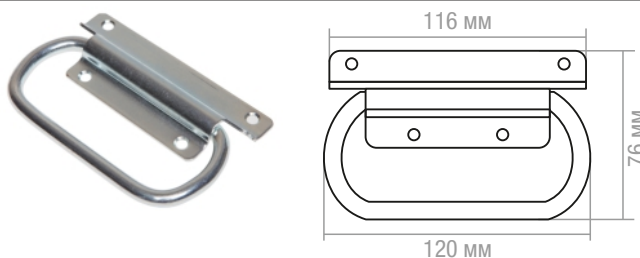

Ручка-скоба

A	Поштучно
80 мм, белый цинк	1 шт. · SMP-20448-1
100 мм, белый цинк	1 шт. · SMP-20468-1

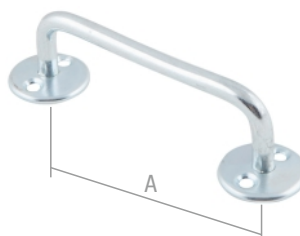

Ручка-скоба банная

A	Поштучно
180 мм	1 шт. · SMP-00536-1
200 мм	1 шт. · SMP-00556-1

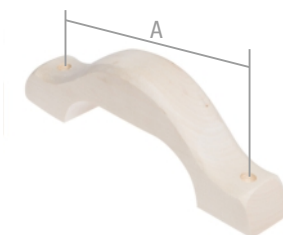

Ручка-скоба банная, точено-резная

A	Поштучно
140 мм	1 шт. · SMP-54472-1
200 мм	1 шт. · SMP-54532-1

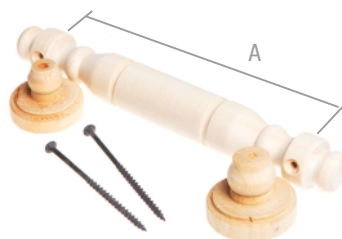

Ручка-скоба «Винтаж»

A	Поштучно
140 мм	1 шт. · SMP-53596-1
200 мм	1 шт. · SMP-53656-1
250 мм	1 шт. · SMP-53706-1

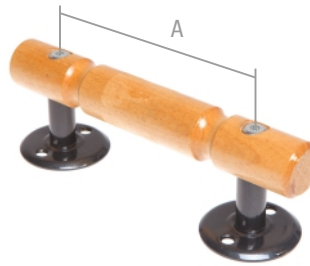

Ручка-скоба витая

	Поштучно
80 мм, белая	1 шт. · SMP-76768-1
80 мм, белый цинк	1 шт. · SMP-75527-1
80 мм, бронза	1 шт. · SMP-67957-1
80 мм, золотой металлик	1 шт. · SMP-87946-1
80 мм, оксид	1 шт. · SMP-86957-1
80 мм, черный мат	1 шт. · SMP-97392-1

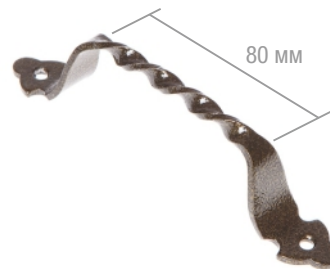

Ручка-скоба «Дебют 2»

A	Поштучно
200 мм, белая	1 шт. · SMP-75403-1
250 мм, белая	1 шт. · SMP-75453-1
300 мм, белая	1 шт. · SMP-75503-1

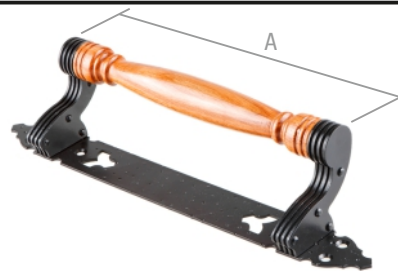

Ручка-скоба «Декор»

	Поштучно
80 мм, черный мат	1 шт. · SMP-46866-1
100 мм, черный мат	1 шт. · SMP1-65876-1

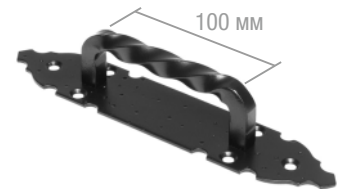

Ручка-скоба плоская

A	Поштучно
80 мм, оксид	1 шт. · SMP-76966-1
100 мм, оксид	1 шт. · SMP-76986-1
140 мм, оксид	1 шт. · SMP-77026-1

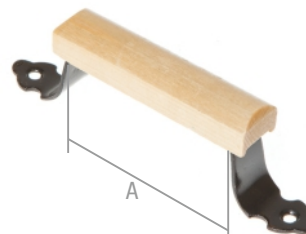

Ручка-скоба резная

A	Поштучно
80 мм, оксид	1 шт. · SMP-65845-1
100 мм, оксид	1 шт. · SMP-658651
140 мм, оксид	1 шт. · SMP-65905-1
200 мм, оксид	1 шт. · SMP-65965-1
300 мм, оксид	1 шт. · SMP-66065-1

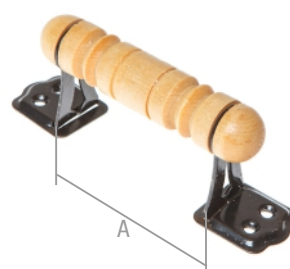

Ручка-скоба «Техно»

Поштучно	
80 мм, белый цинк	1 шт. · SMP-57596-1

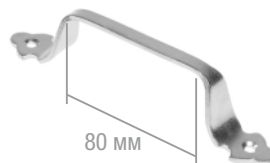

Ручка-скоба цельнотянутая

A	Поштучно
40 мм, белая	1 шт. · SMP-65118-1
40 мм, белый цинк	1 шт. · SMP-55715-1
70 мм, белая	1 шт. · SMP-65148-1
70 мм, белый цинк	1 шт. · SMP-55745-1
70 мм, белая	1 шт. · SMP-65168-1
90 мм, белый цинк	1 шт. · SMP-55765-1
120 мм, белый цинк	1 шт. · SMP-55795-1

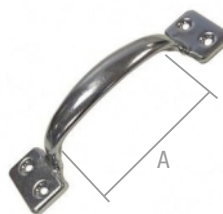

Уголок оконный

AxBxC(толщина)	Поштучно
50x50x2 мм, белый цинк	1 шт. · SMP-50417-1
75x75x2 мм, белый цинк	1 шт. · SMP-31119-1
100x100x2 мм, белый цинк	1 шт. · SMP-55377-1

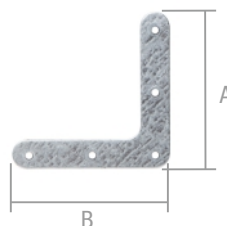

Уголок фигурный

AxBxC	Поштучно
70x70x60 мм, черный мат	1 шт. · SMP-34627-1
95x95x80 мм, черный мат	1 шт. · SMP-59647-1
105x105x100 мм, черный мат	1 шт. · SMP-65077-1

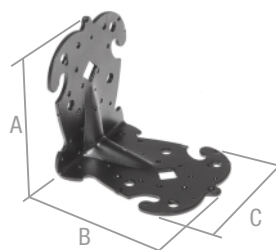

Шпингалет

Поштучно	
40 мм, белый	1 шт. · SMP-76607-1
40 мм, белый цинк	1 шт. · SMP-45718-1
40 мм, оксид	1 шт. · SMP-67808-1
82 мм, белый	1 шт. · SMP-76649-1
82 мм, белый цинк	1 шт. · SMP-45760-1
82 мм, оксид	1 шт. · SMP-67850-1

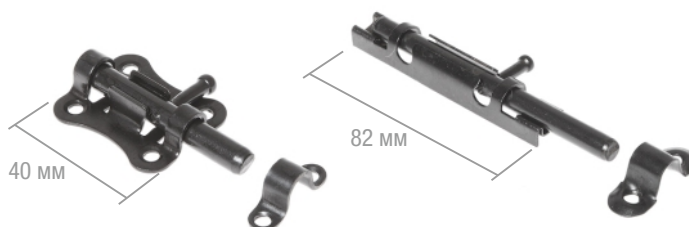

АЛФАВИТНЫЙ УКАЗАТЕЛЬ

А Анкер забиваемый 6

- Анкер клиновой **6**
- Анкер потолочный с ушком **7**
- Анкер рамный **7**
- Анкер с болтом **7**
- Анкер с гайкой **8**
- Анкер с гайкой, двухраспорный **8**
- Анкер с Г-образным крюком **8**
- Анкер с кольцом **9**
- Анкер с крюком **9**
- Анкер-клин **6**

Б Блок двойной BK-duplex 63

- Блок одинарный BK-simplex **63**
- Болт мебельный с квадратом DIN 603 **27**
- Болт шестигранный DIN 933, кл. пр. 5,8 **28**
- Болт шестигранный DIN 933, кл. пр. 8,8 **32**
- Болт шестигранный с гайкой и шайбами **33**

В Вертлюг кольцо-кольцо 63

- Вертлюг кольцо-открытый конец **64**
- Винт барашковый DIN 316 **33**
- Винт для мебельной фурнитуры DIN 967 **34**
- Винт с внутренним шестигранником DIN 912 **37**
- Винт, полусферическая головка DIN 7985 **34**
- Винт, потайная головка DIN 965 **35**
- Винт-стяжка мебельный **70**

Г Гайка барашковая DIN 315 38

- Гайка врезная DIN 1624 **38**
- Гайка колпачковая DIN 1587 **38**
- Гайка с фланцем DIN 6923 **39**
- Гайка со стопорным кольцом DIN 985 **39**
- Гайка удлиняющая (соединительная) DIN 9334 **39**
- Гайка шестигранная DIN 934 **40**
- Гвоздь декоративный **58**
- Гвоздь ершениый **58**
- Гвоздь строительный **58**
- Гвоздь толевой **59**
- Гвоздь финишный **59**
- Гвоздь шиферный **59**
- Гильза сетчатая нейлон. для пустотелых оснований **11**

Д Держатель балки 79

- Дюбель для газосиликатных блоков **45**
- Дюбель для пенобетона **45**
- Дюбель для теплоизоляции **45**
- Дюбель для хомута-стяжки **46**
- Дюбель кровельный (ГОК) **46**
- Дюбель кровельный винтовой **47**
- Дюбель металлический для ГКЛ DRIVA **47**
- Дюбель металл. для пустотелых конструкций **47**
- Дюбель металл. для пустотелых конструкций Г-обр. **48**

Дюбель металл. для пустотелых конструкций С-обр. **48**

- Дюбель пластиковый для ГКЛ DRIVA **48**
- Дюбель пластиковый для ГКЛ DRIVA со сверлом **48**
- Дюбель пластм. для пустотелых конст. (бабочка) **49**
- Дюбель рамный без шурупа **49**
- Дюбель рамный нейлон, гриб, с шурупом **49**
- Дюбель рамный нейлон, потай, с шурупом **50**
- Дюбель распорный тип К **50**
- Дюбель распорный тип N, нейлон **50**
- Дюбель распорный тип S **51**
- Дюбель распорный тип Т **51**
- Дюбель распорный тип U **52**
- Дюбель распорный тип U, с бортиком **52**
- Дюбель распорный, четырехсегментный **53**
- Дюбель с Г-образным крючком **53**
- Дюбель с С-образным крючком **53**
- Дюбель складной пружинный, полукольцо **54**
- Дюбель-гвоздь для монтажного пистолета **43**
- Дюбель-гвоздь металлический HD **43**
- Дюбель-гвоздь, полипропилен, гриб **44**
- Дюбель-гвоздь, полипропилен, потай **44**
- Дюбель-хомут для круглого кабеля **54**
- Дюбель-хомут для прямоугольного кабеля **54**
- Ершик для химического анкера **11**

З Завертка врезная 93

- Завертка форточная **93**
- Заглушка для анкера рамного **71**
- Заглушка для конфирмата **71**
- Заглушка для самореза PH2 **71**
- Заглушка для труб квадратная **71**
- Заглушка для труб круглая **72**
- Заглушка для труб прямоугольная **72**
- Заглушка под отверстие **72**
- Задвижка дверная **93**
- Задвижка дверная Г-образная **93**
- Задвижка дверная круглая **93**
- Задвижка дверная плоская **93**
- Задвижка дверная с проушиной **94**
- Зажим для стальных канатов DIN 741 **64**
- Зажим для стальных канатов, двойной **65**
- Зажим для стальных канатов, одинарный **64**
- Зажим для троса алюминиевый **65**
- Заклепка вытяжная **56**
- Заклепка вытяжная цветная **55**
- Заклепка резьбовая потай бортик **57**
- Заклепка резьбовая цилиндрический бортик **57**
- Закрепа **54**
- Зацеп для роликов **94**

К Карабин винтовой 65

- Карабин пожарный **66**
- Кляймер **72**

Конфирмат, внутренний шестигранник **73**
Коуш DIN 6899 **66**
Крепеж Т-образный **80**
Кронштейн забора внутренний **80**
Кронштейн забора наружный **80**
Кронштейн мебельный **94**
Кронштейн П-образный **80**
Кронштейн с ребром жесткости **94**
Крючок S-образный **66**
Крючок ветровой **95**
Крючок Г-образный **73**
Крючок дверной **96**
Крючок O-образный **73**
Крючок C-образный **74**
Крючок-вешалка **95**

Л **Лента монтажная перфорированная 81**
Лента перфорированная волна **81**
Лента перфорированная для теплых полов **81**
Лента перфорированная прямая **82**
Лента перфорированная тарная **82**

Н **Набор для крепления раковины 74**
Набор для крепления сантехнических труб **60**
Набор для крепления унитаза **74**
Накладка амбарная **96**
Накладка дверная **96**
Насадка на картридж универсальная **12**

О **Ограничитель открывания окна 96**
Опора **96**
Опора балки **82**
Опора балки универсальная **82**
Опора бруса закрытая **83**
Опора бруса раскрытая **83**
Опора для перил **96**
Опора регулируемая **83**
Опора скользящая для стропил **84**
Основание столба анкерное **84**
Основание столба забивное **84**

П **Петля ввертная 97**
Петля ввертная дверная **97**
Петля гаражная с шаром **97**
Петля карточная **98**
Петля левая **98**
Петля правая **98**
петля рояльная **99**
Петля универсальная **100**
Петля универсальная неврезная **100**
Петля фигурная **100**
Петля-стрела **99**
Петля-стрела фигурная **99**
Планка заветрки врезной **100**
Пластина гвоздевая **85**
Пластина крепежная **85**
Пластина оконная **85**

Пластина соединительная **86**
Площадка для хомута-стяжки **74**
Площадка для хомута-стяжки, самоклеящаяся **75**
Площадка для хомута-стяжки, усиленная **75**
Подвес прямой **87**
Подвеска мебельная **100**
Проушина для замка прямая **101**
Проушина для замка угловая **101**
Профиль монтажный **87**
Пружина дверная **101**

Р **Ролик выкатной 101**
Ролик опорный малый **101**
Ручка «Кольцо» **102**
Ручка завертки врезной **102**
Ручка откидная **102**
Ручка-кнопка **102**
Ручка-скоба **102**
Ручка-скоба «Винтаж» **103**
Ручка-скоба «Дебют 2" **103**
Ручка-скоба «Декор» **103**
Ручка-скоба «Техно» **104**
Ручка-скоба банная **102**
Ручка-скоба банная точено-резная **102**
Ручка-скоба витая **103**
Ручка-скоба плоская **103**
Ручка-скоба резная **103**
Ручка-скоба цельнотянутая **104**
Рым-болт DIN 580 **67**
Рым-гайка DIN 582 **67**

С **Саморез для листового металла, острый, 12**
Саморез для листового металла, со сверлом, **13**
Саморез для монтажа ГВЛ к металлу **13**
Саморез для монтажа ГКЛ к дереву **13**
Саморез для монтажа ГКЛ к металлу **14**
Саморез для сэндвич-панелей **15**
Саморез для фасадных систем DIN 7504 K **15**
Саморез кровельный **16**
Саморез кровельный, цветной **17**
Саморез оконный, острый **19**
Саморез оконный, со сверлом **20**
Саморез с прессшайбой, острый **20**
Саморез с прессшайбой, со сверлом **21**
Саморез с прессшайбой, со сверлом, цветной **21**
Серьга для кабеля **75**
Скоба для крепления круглого кабеля **75**
Скоба для крепления прямоугольного кабеля **76**
скоба строительная **76**
Скоба такелажная **67**
Соединитель профиля (краб) **87**
Соединитель профиля (лаг) **87**
Соединитель угловой **88**
Соединитель цепей **68**

Т **Талреп кольцо-кольцо DIN 1480 68**
Талреп крюк-кольцо DIN 1480 **68**

Талреп крюк-крюк DIN 1480 **69**
Траверса монтажная **88**
Трос стальной в ПВХ DIN 3055 **69**
Трос стальной круглопрядный DIN 3055 **69**

У **Уголок для бетона 88**
Уголок крепежный **88**
Уголок крепежный Z-образный **92**
Уголок крепежный анкерный **89**
Уголок крепежный асимметричный **89**
Уголок крепежный под 135° **89**
Уголок крепежный равносторонний **90**
Уголок крепежный скользящий **91**
Уголок крепежный узкий **91**
Уголок крепежный усиленный **91**
Уголок мебельный **92**
Уголок мебельный пластиковый **76**
Уголок оконный **104**
Уголок фигурный **104**
Удлинитель насадки **12**
Удлинитель профиля **92**

Ф **Фиксатор арматуры "звездочка" 77**
Фиксатор арматуры "опора для сыпучих грунтов" **77**
Фиксатор арматуры "потолочная опора" **77**
Фиксатор арматуры "стойка" **77**
Фиксатор арматуры "стульчик" **78**
Фиксатор задней стенки **78**

Х **Химический анкер Arctic 10**
Химический анкер EASF **10**
Химический анкер ECO **10**
Химический анкер PESF **11**

Хомут для крепления сантехнических труб **60**
Хомут червячный DIN 3017 **62**
Хомут-стяжка **61**
Хомут-стяжка с монтажным отверстием **61**

Ц **Цанга латунная 9**
Цепь длиннозвенная DIN 763 **70**
Цепь короткозвенная DIN 766 **70**

Ш **Шайба гровер DIN 127 40**
Шайба для кровельного самореза с EPDM-прокладкой **78**
Шайба для поликарбоната с EPDM-прокладкой **78**
Шайба для теплоизоляции **55**
Шайба плоская DIN 125 **41**
Шайба плоская увеличенная DIN 9021 **42**
Шкант мебельный деревянный **79**
Шпилька к химическому анкеру SKA **12**
Шпилька резьбовая **43**
Шпингалет **104**
Шплинт **79**
Шуруп по бетону **22**
Шуруп по бетону, для дюбеля GOK, керам. покр. **22**
Шуруп по металлу, для дюбеля GOK, керам. покр. **23**
Шуруп универсальный, желтый цинк **24**
Шуруп шестигранный DIN 571 **25**
Шуруп, полусферическая головка, DIN 7981 **23**
Шуруп-шпилька **27**

Таблица цветов RAL

RAL 1014 Слоновая кость	RAL 3011 Коричнево-красный	RAL 6020 Хромовый зеленый	RAL 8017 Шоколадно-коричневый
RAL 1015 Светлая слоновая кость	RAL 5002 Ультрамариновый синий	RAL 6026 Опаловый зеленый	RAL 8019 Серо-коричневый
RAL 1018 Цинково-желтый	RAL 5005 Сигнальный синий	RAL 7004 Сигнальный серый	RAL 9002 Светло-серый
RAL 2011 Насыщенный оранжевый	RAL 5010 Горчавково-синий	RAL 7005 Мышино-серый	RAL 9003 Сигнальный белый
RAL 3003 Рубиново-красный	RAL 5021 Водная синь	RAL 7015 Сланцево-серый	RAL 9005 Черный янтарь
RAL 3005 Винно-красный	RAL 6002 Лиственно-зеленый	RAL 7024 Графитово-серый	
RAL 3009 Оксид красный	RAL 6005 Зеленый мох	RAL 8004 Медно-коричневый	

ВНИМАНИЕ! Приведенные в таблице цвета носят справочный характер и не являются эталонными!

