



## Каталог Продукции 2018





	<b>СТРУКТУРА КОМПАНИИ</b>	Группа Emak	<b>4</b>
		Outdoor Power Equipment	<b>6</b>
	<b>ПОДРЕЗКА ДЕРЕВЬЕВ И ПИЛКА</b>	Цепные пилы и сучкорезы	<b>14</b>
		Кусторезы	<b>30</b>
	<b>КОШЕНИЕ ТРАВЫ</b>	Мотокосы	<b>36</b>
		Газонокосилки	<b>64</b>
		Роботизированные газонокосилки	<b>78</b>
		Измельчители	<b>80</b>
		Минитракторы-газонокосилки	<b>84</b>
	<b>ОБРАБОТКА ЗАЩИТНЫМИ СРЕДСТВАМИ И ПОЛИВКА</b>	Мотопомпы	<b>96</b>
		Запленные распылители	<b>100</b>
		Запленные помповые опрыскиватели	<b>104</b>
	<b>ПОДГОТОВКА ПОЧВЫ</b>	Мотокультиваторы	<b>110</b>
		Мотобуры	<b>114</b>
	<b>ЧИСТКА</b>	Воздуходувки и Пылесосы	<b>118</b>
		Моечные установки	<b>122</b>
	<b>ТРАНСПОРТИРОВКА</b>	Транспортеры	<b>130</b>
	<b>РАБОТЫ С МАЛЫМ ВОЗДЕЙСТВИЕМ НА ОКРУЖАЮЩУЮ СРЕДУ</b>	Аккумуляторные машины	<b>136</b>
	<b>ЗАЩИТНАЯ ОДЕЖДА И ПРИНАДЛЕЖНОСТИ</b>	Защитная одежда	<b>142</b>
		Смазочные материалы и прочие принадлежности	<b>152</b>

## Условные обозначения

	<b>"EasyOn"</b> Система облегченного пуска, обеспечивающая плавный запуск без отдачи при ограниченном числе рывков.		<b>InstaTIS</b> Система, автоматически контролирующая температуру двигателя и подающая в карбюратор строго необходимое количество топлива. Не требует праймера и закрытия воздушной заслонки.
	<b>Декомпрессор</b> Уменьшая коэффициент сжатия внутри цилиндра во время пуска, он позволяет легко и без усилий запустить двигатель.		<b>ReadyStart</b> Двигатель с электрическим запуском от аккумулятора.
	<b>Боковой натяжитель цепи</b> Это устройство, исключая контакт с цепью, облегчает операции по ее натяжению.		<b>3-cutting device</b> Гибкая система резки, включающая в себя мульчирование, сбор скошенной травы и дефлектор для заднего выброса (опциональный).
	<b>"OnBoard"</b> Снижает риск засорения муфты сцепления и упрощает работы по планово-профилактическому техобслуживанию, а также облегчает замену цепи.		<b>"4-cutting device"</b> Гибкая система резки, включающая в себя мульчирование, сбор, стандартный боковой выброс и дефлектор для заднего выброса (опциональный).
	<b>"VibCut"</b> Антивибрационная система, изолирующая двигатель от ручек и от корпуса машины, значительно снижает вибрации, передаваемые оператору при работе, и обеспечивает максимальный комфорт и удобство управления машиной.		<b>"Deck Wash"</b> Быстроразъемное соединение для подсоединения шланга позволяет выполнять мойку узла резки после работы. Удобное и практичное решение, позволяющее постоянно поддерживать узел резки в идеальном состоянии.
	<b>"SRS Safety Release System"</b> Инновационная система быстрого отцепления, позволяющая простым движением освободиться от машины при возникновении опасной ситуации и обеспечивающая, таким образом, оператору максимум защиты и безопасности.		<b>"Power Sharp"</b> Практичное приспособление, позволяющее всего лишь за 5 секунд заточивать цепь без помощи инструмента. Достаточно подсоединить это приспособление с заточным кругом к шине, привести цепь во вращение с максимальной скоростью и на несколько секунд сильно прижать кончик приспособления к какой-либо опоре.
	<b>"4-Stroke"</b> 4-тактные двигатели, обеспечивающие снижение выбросов несгоревших углеводородов на величину до 85% и окиси азота - на величину до 65%. Двигатели с допустимым углом наклона 360° позволяют вести работу в любом положении.		<b>Premium Safety</b> Полная линейка защитной одежды, соответствующей всем правилам техники безопасности. Обеспечивает полную свободу движений и максимум безопасности.
	<b>"Always On"</b> Выключатель: автоматически возвращается во включенное положение после каждого выключения, предотвращая заливание двигателя топливом.		<b>"Original accessories and spare parts"</b> Маркировка, которой помечаются оригинальные запчасти и принадлежности Emak. Разработанные в соответствии с самыми жесткими стандартами качества, они обеспечивают лучшее качество работы машины и больший срок ее службы.
	<b>"PlusCut"</b> Многofункциональные газонокосилки с функцией травосбора или мульчирования (система тонкого измельчения травы, которая затем высыпается на землю; разлагаясь, она превращается в натуральное удобрение).		

## Наше видение

### “Создание инновационных решений, обеспечивающих максимум преимуществ для клиента”

В разработке, производстве и дистрибуции машин и компонентов для ландшафтного, сельского и лесного хозяйства, а также промышленности мы намереваемся стать одним из ведущих мировых игроков в том, что касается предложения таких инновационных продуктов и услуг, которые сделали бы эффективной и комфортной работу наших клиентов, будь они профессионалами или индивидуальными потребителями.



## Структура группы

**Группа Emax** осуществляет разработку, изготовление и реализацию в мировом масштабе широкого ассортимента продукции в трех бизнес-сегментах:

### Outdoor Power Equipment

- продукции для садового и лесного хозяйства, а также сельскохозяйственных машин таких как мотокосы, газонокосилки, минитракторы, цепные пилы, мотоблоки и мотокультиваторы.

### Мотопомпы и моечные установки высокого давления (High Pressure Water Jetting)

- центробежные и мембранные насосы для применения в сельском хозяйстве, в частности, для опрыскивания и химической прополки;
- оборудование промышленного назначения, в том числе насосы для промышленности и установок высокого и очень высокого давления;
- оборудование для чистки (cleaning), то есть профессиональные и полупрофессиональные моечные установки высокого давления, машины для мытья и сушки полов и пылесосы.

### Компоненты и принадлежности

- леска и головки для мотокос, принадлежности для цепных пил, пистолеты, клапаны и форсунки для моечных установок высокого давления для сельскохозяйственного оборудования, изделия категории precision farming (датчики и компьютеры).

В общей сложности на предприятиях Группы работают около **2000 человек**, а ее годовая выручка составляет около **400 миллионов евро**.



## Дивизионы Группы и линейка продуктов

### Outdoor Power Equipment

#### Линейка продуктов



### Мотопомпы и Моечные Установки Высокого Давления

#### Линейка продуктов



### Компоненты и принадлежности

#### Линейка продуктов

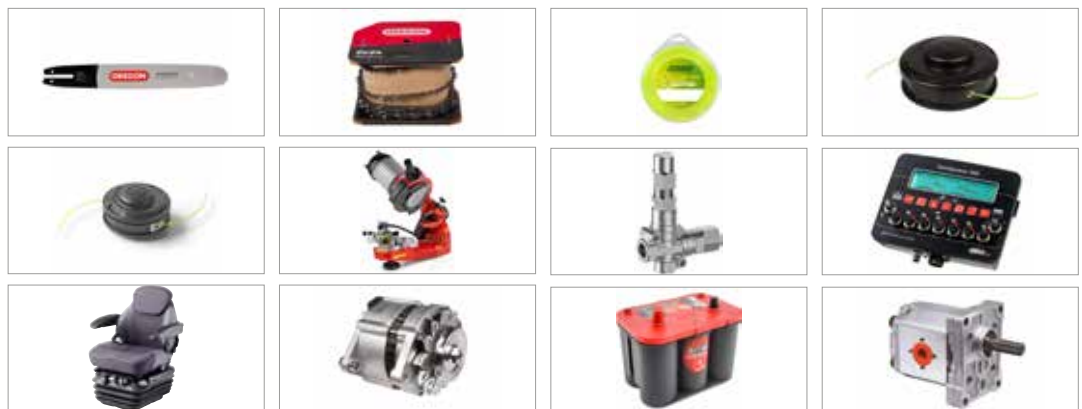

## Наша страсть

Техника для зеленого и лесного хозяйства **Emak** - это надежность, качество, инновации и полнота оснащения. Это техника, созданная людьми, страстно увлеченными своим делом, любящими природу и заботящимися о ней. Именно поэтому **Emak** и ее торговые марки **Efco**, **Oleo-Mac**, **Bertolini** и **Nibbi** представляют собой знаковые имена как для специалистов, профессионально занимающихся уходом за зелеными насаждениями, так и для тех, для кого это просто приятное хобби. Увлеченность делом, которому на протяжении уже более 50 лет мы отдаемся с чисто **итальянской страстью. Каждому свой собственный Emak.**



## Структура

**Emak Business Unit** включает в себя **10** компаний, занимающихся разработкой, изготовлением и реализацией **продукции для садового и лесного хозяйства, а также небольших сельскохозяйственных машин**, таких как мотокосы, газонокосилки, минитракторы, цепные пилы, мотоблоки и мотокультиваторы.

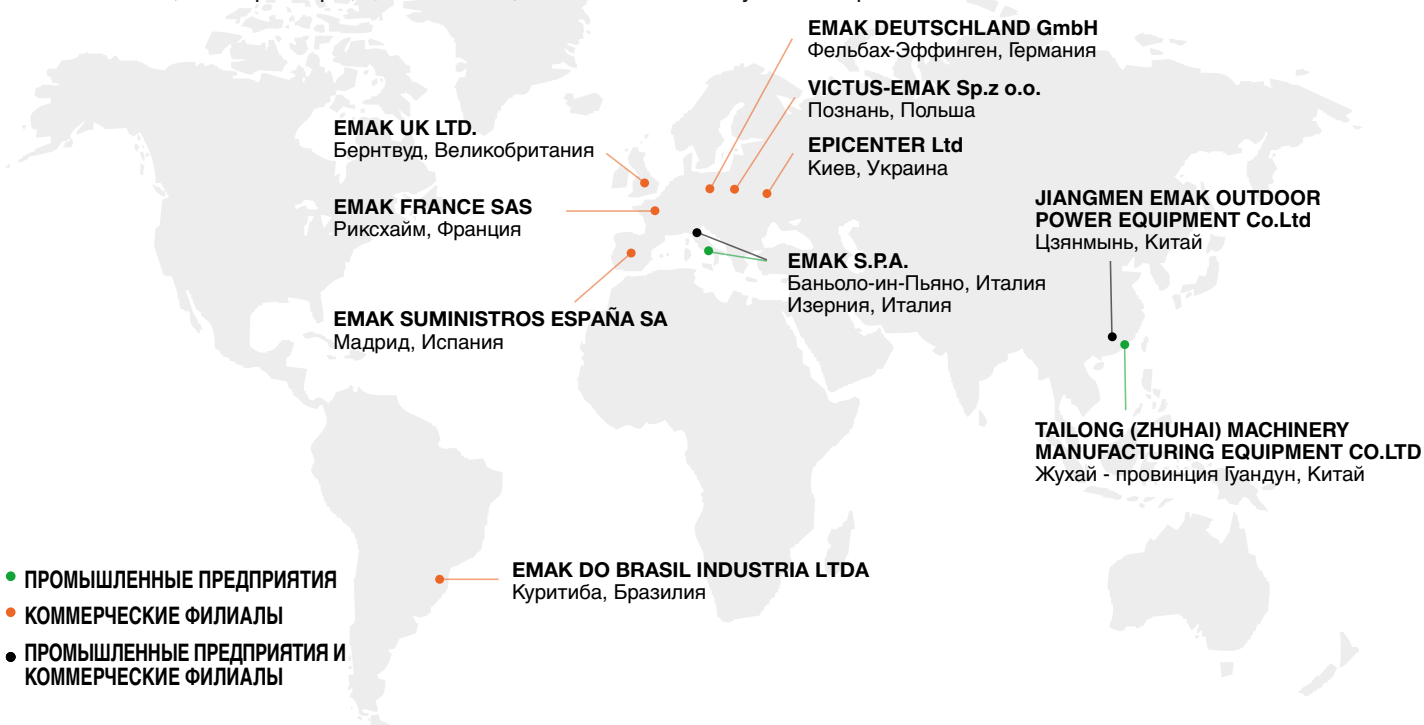

## Группа в цифрах

- 4 торговые марки
- 4 промышленных предприятия
- 8 зарубежных филиалов, осуществляющих коммерческую деятельность примерно занятых на 2016 г.
- 800 млн евро - оборот в 2016 г.
- 135 дистрибьюторов
- 85 стран, в которых присутствует Группа
- 22.000 обслуживаемых точек продаж
- 20 семейств продуктов
- 200 моделей



# Outdoor Power Equipment

## Сертификаты

**Yes, we care.**

Из всех компаний, работающих в нашей отрасли, мы первыми в мире получили сертификаты, относящиеся к трем важнейшим аспектам устойчивости бизнеса, это:

- Этика
- Окружающая среда
- Качество

*We care*

*Certified Quality Ethics Environment*

## Линейка продуктов и принадлежностей



Садовая, сельскохозяйственная и лесопромышленная техника как для профессионалов, так и для индивидуальных потребителей. Продукция компании **Oleo-Mac** охватывает все возможные нюансы работ с зелеными насаждениями. Различные модели отличаются друг от друга по своему назначению и в зависимости от предъявляемых требований, однако все они неизменно характеризуются высочайшими стандартами качества, обеспечивающими исключительные характеристики, надежность, комфорт и безопасность.

Линейка принадлежностей задумана в качестве расширения и дополнения линейки изделий. Эргономичность, качество и дизайн являются для компании **Oleo-Mac** обязательными требованиями, принимаемыми во внимание при разработке новой продукции: прежде всего для удовлетворения запросов профессионалов, но не только их, а также и менее требовательных пользователей, которые, тем не менее, также стремятся ко всему лучшему. Полнота ассортимента и безупречное качество при неизменно приемлемой цене - вот обязательство, взятое на себя **Oleo-Mac**.

### Home-plus



#### Home-plus

Линейка предназначенных для индивидуального потребителя машин, служащих для ухода за садом, обрезки живых изгородей и небольших деревьев, а также для различных работ в домашней мастерской. Они характеризуются легкостью и компактностью, максимально упрощающими работу оператора. Простые в запуске, эксплуатации и техобслуживании, они представляют собой идеальные инструменты, позволяющие максимально быстро и аккуратно выполнять работы на участке вокруг Вашего дома.

### Tough-tech



#### Tough-tech

Прочные и надежные, эти машины предназначены для интенсивного использования в сельском хозяйстве для расчистки целинных участков, подстрижки деревьев и заготовки дров, а также для опрыскивания и санитарной обработки растений. При их разработке использованы специальные решения, обеспечивающие как высокую производительность, так и максимальный срок службы.

### Sharp-pro



#### Sharp-pro

Эти машины представляют собой настоящие инструменты для повседневной профессиональной работы и отличаются прочностью деталей, высокими характеристиками и максимальной надежностью. Применение специальных материалов обеспечивает неизменное качество даже при выполнении наиболее интенсивных и продолжительных работ, выполняемых при уходе за лесом и расчистке необработанных участков и подлеска.







## Цепные пилы и сучкорезы

Малые цепные пилы с двигателем внутреннего сгорания	
GS 37 / GS 371	17
GS 41 / GS 411	17
Цепные пилы с двигателем внутреннего сгорания средней мощности	
GS 45 / GS 451	18

## Кусторезы

Кусторезы с двигателем внутреннего сгорания со штангой	
BC 241 H	33
BC 241 HL	33

## Мотокоосы

Легкие мотокоосы	
BC 241 S	39
BC 241 T	39
Многофункциональные мотокоосы с двигателем внутреннего сгорания	
BC 241 D	40
Профессиональные мотокоосы с двигателем внутреннего сгорания	
BC 400 S	44
BC 400 T	44
BC 530 S	46
BC 530 T	46
BC 550 MASTER	46
Ранцевые/заплечные мотокоосы с двигателем внутреннего сгорания	
BCF 530	47

## Газонокосилки

Электрические газонокосилки	
G 44 PE COMFORT PLUS	66
G 48 PE COMFORT PLUS	66
Толкаемые газонокосилки COMFORT PLUS	
G 44 PK COMFORT PLUS	68
G 44 PB COMFORT PLUS	68
G 48 PK COMFORT PLUS	68
G 44 PBQ COMFORT PLUS	68
Самоходные газонокосилки COMFORT PLUS	
G 44 TK COMFORT PLUS	69
G 48 TK COMFORT PLUS	69
G 48 TBQ COMFORT PLUS	69
G 48 TBX COMFORT PLUS	70

G 53 TK COMFORT PLUS	70
G 53 TBX COMFORT PLUS	70
G 53 TBXE COMFORT PLUS	70

## Самоходные газонокосилки ALLROAD PLUS 4

G 48 TK ALLROAD PLUS 4	71
G 48 TBR ALLROAD PLUS 4	71
G 48 TBXE ALLROAD PLUS 4	71
G 53 TK ALLROAD PLUS 4	72
G 53 TBX ALLROAD PLUS 4	72
G 53 TBXE ALLROAD PLUS 4	72
G 53 THX ALLROAD PLUS 4	72
G 53 VK ALLROAD PLUS 4	72

## Самоходные газонокосилки ALLROAD EXA 4

G 53 TK ALLROAD EXA 4	73
G 53 TBX ALLROAD EXA 4	73

## Самоходные газонокосилки ALLROAD ALUMINIUM

MAX 48 TK ALLROAD ALUMINIUM	74
MAX 48 TBX ALLROAD ALUMINIUM	74
MAX 53 TK ALLROAD ALUMINIUM	74
MAX 53 TBX ALLROAD ALUMINIUM	75
MAX 53 TBXE ALLROAD ALUMINIUM	75
MAX 53 VBD ALLROAD ALUMINIUM	75
MAX 53 THX ALLROAD ALUMINIUM	75

## Самоходные газонокосилки ALUMINIUM PRO

MAX 53 TK ALUMINIUM PRO	76
MAX 53 VBD ALUMINIUM PRO	76

## Заплечные распылители

MB 90	102
-------	-----

## Мотокультиваторы

Мотокультиваторы средней мощности	
MH 198 RK	112

## Воздуходувки и Пылесосы

Ранцевые воздуходувки	
BV 900	120

## Моечные установки

Моечные установки высокого давления для мойки холодной водой	
PW 115 C	124
PW 125 C	124

<b>ПОДРЕЗКА ДЕРЕВЬЕВ И ПИЛКА</b>	РАСПИЛКА ДРОВ ДЛЯ КАМИНА, НЕБОЛЬШАЯ ПОДРЕЗКА ДЕРЕВЬЕВ, РАБОТЫ В ДОМАШНЕЙ МАСТЕРСКОЙ	<b>Цепные пилы и сучкорезы</b>
	ОБРЕЗКА ВЕТОК, РАСПИЛКА НЕБОЛЬШИХ ДЕРЕВЬЕВ И КУСТАРНИКОВ И ДРОВ	
	ВАЛКА И РАСПИЛКА БОЛЬШИХ ДЕРЕВЬЕВ	
	ПОДРЕЗКА ДЕРЕВЬЕВ	
	ОБРЕЗКА ЖИВЫХ ИЗГОРОДЕЙ С ТОНКИМИ СТВОЛАМИ	<b>Кусторезы</b>
	ОБРЕЗКА ГУСТЫХ ЖИВЫХ ИЗГОРОДЕЙ С ПЛОТНОЙ ДРЕВЕСИНОЙ	
<b>КОШЕНИЕ ТРАВЫ</b>	ПОДРАВНИВАНИЕ КРАЕВ ГАЗОНА НА НЕБОЛЬШИХ И РОВНЫХ УЧАСТКАХ	<b>Мотокосы</b>
	ПОДРАВНИВАНИЕ КРАЕВ ГАЗОНА НА БОЛЬШИХ УЧАСТКАХ	
	ПОДРАВНИВАНИЕ КРАЕВ ГАЗОНА НА БОЛЬШИХ И НЕРОВНЫХ УЧАСТКАХ	
	СКАШИВАНИЕ КАМЫША, РАСЧИСТКА ПОДЛЕСКА	<b>Газонокосилки</b>
	СТРИЖКА ГАЗОНА В САДУ	
	СТРИЖКА ГАЗОНА В САДУ С ПОМОЩЬЮ РОБОТИЗИРОВАННОЙ ГАЗОНОКОСИЛКИ	
	ИЗМЕЛЬЧЕНИЕ ПОРОСЛИ И СОРНОЙ РАСТИТЕЛЬНОСТИ	<b>Измельчители</b>
КОШЕНИЕ ТРАВЫ НА ГАЗОНАХ БОЛЬШОЙ ПЛОЩАДИ	<b>Минитракторы-газонокосилки</b>	
<b>ОБРАБОТКА ЗАЩИТНЫМИ СРЕДСТВАМИ И ПОЛИВКА</b>	ПОЛИВКА ДЕРЕВЬЕВ, ВИНОГРАДНИКОВ, ОГОРОДОВ	<b>Мотопомпы</b>
	ЗАЩИТА ОТ ВРЕДИТЕЛЕЙ ДЕРЕВЬЕВ, ВИНОГРАДНИКОВ, ОГОРОДОВ	<b>Заплечные распылители</b>
	ОПРЫСКИВАНИЕ ДЕРЕВЬЕВ, ВИНОГРАДНИКОВ, ОГОРОДОВ	<b>Заплечные помповые опрыскиватели</b>
<b>ПОДГОТОВКА ПОЧВЫ</b>	СЕВ И КУЛЬТИВАЦИЯ	<b>Мотокультиваторы</b>
	БУРЕНИЕ ГРУНТА	<b>Мотобуры</b>
<b>ЧИСТКА</b>	УДАЛЕНИЕ И СБОР ОПАВШЕЙ ЛИСТВЫ	<b>Воздуходувки и Пылесосы</b>
	УДАЛЕНИЕ ОПАВШЕЙ ЛИСТВЫ, ОЛИВОК, ОРЕХОВ	
	МОЙКА АВТОМОБИЛЕЙ И ПЛОЩАДОК ВОКРУГ ДОМА	<b>Моечные установки</b>
<b>ТРАНСПОРТИРОВКА</b>	ТРАНСПОРТИРОВКА ГРУЗОВ, ЗЕМЛИ, ДРОВ	<b>Транспортеры</b>
<b>РАБОТЫ С МАЛЫМ ВОЗДЕЙСТВИЕМ НА ОКРУЖАЮЩУЮ СРЕДУ</b>	РАСПИЛКА ДРОВ ДЛЯ КАМИНА, НЕБОЛЬШАЯ ПОДРЕЗКА ДЕРЕВЬЕВ, РАБОТЫ В ДОМАШНЕЙ МАСТЕРСКОЙ С ПОМОЩЬЮ АККУМУЛЯТОРНОЙ ЦЕПНОЙ ПИЛЫ	<b>Аккумуляторные машины</b>
	СКАШИВАНИЕ КУСТАРНИКА С ТОНКИМИ СТВОЛАМИ С ПОМОЩЬЮ АККУМУЛЯТОРНОГО КУСТОРЕЗА	
	ПОДРАВНИВАНИЕ КРАЕВ ГАЗОНА НА НЕБОЛЬШИХ И РОВНЫХ УЧАСТКАХ С ПОМОЩЬЮ АККУМУЛЯТОРНОЙ МОТОКОСЫ	
	СТРИЖКА ГАЗОНА В САДУ С ПОМОЩЬЮ АККУМУЛЯТОРНОЙ ГАЗОНОКОСИЛКИ	

**Электрические цепные пилы**  
**Аккумуляторные цепные пилы**  
 Малые цепные пилы с двигателем внутреннего сгорания  
 Цепные пилы с двигателем внутреннего сгорания средней мощности  
 Профессиональные цепные пилы с двигателем внутреннего сгорания  
 Цепные пилы с двигателем внутреннего сгорания для подрезки деревьев  
**Телескопические высторезы**  
**Электрические кусторезы**  
**Аккумуляторные кусторезы**  
 Профессиональные кусторезы с двигателем внутреннего сгорания  
 Кусторезы с двигателем внутреннего сгорания со штангой

**Электрические триммеры**  
**Аккумуляторные мотокося**  
**Легкие мотокося**  
 Многофункциональные мотокося с двигателем внутреннего сгорания  
 Мотокося с 4-тактным двигателем внутреннего сгорания  
 Мотокося с двигателем внутреннего сгорания средней мощности  
**Профессиональные мотокося с двигателем внутреннего сгорания**  
 Ранцевые/заплечные мотокося с двигателем внутреннего сгорания  
**Электрические газонокосилки**  
**Аккумуляторные газонокосилки**  
**Толкаемые газонокосилки COMFORT PLUS**  
**Самоходные газонокосилки COMFORT PLUS**  
**Самоходные газонокосилки ALLROAD PLUS 4**  
**Самоходные газонокосилки ALLROAD EXA 4**  
**Самоходные газонокосилки ALLROAD ALUMINIUM**  
**Самоходные газонокосилки ALUMINIUM PRO**  
**Профессиональные газонокосилки LUX 55**  
**Роботизированные газонокосилки**  
**Профессиональные измельчители**  
**Садовые минитракторы-райдеры**  
**Минитракторы-газонокосилки с боковым выбросом**  
**Минитракторы-газонокосилки с задним выбросом**  
**Профессиональные минитракторы-косилки**

**Самовсасывающие мотопомпы**  
**Несамовсасывающие мотопомпы**  
**Заплечные распылители**  
**Заплечные помповые опрыскиватели**

**Малые мотокультиваторы**  
**Мотокультиваторы средней мощности**  
**Мотобуры средней мощности**  
**Профессиональные мотобуры**

**Ручные воздуходувки и пылесосы**  
**Ранцевые воздуходувки**  
 Моечные установки высокого давления для мойки холодной водой  
 Моечные установки высокого давления для мойки горячей водой

**Малые мототележки**  
**Профессиональные мототележки**

**Аккумуляторные цепные пилы**  
**Аккумуляторные кусторезы**  
**Аккумуляторные мотокося**  
**Аккумуляторные газонокосилки**





# Подрезка деревьев и пилка

Цепные пилы и сучкорезы	
<p>■ РАСПИЛКА ДРОВ ДЛЯ КАМИНА, НЕБОЛЬШАЯ ПОДРЕЗКА ДЕРЕВЬЕВ, РАБОТЫ В ДОМАШНЕЙ МАСТЕРСКОЙ</p>	<p>Электрические цепные пилы</p> <hr/> <p>Аккумуляторные цепные пилы</p>
<p>■ ОБРЕЗКА ВЕТОК, РАСПИЛКА НЕБОЛЬШИХ ДЕРЕВЬЕВ И КУСТАРНИКОВ И ДРОВ</p>	<p>Малые цепные пилы с двигателем внутреннего сгорания</p> <hr/> <p>Цепные пилы с двигателем внутреннего сгорания средней мощности</p>
<p>■ ВАЛКА И РАСПИЛКА БОЛЬШИХ ДЕРЕВЬЕВ</p>	<p>Профессиональные цепные пилы с двигателем внутреннего сгорания</p>
<p>■ ПОДРЕЗКА ДЕРЕВЬЕВ</p>	<p>Цепные пилы с двигателем внутреннего сгорания для подрезки деревьев</p> <hr/> <p>Телескопические высоторезы</p>
Кусторезы	
<p>■ ОБРЕЗКА ЖИВЫХ ИЗГОРОДЕЙ С ТОНКИМИ СТВОЛАМИ</p>	<p>Электрические кусторезы</p> <hr/> <p>Аккумуляторные кусторезы</p>
<p>■ ОБРЕЗКА ГУСТЫХ ЖИВЫХ ИЗГОРОДЕЙ С ПЛОТНОЙ ДРЕВЕСИНОЙ</p>	<p>Профессиональные кусторезы с двигателем внутреннего сгорания</p> <hr/> <p>Кусторезы с двигателем внутреннего сгорания со штангой</p>

# Мощные, многофункциональные и простые в использовании: ваши необходимые союзники в подрезке и пилении деревьев.

## Технология и комфорт

Подрезка и валка деревьев, обрезка веток, работы в домашней мастерской: для соответствия каждому из специфических требований имеется специально разработанная цепная пила **Oleo-Mac**, идет ли речь о работе в саду, лесном хозяйстве или какой-либо другой сфере. Несмотря на различие технических характеристик, общими чертами всех моделей являются высокое качество, простота использования и техобслуживания и надежность в работе. Высококачественные шины и цепи обеспечивают точность и чистоту пиления и, тем самым, здоровье растений. Даже в случае продолжительной эксплуатации наши цепные пилы сохраняют свои высокие эксплуатационные характеристики и максимальную производительность благодаря малому энергопотреблению и создаваемому двигателем постоянному крутящему моменту с линейной характеристикой. Жесткие требования, предъявляемые к техническому оснащению цепных пил, обеспечивают максимальную безопасность, которая в случае электрических моделей подтверждена международными сертификатами GS и IMQ.



**1** Декомпрессионный клапан для облегчения пуска двигателя (**GS 440, 947, GS 520, 956, 962, GS 650, GS 720**).

**2** Система упрощенного пуска EasyOn облегчает пуск двигателя, для которого теперь требуется значительно меньше физических усилий и меньшее число рывков (**GS 371, GS 410 CX, GS 441, GS 451, GST 250, GST 360**).

**3** Устройство подсоса (праймер) облегчает пуск при особо низких температурах (**GS 350 C, GS 370, GS 371, GS 410 C, GS 410 CX, GS 411, GS 440, GS 451, 947, GS 520, 956, 962, GST 250, GST 360**).

**4** Монтаж и регулировка цепи без помощи инструментов. Эргономичная система "no tools" ("без инструментов") позволяет натягивать цепь без всякого труда и всего за несколько секунд (**GS 200 E**).

**5** Выключатель "AlwaysOn": обеспечивает быстрое выключение, а благодаря его автоматическому возврату в исходное положение машина всегда готова к работе (**GST 250, GST 360**).

**6** Сцепление "OnBoard": быстрая установка режущего элемента, меньшая степень загрязнения муфты сцепления, что обеспечивает неизменные с течением времени характеристики (**GS 350 C, GS 650, GST 250, GST 360**).

**7** Карбюратор, установленный на антивибрационной опоре, обеспечивает стабильность карбюрации в любых условиях работы (**GS 350 C, GS 650, GS 720**).

**8** Алюминиевый масляный насос обеспечивает нулевой расход масла на холостом ходу и максимальный срок службы.

# Цепные пилы и сучкорезы



## Выбор цепной пилы и сучкореза

		ДОМАШНИЕ РАБОТЫ	РАБОТЫ ЗА ГОРОДОМ	РАБОТЫ В ЛЕСУ	ГОРОДСКОЙ
РАСПИЛКА ДРОВ ДЛЯ КАМИНА, НЕБОЛЬШАЯ ПОДРЕЗКА ДЕРЕВЬЕВ, РАБОТЫ В ДОМАШНЕЙ МАСТЕРСКОЙ	Электрические цепные пилы	GS 200 E			
	Аккумуляторные цепные пилы	GS 220 Li-Ion			
ОБРЕЗКА ВЕТОК, РАСПИЛКА НЕБОЛЬШИХ ДЕРЕВЬЕВ И КУСТАРНИКОВ И ДРОВ	Малые цепные пилы с двигателем внутреннего сгорания	GS 35 C / GS 350 C 937 / GS 370 GS 37 / GS 371 941 C / GS 410 C 941 CX / GS 410 CX GS 41 / GS 411			
	Цепные пилы с двигателем внутреннего сгорания средней мощности	GS 44 / GS 440 GS 45 / GS 451 947 952 / GS 520			
ВАЛКА И РАСПИЛКА БОЛЬШИХ ДЕРЕВЬЕВ	Профессиональные цепные пилы с двигателем внутреннего сгорания			956 962 GS 650 GS 720	
ПОДРЕЗКА ДЕРЕВЬЕВ	Цепные пилы с двигателем внутреннего сгорания для подрезки деревьев			GST 250 GST 360	
	Телескопические высоторезы			PPX 271	

## Обслуживание

- Через каждые 10 часов эксплуатации следует снять крышку и выполнить очистку **воздушного фильтра**. В случае его повреждения или чрезмерного загрязнения выполните замену.
- Периодически проверяйте состояние **топливного фильтра**.
- Выполняйте очистку **ребер цилиндра** с помощью щетки или сжатого воздуха.
- Периодически проверяйте и очищайте **свечу зажигания**.
- Проверяйте **зазор электрода свечи**.
- После 30 часов эксплуатации проверяйте **уровень смазки** в конической передаче (сучкорез).
- Проверяйте и при необходимости выполняйте замену **предохранителя** цепи (пила).
- Поверните шину и убедитесь, что **смазочные отверстия** не засорены (цепная пила).

## Электрические цепные пилы

Электрическая цепная пила представляет собой инструмент, позволяющий легко и быстро выполнять работу по домашнему хозяйству и мелкому уходу за зелеными насаждениями: от распилки дров для печей и каминов до подрезки деревьев в саду и работ в домашней мастерской. Модель **GS 200 E** представляет собой небольшую, чрезвычайно удобную в обращении цепную пилу, характеризующуюся простотой запуска и минимальными потребностями в техобслуживании: она представляет собой идеальное сочетание высоких эксплуатационных характеристик и удобства эксплуатации.



### GS 200 E

Мощность	2,0 кВт
Напряжение/Частота	230 В/50 Гц
Длина шины (наконечник)	41 см/16" (звездочка)
Цепь (шаг x толщина)	3/8" x .050"
Масляный насос	автоматический / нулевой расход масла при выключенном двигателе
Емкость масляного бака	0,35 л
Уровень звукового давления/мощности	84,3/106,5 дБ(А)
Уровень вибраций лев./прав.	3,9/4,4 м/с <sup>2</sup>
Сухой вес без шины и цепи	4,4 кг

## Аккумуляторные цепные пилы

Аккумуляторная цепная пила представляет собой беспроводное решение для подрезки деревьев, обрезки ветвей и распилки дров малой и средней толщины. Аккумуляторные цепные пилы характеризуются компактным и эргономичным дизайном, увеличивающим комфорт при работе. Аккумуляторная цепная пила **GS 220 Li-Ion**, легкая и оснащенная удобной ручкой, предназначена для тех, кому необходимо работать в местах, в которых отсутствует электропитание, или в закрытых помещениях, в которых неприемлемо использование цепных пил с двигателями внутреннего сгорания, или там, где бесшумность работы является обязательным требованием.



### GS 220 Li-Ion

Совместимые аккумуляторы	BA 2,6 Ач/BA 4 Ач
Время зарядки	90 мин
Тип двигателя	Бесщеточный
Скорость вращения двигателя без нагрузки	4600 об/мин
Цепь (шаг x толщина)	3/8" x .050"
Длина шины	30 см/12"
Скорость цепи	8 м/с
Число обрезок с полностью заряженным аккумулятором (мягкая режесина, диаметр 10 см)	90 обрезок (BA 2,6 Ач), 126 обрезок (BA 4 Ач)
Масляный насос	автоматический/нулевой расход масла при выключенном двигателе
Емкость масляного бака	0,10 л
Уровень звукового давления/мощности	89/99,9 дБ(А)
Уровень вибраций лев./прав.	3,6/3,2 м/с <sup>2</sup>
Вес без аккумулятора с шиной и цепью	4,5 кг





## Малые цепные пилы с двигателем внутреннего сгорания

Малые цепные пилы разработаны с использованием тех же технологий, что и модели более высоких классов: по своим эксплуатационным характеристикам они занимают высшие места в своей категории, обеспечивая максимум производительности при минимуме расхода топлива и затрат времени. Эти практичные и простые в эксплуатации инструменты можно использовать для разовых работ по подрезке деревьев у себя в саду или для распилки дров небольшого диаметра для камина. Различные устройства, специально разработанные для этих моделей, делают чрезвычайно практичными их эксплуатацию и текущее техобслуживание.



	<b>GS 35 C</b>	<b>937</b>	<b>GS 37</b>
	<b>GS 350 C</b>	<b>GS 370</b>	<b>GS 371</b>
Мощность/Объем цилиндра	2,0 л.с. - 1,5 кВт/38,9 см <sup>3</sup>	2,2 л.с. - 1,6 кВт/35,2 см <sup>3</sup>	2,4 л.с. - 1,8 кВт/35,2 см <sup>3</sup>
Длина шины (наконечник)	35-41 см/14" - 16" (звездочка)	35-41 см/14"-16" (звездочка)	35-41 см/14"-16" (звездочка)
Цепь (шаг x толщина)	3/8" x .050"	3/8" x .050" Special	3/8" x .050" Special
Масляный насос	автоматический /нулевой расход масла на холостом ходу	автоматический /нулевой расход масла на холостом ходу	автоматический /нулевой расход масла на холостом ходу
Емкость масляного/топливного бака	0,26 л/0,36 л	0,22 л/0,32 л	0,22 л/0,32 л
Уровень звукового давления/мощности	99,6/110,4 дБ(А)	99/109,5 дБ(А)	99/109,5 дБ(А)
Уровень вибраций лев./прав.	6,0/6,7 м/с <sup>2</sup>	5,2/5,5 м/с <sup>2</sup>	5,2/5,5 м/с <sup>2</sup>
Сухой вес без шины и цепи	4,6 кг	4,3 кг	4,3 кг



	<b>941 C</b>	<b>941 CX</b>	<b>GS 41</b>
	<b>GS 410 C</b>	<b>GS 410 CX</b>	<b>GS 411</b>
Мощность/Объем цилиндра	2,5 л.с. - 1,8 кВт/39,0 см <sup>3</sup>	2,5 л.с. - 1,8 кВт/39,0 см <sup>3</sup>	2,6 л.с. - 1,9 кВт/39,0 см <sup>3</sup>
Длина шины (наконечник)	41 см/16" (звездочка)	41 см/16" (звездочка)	41 см/16" (звездочка)
Цепь (шаг x толщина)	3/8" x .050" Special	.325" x .050" Microlite	3/8" x .050" Special .325" x .050" Microlite
Масляный насос	автоматический /нулевой расход масла на холостом ходу	автоматический/регулируемый / нулевой расход масла на холостом ходу	автоматический/регулируемый / нулевой расход масла на холостом ходу
Емкость масляного/топливного бака	0,22 л/0,32 л	0,22 л/0,32 л	0,22 л/0,32 л
Уровень звукового давления/мощности	99,5/110,5 дБ(А)	99,5/110,5 дБ(А)	99,5/110,5 дБ(А)
Уровень вибраций лев./прав.	5,2/5,7 м/с <sup>2</sup>	4,5/4,8 м/с <sup>2</sup>	4,5/4,8 м/с <sup>2</sup>
Сухой вес без шины и цепи	4,3 кг	4,4 кг	4,4 кг

## Цепные пилы с двигателем внутреннего сгорания средней мощности

Цепные пилы с двигателем внутреннего сгорания средней мощности являются компактными инструментами для интенсивных работ, рассчитанными на частое использование. Они предназначены для удовлетворения запросов самых требовательных пользователей и могут использоваться в ходе сельскохозяйственных работ, в лесу и в домашнем саду. Многогранность их функций сочетается с хорошим соотношением вес/мощность и обеспечивает отличные результаты при любом применении: обрезке веток, подрезке деревьев и распиловке стволов средних размеров. Конструкция этих машин обеспечивает отличные эксплуатационные характеристики и рассчитана на интенсивную эксплуатацию, будь то уход за садом или сельскохозяйственные работы.



**GS 44**

**GS 45**

**GS 440**

**GS 451**

Мощность/Объем цилиндра	2,9 л.с. - 2,1 кВт/42,9 см <sup>3</sup>	2,9 л.с. - 2,1 кВт/42,9 см <sup>3</sup>
Длина шины (наконечник)	41-46 см/16"-18" (звездочка - microlite)	41-46 см/16"-18" (звездочка - microlite)
Цепь (шаг x толщина)	.325" x .050"	.325" x .050"
Масляный насос	автоматический/регулируемый / нулевой расход масла на холостом ходу	автоматический/регулируемый / нулевой расход масла на холостом ходу
Емкость масляного/топливного бака	0,26 л/0,32 л	0,26 л/0,32 л
Уровень звукового давления/мощности	102/112,3 дБ(А)	102/112,3 дБ(А)
Уровень вибраций лев./прав.	5,4/7,1 м/с <sup>2</sup>	5,4/7,1 м/с <sup>2</sup>
Сухой вес без шины и цепи	4,5 кг	4,5 кг



**947**

**952**

**GS 520**

Мощность/Объем цилиндра	3,1 л.с. - 2,3 кВт/45 см <sup>3</sup>	3,4 л.с. - 2,5 кВт/51,7 см <sup>3</sup>
Длина шины (наконечник)	41-46 см/16"-18" (звездочка)	41-46 см/16"-18" (звездочка)
Цепь (шаг x толщина)	.325" x .058"	.325" x .058"
Масляный насос	автоматический/регулируемый / нулевой расход масла на холостом ходу	автоматический/регулируемый / нулевой расход масла на холостом ходу
Емкость масляного/топливного бака	0,27 л/0,5 л	0,27 л/0,5 л
Уровень звукового давления/мощности	101/110,5 дБ(А)	104,4/112,9 дБ(А)
Уровень вибраций лев./прав.	5,5/6,0 м/с <sup>2</sup>	5,2/5,5 м/с <sup>2</sup>
Сухой вес без шины и цепи	5,2 кг	5,4 кг

## Профессиональные цепные пилы с двигателем внутреннего сгорания

Профессиональные цепные пилы представляют собой мощные машины, предназначенные для валки и распилки деревьев больших размеров. Все профессиональные модели оснащены электронной катушкой с регулируемым опережением зажигания и ограничителем числа оборотов: результатом их применения является стабильная работа двигателя и его лучшее охлаждение, в том числе при работе в тяжелых климатических условиях. Ручка и бак изолированы от корпуса машины: это позволяет снизить температуру воздушно-топливной смеси и уровень вибраций. Масляный насос выполнен из алюминия и является автоматическим и регулируемым; он позволяет регулировать подачу масла в соответствии с типом выполняемой работы, предотвращая его непроизводительное расходование.

**956**

**962**

Мощность/Объем цилиндра	4,1 л.с. - 3,1 кВт/56,5 см <sup>3</sup>	4,7 л.с. - 3,5 кВт/61,5 см <sup>3</sup>
Длина шины (наконечник)	41-46-51 см/16"-18"-20" (заменяемая звездочка)	46-51 см/18"-20" (заменяемая звездочка)
Цепь (шаг x толщина)	.325" x .058"	3/8" x .058"
Масляный насос	автоматический/регулируемый / нулевой расход масла на холостом ход	автоматический/регулируемый / нулевой расход масла на холостом ходу
Емкость масляного/топливного бака	0,35 л/0,70 л	0,35 л/0,70 л
Уровень звукового давления/мощности	100/111 дБ(А)	101/112 дБ(А)
Уровень вибраций лев./прав.	5,0/7,0 м/с <sup>2</sup>	5,0/7,0 м/с <sup>2</sup>
Сухой вес без шины и цепи	5,6 кг	5,6 кг

**GS 650**

**GS 720**

Мощность/Объем цилиндра	4,7 л.с. - 3,5 кВт/63,4 см <sup>3</sup>	5,4 л.с. - 4,0 кВт/70,8 см <sup>3</sup>
Длина шины (наконечник)	46-51 см /18"-20" (заменяемая звездочка) 51-61-71 см /20"-24"-28" (stellite)	51 см /20" (заменяемая звездочка) 64-76 см/25"-30" (stellite)
Цепь (шаг x толщина)	3/8" x .058"	3/8" x .058"
Масляный насос	автоматический/регулируемый / нулевой расход масла на холостом ходу	автоматический/регулируемый / нулевой расход масла на холостом ходу
Емкость масляного/топливного бака	0,45 л/0,80 л	0,45 л/0,80 л
Уровень звукового давления/мощности	103,3/112 дБ(А)	102/114,6 дБ(А)
Уровень вибраций лев./прав.	5,3/5,3 м/с <sup>2</sup>	6,1/6,1 м/с <sup>2</sup>
Сухой вес без шины и цепи	6,5 кг	6,8 кг

24" - 28" только в страны за пределами ЕС

## Цепные пилы с двигателем внутреннего сгорания для подрезки деревьев

Мощность, легкость и точность, необходимые для подстрижки крон и ухода за декоративными, оливковыми и фруктовыми деревьями, обеспечиваются конструкцией высококачественной цепной пилы **GST 250**, ставшей настоящей жемчужиной в своей категории благодаря таким характеристикам как легкая управляемость, вес и мощность. Сочетание всех этих качеств в одном изделии превращают **GST 250** в идеальный инструмент для эффективной, быстрой и безопасной подрезки деревьев. Среди основных характеристик этой цепной пилы, которые позволяют превратить ваше хобби или работу в настоящее удовольствие, можно указать мощность, идеальную балансировку в любом положении, эргономичность и скорость резки.

Мощность, эргономичность и балансировка - отличительные черты цепной пилы **GST 360**. Компактная и обладающая отличным соотношением вес/мощность, она представляет собой идеальную цепную пилу для выполняемой на высоте подрезки деревьев с толстым стволом, обрезки веток и валки деревьев. Пригодность для самых тяжелых работ превращает ее в непревзойденный инструмент в руках профессионалов "tree-climbing" (лазания по деревьям). Экологичный двигатель с пониженным выбросом в окружающую среду защищен двойным воздушным фильтром из губки и нейлона; а высокая скорость цепи, обеспечивает чистое и точное пиление без повреждения коры дерева.

Модели, входящие в линейку профессиональных цепных пил для подрезки деревьев **GST**, оснащены устройствами "AlwaysOn" и "EasyOn", застежкой для карабина и легко снимающейся крышкой фильтра.

Дизайн моделей **GST 250** и **GST 360** разработан компанией **Giugiaro**, занимающей лидирующие позиции в секторе промышленного дизайна.



	<b>GST 250</b>	<b>GST 360</b>
Мощность/Объем цилиндра	1,3 л.с. - 1,0 кВт/25,4 см³	2,0 л.с. - 1,5 кВт/35,1 см³
Длина шины (наконечник)	25 см/10" (звездочка/carving)	30-35 см/12"-14" (звездочка)
Цепь (шаг x толщина)	1/4" x .050" (звездочка) 1/4" x .050" (carving)	3/8" x .050" (звездочка)
Масляный насос	автоматический в алюминиевом корпусе/нулевой расход масла при холостых оборотах	регулируемый в алюминиевом корпусе/нулевой расход масла при холостых оборотах
Емкость масляного/топливного бака	0,19 л/0,22 л	0,23 л/0,28 л
Уровень звукового давления/мощности	97,7/107,9 дБ(А)	103/115 дБ(А)
Уровень вибраций лев./прав.	4,3/5,2 м/с²	4,9/5,2 м/с²
Сухой вес без шины и цепи	2,7 кг	3,8 кг



## Телескопические высоторезы

Модель **PPX 271** разработана для удобства обрезки высоко расположенных ветвей при неизменно удобном и безопасном положении оператора. Она предназначена для применения в лесу, в сельской местности и в городских зеленых зонах и представляет собой инструмент, не требующий использования лестниц или каких-либо подъемных платформ. Благодаря штанге, выдвигающейся на длину до 3,12 метров, можно обрезать ветви, находящиеся на высоте до 5 метров над землей. Высоторез может быть установлен в 5 различных угловых положениях в диапазоне от 0° до 90° с помощью регулировочного устройства, которое обеспечивает отличную эффективность работы при любом положении и существенно улучшает обзор зоны резки. Алюминиевый держатель обеспечивает максимальную устойчивость к нагрузкам. Профессиональный масляный насос обеспечивает непрерывную смазку органа резки.



### PPX 271

Мощность/Объем цилиндра	1,3 л.с. – 1,0 кВт/27,0 см <sup>3</sup>
Регулировка углового положения узла резки сучкореза	от 0° до 90° (5 положений)
Длина шины	25 см/10" (звездочка microlite)
Цепь (шаг x толщина)	3/8" x .043"
Полная длина машины	2,60 м/3,80 м
Уровень звукового давления/мощности	90,7/107,5 дБ(А)
Уровень вибраций лев./прав.	4,2/5,9 м/с <sup>2</sup>
Полный сухой вес машины, без шины и цепи	7,9 кг

# Принадлежности для цепных пил и висоторезов - Описание и обозначения шин

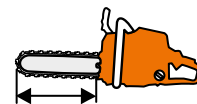

		Шина	Тип шины	Наконечник	Длина шины
		Microlite®	Ламинированная	Звездочка	10" - 12" - 16" - 18" / 25 - 30 - 41 - 46 см
		Ламинированная со звездочкой	Ламинированная	Звездочка	12" - 14" - 16" - 18" - 20" / 30 - 35 - 41 - 46 - 51 см
		Цельные со сменным наконечником в виде звездочки. Наконечник (Power Match®)	Цельная	Сменный наконечник в виде звездочки	15" - 16" - 18" - 20" - 22" - 24" - 25" - 28" / 38 - 41 - 46 - 51 - 56 - 61 - 64 - 71 см
		Цельные со стеллитовым наконечником	Цельная	Стеллитовый	10" - 18" - 20" - 24" - 25" - 28" - 30" / 25 - 46 - 51 - 61 - 64 - 71 - 76 см
		Цельные со стеллитовым наконечником	Цельная	Стеллитовый	30" - 36" / 76 - 91 см
		Power Sharp	Ламинированная	Звездочка	16" / 41 см



 **Шина/цепь Microlite®.** Обеспечивают большой КПД, большую безопасность при работе, снижение веса и вибраций, лучшую смазку.

**Шины Microlite**, благодаря своей уменьшенной толщине и малой потребляемой мощности оснащенных ими пил представляют собой идеальное решение для всех типов применения в личном хозяйстве. Они обеспечивают максимальную легкость, низкий уровень вибраций и снижают эффект обратного удара.



 **Ламинированные шины со звездочкой.**

**Ламинированные шины со звездочкой**, разработанные для непрофессионального и полупрофессионального применения, идеально подходят для цепных пил, к которым предъявляются особые требования в части легкости и надежности. Оснащенные специальным барьером, предотвращающим утечку масла, эти шины обеспечивают оптимальную смазку, высокие рабочие характеристики и повышенный срок службы шины и цепи.



**Наклонный канал**

 **Цельные шины (Power Match®) с наконечником-звездочкой и системой смазки (Lubrijet®).**

**.3/8"**

**.325"**

**Цельные шины со сменным наконечником-звездочкой**, специально разработанные для профессионального применения, оборудованы эффективной системой смазки (Lubrijet®), благодаря наклонному каналу на шине, чистота которого поддерживается за счет движения ведущих звеньев цепи. Сменный наконечник имеется в наличии для цепей с шагом .325" и с шагом .3/8".

# Принадлежности для цепных пил и висоторезов - Описание и обозначения шин



Шаг	Ширина канала				Электрические пилы	Бензопилы				LubriJET	
	.043"	.050"	.058"	.063"		< 35 cc	35 - 45 cc	45 - 60 cc	> 60 cc		
	1,1 мм	1,3 мм	1,5 мм	1,6 мм							
.3/8"	●				●	●					
.325"		●				●	●	●			
.3/8"		●				●	●	●			
.325"			●				●	●	●	●	
.3/8"			●						●	●	●
.325"			●						●	●	●
.1/4"		●				●					
.3/8"			●						●	●	●
.404"				●							●
.3/8"		●				●	●	●			



Наклонный канал



Цельные шины со стеллитовым наконечником и системой смазки (Lubrijet®).

**Профессиональные цельные шины со стеллитовым наконечником** обеспечивают отличные характеристики и продолжительный срок службы даже в тяжелых условиях эксплуатации и при продолжительных нагрузках. Стеллитовый наконечник обеспечивает максимальную износостойкость. Шины оборудованы эффективной системой смазки (Lubrijet®), благодаря наклонному каналу на шине, чистота которого поддерживается за счет движения ведущих звеньев цепи.



Цельные шины со стеллитовым наконечником.

**Профессиональные цельные шины со стеллитовым наконечником** обеспечивают отличные характеристики и продолжительный срок службы даже в тяжелых условиях эксплуатации и при продолжительных нагрузках. Стеллитовый наконечник обеспечивает максимальную износостойкость.



Шины Power Sharp.

**Power Sharp**, практичное приспособление, состоящее из заточного круга, шины и специальной цепи, позволяющее всего лишь за 5 секунд затачивать цепь без помощи инструмента. Достаточно подсоединить это приспособление с заточным кругом к шине, привести цепь во вращение с максимальной скоростью и на несколько секунд сильно прижать кончик приспособления к какой-либо опоре. По окончании этой операции цепь заточена, и оператор может немедленно возобновить работу. Серийно устанавливается в версии **937 Power Sharp – GS 370 Power Sharp**.

# Принадлежности для цепных пил и висоторезов - Описание цепей



	Тип цепи	Шаг	Чертеж зуба	Толщина				Длина шины
				.043"	.050"	.058"	.063"	
				1,1 мм	1,3 мм	1,5 мм	1,6 мм	
	Micro Chisel	1/4			E650MC-K			до 16" (40 см)
	Semi Chisel	3/8 LOW PRO		N143C-K				от 12" до 16" (от 30 до 40 см)
	Semi Chisel	3/8 LOW PRO			N150C-N			
	Semi Chisel	3/8 LOW PRO			N150C-K			
	Semi Chisel	.325			K250C-N			
	Semi Chisel	.325			K250C-K			от 11" до 20" (от 28 до 50 см)
	Semi Chisel	.325				K258C-N		
	Semi Chisel	.325				K258C-K		
	Semi Chisel	.325					K263C-N	
	Semi Chisel	.325			K250NK-K			от 13" до 18" (от 33 до 45 см)
	Chisel	.325			K250L-N	K258L-N	K263L-N	от 11" до 20" (от 28 до 50 см)
	Semi Chisel	3/8			A350EP-N			до 36" (до 90 см)
	Semi Chisel	3/8				A358EP-N		
	Semi Chisel	3/8					A363EP-N	
	Pro-Chisel	3/8				A358EP-K		от 13" до 24" (от 33 до 60 см)
	Pro-Chisel	3/8				A358LM-N		
	Pro-Chisel	3/8					A363LM-N	
	Semi Chisel	404					B463EP-N	

КАК ИДЕНТИФИЦИРОВАТЬ ЦЕПЬ	K	50	C	K	072	EOM
	.325"	.050"	Semi-Chisel	Зуб редукции	# Число ячеек длина рулона	Loop box, reels
Шаг	Толщина	Тип зуба	Защита от отскока			
A	3/8" 50	.050" (1,3 мм) C	Semi-Chisel	K		EOM
B	.404 58	.058" (1,5 мм) EP	Тип "E" профессиональный (Semi-Chisel)	N		EEF
E	1/4" 63	.063" (1,6 мм) LM	Magna Chisel (PRO-CHISEL)			
K	.325" 43	.043" (1,1 мм) MC	Micro Chisel			
N	3/8" Lo Pro		NK Narrow Kerf			REM



# Принадлежности для цепных пил и висоторезов - Описание цепей



			Электрические пилы	Бензопилы				Название
				< 35 cc	35 - 45 cc	45 - 60 cc	> 60 cc	
●	●		●	●	●			Рекомендуется для машин с малым и средним объемом цилиндра. Чистое и эффективное пиление. Используется с пилами, применяемыми для обрезки крон деревьев.
●			●	●	●			Компактная, легкая и прочная. Сопряжение шина/цепь обеспечивает экономию веса примерно на 15 % по сравнению с традиционной цепью.
●	●		●	●	●			Максимальный уровень характеристик. Идеально подходит для интенсивной обрезки крон.
●			●	●	●			Разработана для индивидуальных пользователей. Обеспечивает низкий уровень вибраций и максимум безопасности благодаря специальному предохранительному зубу.
	●	●			●	●	●	Легкая и эффективная. Данная цепь разработана для профессионалов, которым требуется цепь с шагом 0,325".
	●	●			●	●	●	Предназначена для применения с легкими цепными пилами, сочетает высокие характеристики с малой потребляемой мощностью.
	●	●			●	●	●	Разработана для профессионалов, использующих цепные пилы с шагом 0,325".
		●			●	●	●	Прочная и эффективная, эта цепь предназначена для интенсивного использования.
		●			●	●	●	Цепь 3/8 Chisel всегда рассматривалась профессионалами в качестве эталона.
		●					●	Созданная для самых тяжелых работ. Неудержима в работе и сверхпрочная.

Шаг	EMAK	OREGON	CARLTON	WINDSOR						
1/4	E650MC-K	25AP	E1MC-BL	50K	90°	30°	.025	85° - 90°	60°	5/32" - 4,0 мм
3/8 LP	N143C-K	90SG	N4C-BL	43RG						
3/8 LP	N150C-N	91VXL	N1C	50R	90°	35°	.025	85° - 90°	60°	5/32" - 4,0 мм
3/8 LP	N150C-K	91VG	N1C-BL	50RG						
.325	K250C-N/K	20BPX	K1C-K1C-BL	50J - 50JG						
.325	K258C-N/K	21BPX	K2C-K2C-BL	58J - 58JG	90°	30°	.025	80° - 90°	60°	3/16" - 4,8 мм
.325	K263C-N	22BPX	K3C	63J - 63JG						
.325	K250NK	95VPX	K1NK-BL	50JSG						
.325	K250L-N	20LPX	K1L	50JL						
.325	K258L-N	21LPX	K2L	58JL	80°	30°	.025	85° - 90°	60°	11/64" - 4,5 мм
.325	K263L-N	22LPX	K3L	63JL						
3/8	A350EP-N	72D - 72DP	A1EP	50A						
3/8	A358EP-N	73D - 73DP	A2EP	58A	90°	35°	.025	85° - 90°	60°	7/32" - 5,5 мм
3/8	A363EP-N	75D - 75DP	A3EP	63A						
3/8	A358EP-K	73V	A2EP-GL							
3/8	A358LM-N	73LGX	A2LM	58APL	80°	30°	.025	80° - 90°	60°	7/32" - 5,5 мм
3/8	A363LM-N	75LGX	A3LM	63APL						

# Принадлежности для цепных пил и висоторезов - Шины и цепи



PS	Шины		Цепи		Бухты Емак 100"		Бухты Емак 25'		Оleo-Мас новые модели		Машины																			
	Длина	Код	Шаг x толщина	Число ячеек - Тип	Код	Тип	Код	Тип	Код	Тип	Код	GS 220 Li-Ion	GST 250	GST 360	GS 35 C - GS 350 C	937 - GS 370 - GS 37 - GS 371	937 PS - GS 370 P.S.	941 C - GS 410 C - GS 41 - GS 411	941 CX - GS 410 CX - GS 41 - GS 411	GS 44 - GS 440 - GS 45 - GS 451	947 - 952 - GS 520	956	GS 650	GS 720	GS 200 E	EP 90 - EP 100 - EP 120 - PPX 271				
Шина с наконечником в виде звездочки	16" - см 41	5018 0029R	.3/8" x .050" (1,3мм)	56-91 PS	3063006																									
	10" - см 25	6309 0030R	.3/8" x .043" (1,1мм)	39-90 SG		N143C-K-100REM	3063037	N143C-K-025REM	3063023	N143C-K-039E	30629019																			
	10" - см 25	5029 0032R	.1/4" x .050" (1,3мм)	58-91 VG		E650MC-K-100REM	3063013	E650MC-K-025REM	3063029	E650MC-K-058E	30629040																			
	12" - см 30	5003 0232R	.3/8" x .050" (1,3мм)	45-91 VG							N150C-K-045E	30629013																		
	14" - см 35	0935 00313R	.3/8" x .050" (1,3мм)	50-91 VG							N150C-N-045E	30629031																		
	14" - см 35	5003 0190R	.3/8" x .050" (1,3мм)	52-91 VG		N150C-K-100REM	3063022	N150C-K-025REM	3063036	N150C-K-050E	30629036																			
	14" - см 35	5003 0190R	.3/8" x .050" (1,3мм)	53-91 VG		N150C-N-100REM	3063021	N150C-N-025REM	3063035	N150C-N-050E	30629032																			
											N150C-K-052E	30629015																		
											N150C-N-052E	30629033																		
											N150C-K-053E	30629016																		
											N150C-N-055E	30629034																		
											N150C-K-056E	30629017																		
											N150C-N-056E	30629035																		
		16" - см 41	5005 2012R	.3/8" x .050" (1,3мм)	57-91 VG						N150C-K-057E	30629018																		
		16" - см 41	0040 01108R	.3/8" x .050" (1,3мм)	57-91 VG						N150C-K-057E	30629018																		
		16" - см 41	5006 2006R	.325" x .050" (1,3мм)	66-95 VP		K250C-K-100REM	3063015	K250C-N-025REM	3063030	K250C-K-066E	30629004																		
		18" - см 46	5023 0058R	.325" x .050" (1,3мм)	72-95 VP		K250C-N-100REM	3063014			K250C-K-072E	30629027																		
		16" - см 41	0946 00275R	.325" x .058" (1,5мм)	66-21 BP	0010 00710R																								
		18" - см 46	0946 00285R	.325" x .058" (1,5мм)	72-21 BP						K258C-K-072E	30629007																		
		20" - см 51	5008 2021R*	.325" x .058" (1,5мм)	78-21 BP		K258C-N-100REM	3063017			K258C-K-078E	30629008																		
		15" - см 38	5001 2051*	.325" x .058" (1,5мм)	64-21 LP		K258L-N-100REM	3063019	K258C-N-025REM	3063032	K258C-K-064E	30629039																		
		16" - см 41	5001 2035R	.325" x .058" (1,5мм)	66-21 BP	0010 00710R	K258C-K-100REM	3063018																						
		18" - см 46	5001 2036R	.325" x .058" (1,5мм)	72-21 BP						K258C-K-072E	30629007																		
		20" - см 51	5001 2037R	.325" x .058" (1,5мм)	78-21 BP						K258C-K-078E	30629008																		
		18" - см 46	5009 2020R	.3/8" x .058" (1,5мм)	68-73 DP						A358EP-K-068E	30629001																		
		18" - см 46	5002 2010R	.3/8" x .058" (1,5мм)	68-73 DP						A358EP-K-068E	30629001																		
		20" - см 51	5002 2011R	.3/8" x .058" (1,5мм)	72-73 DP						A358EP-K-072E	30629002																		
		22" - см 56	5002 2012*	.3/8" x .058" (1,5мм)	77-73 DP	0010 00754R*					A358LM-N-072E	30629022*																		
		18" - см 46	5025 0106R	.3/8" x .058" (1,5мм)	68-73 DP																									
		20" - см 51	5025 0107R	.3/8" x .058" (1,5мм)	72-73 DP		A358EP-K-100REM	3063009	A358EP-N-025REM	3063024*	A358EP-K-072	30629002																		
	20" - см 51	5025 0107R	.3/8" x .058" (1,5мм)	72-73 DP		A358EP-N-100REM	3063008	A358LM-N-025REM	3063025*	A358LM-N-072E	30629022*																			
	24" - см 61	5025 0108R	.3/8" x .058" (1,5мм)	84-73 DP		A358LM-N-100REM	3063010																							
	28" - см 71	5025 0109R	.3/8" x .058" (1,5мм)	92-73 DP																										
	18" - см 46	0970 00244R*	.3/8" x .058" (1,5мм)	68-73 DP																										
	20" - см 51	0970 00245R	.3/8" x .058" (1,5мм)	72-73 DP						A358EP-K-072E	30629002																			
	25" - см 64	5002 2041R*	.3/8" x .058" (1,5мм)	88-73 DP						A358LM-N-072E	30629022*																			
										A358EP-K-088E	30629003																			

(1) Только для неевропейских стран. • Стандартное режущее оборудование. ° Совместимое режущее оборудование. PS Power Sharp \* До истощения складских запасов

# Принадлежности для цепных пил и висоторезов - Шины и цепи



	Шины		Цепи		Бухты Емак 100"		Бухты Емак 25'		Оleo-Mac новые модели		Машины																					
	Длина	Код	Шаг x толщина	Число ячеек - Тип	Код	Тип	Код	Тип	Код	Тип	Код	GS 220 Li-Ion	GS 250	GST 360	GS 35 C - GS 360 C	937 - GS 370 - GS 37 - GS 371	937 PS - GS 370 PS	941 C - GS 410 C - GS 41 - GS 411	941 CX - GS 410 CX - GS 41 - GS 411	GS 44 - GS 440 - GS 45 - GS 451	947 - 952 - GS 520	956	962	GS 650	GS 720	GS 200 E	EP 90 - EP 100 - EP 120 - PPX 271					
Шина с наконечником в виде звездочки	10" - см 25	5003 0352R	.1/4" x .050" (1,3мм)	60-25 AP		E650MC-K-100REM	3063013	E650MC-K-025REM	3063029	E650MC-K-060E	30629021	●																				
	18" - см 46	5002 2014*	.3/8" x .058" (1,5мм)	68-73 DP																												
	20" - см 51	5002 2015R*	.3/8" x .058" (1,5мм)	72-73 DP							A358EP-K-072E	30629002																				
	24" - см 61	5009 0039R*	.3/8" x .058" (1,5мм)	80-73 LP							A358LM-N-072E	30629022*																				
	20" - см 51	5025 0111R	.3/8" x .058" (1,5мм)	72-73 DP																												
	24" - см 61	5025 0112R	.3/8" x .058" (1,5мм)	84-73 DP		A358EP-K-100REM	3063009																									
	28" - см 71	5025 0113R	.3/8" x .058" (1,5мм)	92-73 DP		A358EP-N-100REM	3063008	A358LM-N-025REM	3063025*																							
	30" - см 76	5025 0110R*	.3/8" x .058" (1,5мм)	102-73 DP		A358LM-N-100REM	3063010																									
	18" - см 46		.3/8" x .058" (1,5мм)	68-73 DP																												
	20" - см 51	0970 00247R*	.3/8" x .058" (1,5мм)	72-73 DP																												
	25" - см 64	0970 00249R	.3/8" x .058" (1,5мм)	88-73 DP																												
	30" - см 76	0980 00014R*	.3/8" x .058" (1,5мм)	98-73 DP																												

(1) Только для неевропейских стран. ● Стандартное режущее оборудование. ○ Совместимое режущее оборудование. \* До истощения складских запасов

Шина со стеллитовым наконечником	.325" x .063" (1,6мм)	67-22PBX		K263C-N-100REM	3063020	K263C-N-025REM	3063033*	K263C-N-067E	30629029		
		74-22PBX						K263C-N-074E	30629030		
	.325" x .063" (1,6мм)						K263L-N-025REM	3063034*			
		66-75LGX		A363LM-N-100REM	3063012	A363LM-N-025REM	3063027*	A363LM-N-066E	30629025*		
	.3/8" x .063" (1,6мм)	72-75LGX							A363LM-N-072E	30629026*	
		66-75D-DP		A363EP-N-100REM	3063011	A363EP-N-025REM			A363EP-N-066E	30629023*	
	.3/8" x .063" (1,6мм)	72-75D-DP							A363EP-N-072E	30629024*	
				A350EP-N-100REM	3063007						
	.3/8" x .050" (1,3мм)	72D-DP									

## Принадлежности для цепных пил и висоторезов - Линейка садовых ножниц, сучкорезов, ножовок



### Модели COMFORT / UNIVERSAL

Профессиональные садовые ножницы с изогнутой формой лезвий, которая позволяет предотвращать отдачу на запястье и плотно удерживать ветку во время ее обрезки. Ручка и опорное лезвие изготовлены из легкого алюминия, а режущее лезвие - из стали с высоким содержанием углерода, изготовленной методом горячейковки. Толщина резки: 25 мм. Пригодны для любой резки: виноградной лозы, веток фруктовых, оливковых и декоративных деревьев. Упаковка: коробка (по 6 штук).

Модель **COMFORT** с эргономичной рукояткой и режущим лезвием, поверхность которого плотно прилегает к ветке. Вес 215 г  
Модель **UNIVERSAL** со специальной конструкцией ручки, которая обеспечивает максимум удобства при использовании, независимо от того, является ли оператор правой или левой рукой. Вес 210 г.



Ножницы COMFORT	3063066
Ножницы UNIVERSAL	3063069

### Модели TR80 / TR80M

Профессиональные сучкорезы **TR80** с криволинейным резом и **TR80M** с прямым резом оснащены рычажным механизмом с S-образной тягой (позволяющей обрезать ветки большого диаметра, снижая требуемое усилие оператора и предотвращая отдачу).

Эргономичные и противоскользящие алюминиевые ручки усиленной конструкции с овальным сечением. Режущие лезвия выполнены методом горячейковки из стали с высоким содержанием углерода, опорные лезвия - из легкого алюминия. Длина: 80 см Пригодны для резки любых веток: фруктовых, оливковых и декоративных деревьев. Упаковка: коробка (по 4 штук).

Модель **TR80** Вес: 800 г, толщина резки: 40 мм

Модель **TR80M** Вес: 1050 г, толщина резки: 45 мм



Сучкорез TR80	3063073
Сучкорез TR80M	3063076

### Модели SRM18R / SRM30 / SRM35T4

Профессиональные ножовки с криволинейным полотном длиной 35 мм; складная, закрывающаяся защелкиванием, с прямым полотном длиной 18 см и с прямым полотном длиной 30 см с чехлом с разворачиваемой пряжкой. Сменные полотна выполнены из стали с высоким содержанием углерода и твердосплавным хромовым покрытием, служащим одновременно защитой от коррозии. Зубья заточены в 3 плоскостях и подвергнуты импульсной закалке. Особая форма полотна со снятыми с обеих сторон фасками специально разработана для улучшения его проникновения в древесину за счет существенного снижения трения. Эргономичная обрезиненная ручка. Рекомендуется для обрезки виноградных кустов, а также декоративных деревьев.

Модель **SRM18R** длина полотна: 18 см, вес 210 г Упаковка: коробка (по 10 штук).

Модель **SRM30** длина полотна: 30 см, вес 240 г Упаковка: коробка (по 10 штук).

Модель **SRM35T4** длина полотна 35 см, телескопическая штанга длиной 4 м (длина телескопической штанги: 250-450 см) Вес: 1500 г.

Ножовка имеет двойное полотно: верхнее для пиления веток толщиной до 10 мм, и нижнее, служащее стопором.



Ножовка SRM18R	3063063
Ножовка SRM30	3063067
Ножовка SRM35T4	3063047
Телескопическая штанга	3063056

# Принадлежности для цепных пил и висоторезов - Разное

	Код	Машины																											
		GS 220 Li-Ion	OM 1800 E - GS 180 E	OM 2000 E - GS 200 E	GS 35 - GS 350	GS 35 C - GS 350 C	937 - GS 370 - GS 37	941 C - GS 410 C - GS 41	941 CX - GS 410 CX	GS 44 - GS 440 - GS 45 - GS 451	GS 940	947	952 - GS 520	956	962	GS 650	971	GS 720	981	GS 820	965 HD	985 HD	999 F	925 - GS 260 - GST 250	932 C - 932 CK - GST 360	PP 250 - PPX 250	PP 270 - PPX 270 - PPX 271		
<b>Круглые напильники</b> Специальные напильники для заточки режущей кромки звеньев цепи. В наличии имеются напильники различных диаметров, соответствующие различным типам затачиваемых цепей. Все напильники имеют длину 8"/200 мм. Упаковка: коробка. Количество в одной коробке: 6. Минимальный заказ: 1 коробка.																													
	диам. 5/32" - 4,0 мм Для цепи типа 91VG, 91S, 90VG, 25AP, 91PL	0010 00605	○	○	○	○	○	○	○	○	○	○	○	○	○	○	○	○	○	○	○	○	○	○	○	○	○	○	
	диам. 11/64" - 4,5 мм Для цепи типа 90GS	0010 00606																									○	○	
	диам. 3/16" - 4,8 мм Для цепи типа 20BP, 95VP, 21BP, 21LP	0010 00607									○	○	○	○	○	○													
	диам. 7/32" - 5,6 мм Для цепи типа 59AC, 73DX, 73LP, 73DP	0010 00608																											
	диам. 13/64" - 5,2 мм Для цепи типа 59AC, 73DX, 73LP, 73DP но сильно изношенных цепей	0010 00592																											
<b>Съемные наконечники для шин</b> Сменные наконечники шин Power Match® со сменным наконечником-звездочкой. Имеются в наличии для цепей с шагом .325" и шагом .3/8".																													
	Шаг .3/8" Толщина .058"	0010 00771																											
<b>Ограждение шины</b> Ограждение шины необходимо для обеспечения безопасности оператора и предотвращения повреждений цепи при транспортировке.																													
	Длина 25 см	W000 139																										○ ○	
	Длина 25 - 30 см	1144 033	○																								○ ○ ○ ○		
	Длина 35 см	1144 038		○	○	○	○					○															○		
	Длина 40 см	1144 043			○	○	○	○	○	○	○	○	○	○	○														
	Длина 45 см	1144 048																											
	Lunghezza 50 cm	1144 053																											
<b>Ограждение для защиты воздуховода от снега</b> Применять только при температурах ниже -5°.																													
	Ограждение для защиты воздуховода от снега	5002 0057R																											
<b>Плоские напильники</b> Напильники, необходимые для заточки ограничителя глубины с тем, чтобы поддерживать правильное расстояние между ним и режущей кромкой. Упаковка: коробка. Количество в одной коробке: 12. Минимальный заказ: 1 коробка.																													
	Длина 6" - 150 мм	0010 00258	○	○	○	○	○	○	○	○	○	○	○	○	○	○	○	○	○	○	○	○	○	○	○	○	○	○	
<b>Ремни</b> Одинарный ремень для сучкорезов.																													
	Одинарный ремень, специально разработанный для сучкорезов	4160 463AR																										○ ○	

# Точность, безопасность и свобода движения: ингредиенты идеальной резки.

## Технология и комфорт

Кусторез **Oleo-Mac** гарантирует высокую производительность работы благодаря мощному двигателю и высококачественным ножам. Легкие, мощные и простые в использовании, они идеально подходят для ухода за живыми изгородями любого типа, обеспечивая точность и чистоту подрезки, необходимые как с эстетической точки зрения, так и для сохранения здоровья растений. Удобство эксплуатации кусторезов **Oleo-Mac** обеспечивается, кроме того, за счет установленных на них устройств "Primer" и "EasyOn", позволяющих легко запускать двигатель, в том числе при низких температурах.

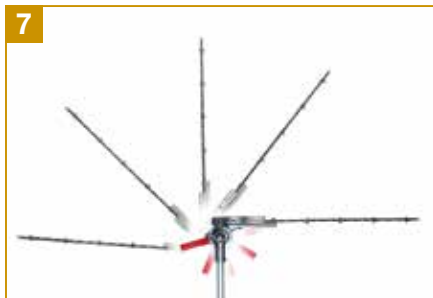

**1** Высококачественные ножи с передними режущими кромками обеспечивают аккуратную и точную подрезку, не наносящую вреда растению. Специальная система регулировки делает возможным адаптацию к любому типу растительности.

**2** Профессиональный корпус редуктора из алюминия, кинематический механизм с зубчатым зацеплением на подшипниках и шатуны с роликами качения обеспечивают долгий срок службы, малый уровень шума и низкую вибрацию.

**3** Система "EasyOn" обеспечивает быстроту пуска двигателя и требует меньших усилий.

**4** На моделях с двойным ножом ручка может разворачиваться на 180°, что позволяет удобно работать и при наклоне машины (**HC 265 XP, HC 280 XP**).

**5** Бумажный воздушный фильтр с увеличенной фильтрующей поверхностью обеспечивает увеличение фильтрующей способности и лучшую защиту двигателя, даже при работе в условиях сильной запыленности.

**6** Антивибрационная система из 4 пружин обеспечивает полную виброизоляцию рук оператора (**HC 265 XP, HC 280 XP**).

**7** На моделях **BC 241 H, BC 241 HL** положение ножа может регулироваться от 0° до 180°: всего возможны 12 различных позиций, позволяющих неизменно обеспечивать наилучшее рабочее положение.

**8** Электрические модели с установленным на ручке двойным предохранительным выключателем, обеспечивающим максимальную защиту оператора.



## Выбор кустореза

		ДОМАШНИЕ РАБОТЫ	РАБОТЫ ЗА ГОРОДОМ	РАБОТЫ В ЛЕСУ	ГОРОДСКОЙ
ОБРЕЗКА ЖИВЫХ ИЗГОРОДЕЙ С ТОНКИМИ СТВОЛАМИ	Электрические кусторезы	HC 605 E HC 750 E			
	Аккумуляторные кусторезы	HC 200 Li-Ion			
ОБРЕЗКА ГУСТЫХ ЖИВЫХ ИЗГОРОДЕЙ С ПЛОТНОЙ ДРЕВЕСИНОЙ	Профессиональные кусторезы с двигателем внутреннего сгорания			HC 265 XP HC 280 XP HCS 280 XP	
	Кусторезы с двигателем внутреннего сгорания со штангой			BC 241 H BC 241 HL	

## Обслуживание

- Выполните проверку состояния лезвий. В случае чрезмерного износа обратитесь в сервисный центр.
- После эксплуатации очистите ножи от мусора и нанесите на них жидкое масло, чтобы предотвратить коррозию.
- Периодически выполняйте заточку ножа с помощью специального инструмента.
- Регулярно очищайте устройство с помощью мягкой щетки или ветоши.
- Периодически выполняйте проверку воздушного и топливного фильтров (модели с бензиновым двигателем). При необходимости выполняйте замену.
- Регулярно очищайте ребра цилиндра с помощью щетки или сжатого воздуха (модели с бензиновым двигателем).
- Периодически проверяйте состояние свечи зажигания и зазор электрода (0,5 мм). Проверяйте состояние глушителя (модели с бензиновым двигателем).
- Выполняйте смазку редуктора и приводного механизма каждые 20 часов эксплуатации.

## Электрические кусторезы

Легкость, компактность и простота применения: электрические кусторезы удобны в обращении, а их двигатели не боятся сравнения с двигателями внутреннего сгорания. Электрические кусторезы представляют собой идеальный инструмент для тех, кто любит заниматься уходом за зелеными насаждениями, в том числе в тех случаях, когда речь идет о небольших и выполняемых лишь время от времени работах. Они хорошо справляются с подрезкой не очень густых живых изгородей и кустов средних размеров, а бесшумно работающий двигатель позволяет использовать их вблизи соседних жилых помещений.



	HC 605 E	HC 750 E
Мощность	0,60 кВт	0,70 кВт
Напряжение	230 В	230 В
Частота	50 Гц	50 Гц
Тип ножа	двойной	двойной
Длина ножа	570 мм	700 мм
Шаг ножа	30 мм	35 мм
Максимальная толщина резки	15 мм	20 мм
Уровень звукового давления/мощности	78/95,4 дБ(А)	86/94,9 дБ(А)
Уровень вибраций	2,3/2,9 м/с <sup>2</sup>	< 2,5 м/с <sup>2</sup>
Вес	3,6 кг	4,3 кг

## Аккумуляторные кусторезы

Свобода движений за счет отсутствия проводов превращает электрический кусторез в идеальный инструмент для подрезки кустов с тонкими ветками, подрезки деревьев в саду и ухода за зелеными насаждениями вокруг дома. Аккумуляторный кусторез оснащен высококачественными ножами, гарантирующими точность резки и предотвращение повреждения растений; кроме того, он обеспечивает безопасность оператора благодаря двойному предохранительному выключателю и удобство работы за счет эргономичной ручки. Прочная конструкция коробки передач обеспечивает долгий срок службы.



### HC 200 Li-Ion

Совместимые аккумуляторы	ВА 2,6 Ач/ВА 4 Ач
Время зарядки	90 мин
Тип двигателя	щеточные
Тип ножа	двойной
Длина ножа	520 мм
Шаг ножа	20 мм
Автономия	50 мин
Уровень звукового давления/мощности	82,7/92,2 дБ(А)
Уровень вибраций лев./прав.	< 2,5 м/с <sup>2</sup>
Вес без аккумулятора	3,0 кг



## Профессиональные кусторезы с двигателем внутреннего сгорания

Профессиональные кусторезы имеют характеристики, позволяющие без проблем справляться с подрезкой живых изгородей, в том числе очень плотных и отличающихся твердостью древесины. Мощные, прочные, но при этом не тяжелые, эти модели оснащены стальными ножами и алюминиевой коробкой передач - высококачественными компонентами, обеспечивающими неизменно оптимальную производительность работы.

### Принадлежности HCS 280 XP

#### Дефлектор

Предназначен для сбора листьев во избежание того, чтобы они оставались в кустарнике и мешали работе оператора.



Дефлектор с одним ножом 5804 0150



### HC 265 XP



### HC 280 XP



### HCS 280 XP

Мощность	1,0 л.с. - 0,75 кВт	1,0 л.с. - 0,75 кВт	1,0 л.с. - 0,75 кВт
Объем цилиндра	21,7 см <sup>3</sup>	21,7 см <sup>3</sup>	21,7 см <sup>3</sup>
Тип ножа	двойной	двойной	одинарный
Длина ножа	600 мм	750 мм	750 мм
Шаг ножа	35 мм	35 мм	35 мм
Уровень звукового давления/мощности	92,8/105,3 дБ(А)	92,8/105,3 дБ(А)	92,9/105,3 дБ(А)
Уровень вибраций	5,9/5,2 м/с <sup>2</sup>	6,3/5,4 м/с <sup>2</sup>	6,6/8,6 м/с <sup>2</sup>
Вес	5,6 кг	5,8 кг	5,6 кг

## Кусторезы с двигателем внутреннего сгорания со штангой

Неровные или имеющие уклон участки и труднодоступная растительность более не являются непреодолимыми препятствиями для подстрижки благодаря кусторезам, оснащенным штангой. Эргономичные и удобные ручки оснащены предохранительными выключателями, служащими для выключения машины в случае отсутствия захвата. Качество подстрижки обеспечивается двойным ножом, с углом регулировки 180° и 12 фиксированными положениями.



### BC 241 H



### BC 241 HL

Мощность	1,2 л.с. - 0,9 кВт	1,2 л.с. - 0,9 кВт
Объем цилиндра	21,7 см <sup>3</sup>	21,7 см <sup>3</sup>
Тип ножа	двойной с 12 регулируемыми положениями от 0° до 180°	двойной с 12 регулируемыми положениями от 0° до 180°
Длина ножа	500 мм	500 мм
Полная длина машины	1,8 м	2,4 м
Шаг ножа	35 мм	35 мм
Уровень звукового давления/мощности	93,4/104,7 дБ(А)	93,4/104,7 дБ(А)
Уровень вибраций	8,0/6,5 м/с <sup>2</sup>	8,0/6,5 м/с <sup>2</sup>
Вес	6,8 кг	7,1 кг

\* BC 240 H, BC 240 HL в наличии до истощения складских запасов



# Кошение травы

<ul style="list-style-type: none"> <li>■ ПОДРАВНИВАНИЕ КРАЕВ ГАЗОНА НА НЕБОЛЬШИХ И РОВНЫХ УЧАСТКАХ</li> </ul>	<b>Мотокосы</b> Электрические триммеры Аккумуляторные мотокосы Легкие мотокосы
<ul style="list-style-type: none"> <li>■ ПОДРАВНИВАНИЕ КРАЕВ ГАЗОНА НА БОЛЬШИХ УЧАСТКАХ</li> </ul>	Многофункциональные мотокосы с двигателем внутреннего сгорания Мотокосы с 4-тактным двигателем внутреннего сгорания Мотокосы с двигателем внутреннего сгорания средней мощности
<ul style="list-style-type: none"> <li>■ ПОДРАВНИВАНИЕ КРАЕВ ГАЗОНА НА БОЛЬШИХ И НЕРОВНЫХ УЧАСТКАХ</li> </ul>	Профессиональные мотокосы с двигателем внутреннего сгорания
<ul style="list-style-type: none"> <li>■ СКАШИВАНИЕ КАМЫША, РАСЧИСТКА ПОДЛЕСКА</li> </ul>	Ранцевые/заплечные мотокосы с двигателем внутреннего сгорания
<ul style="list-style-type: none"> <li>■ СТРИЖКА ГАЗОНА В САДУ</li> </ul>	<b>Газонокосилки</b> Электрические газонокосилки Аккумуляторные газонокосилки Толкаемые газонокосилки COMFORT PLUS Самоходные газонокосилки COMFORT PLUS Самоходные газонокосилки ALLROAD PLUS 4 Самоходные газонокосилки ALLROAD EXA 4 Самоходные газонокосилки ALLROAD ALUMINIUM Самоходные газонокосилки ALUMINIUM PRO Профессиональные газонокосилки LUX 55
<ul style="list-style-type: none"> <li>■ СТРИЖКА ГАЗОНА В САДУ С ПОМОЩЬЮ РОБОТИЗИРОВАННОЙ ГАЗОНОКОСИЛКИ</li> </ul>	<b>Роботизированные газонокосилки</b>  Роботизированные газонокосилки
<ul style="list-style-type: none"> <li>■ ИЗМЕЛЬЧЕНИЕ ПОРОСЛИ И СОРНОЙ РАСТИТЕЛЬНОСТИ</li> </ul>	<b>Измельчители</b>  Профессиональные измельчители
<ul style="list-style-type: none"> <li>■ КОШЕНИЕ ТРАВЫ НА ГАЗОНАХ БОЛЬШОЙ ПЛОЩАДИ</li> </ul>	<b>Минитракторы-газонокосилки</b> Садовые митракторы-райдеры Минитракторы-газонокосилки с боковым выбросом Минитракторы-газонокосилки с задним выбросом Профессиональные минитракторы-косилки

# Луга, ямы, подлесок: идеальное кошение, не знающее препятствий.

## Технология и комфорт

**Oleo-Mac** разработала мотокосы, пригодные для выполнения любых работ по кошению растительности и подравниванию зеленых насаждений. На моделях **Oleo-Mac** установлены двигатели, характеризующиеся высокими значениями крутящего момента даже при низких оборотах. Такие элементы как самосмазывающиеся подшипники или эргономичные ручки обеспечивают максимально возможный комфорт во время работы. Благодаря другим решениям, таким как большой размер муфты сцепления, стальной вал двигателя и двухсегментный поршень, наши мотокосы становятся вашим надежным и безотказным товарищем по работе. Устройства безопасности, которыми оснащены модели **Oleo-Mac**, делают их пригодными как для профессионального, так и для индивидуального применения.



**1** Вал двигателя из кованой стали и двухсегментный поршень: обеспечивают увеличение срока службы (**BC 241, BC 270, BC 300, BC 350, BC 400, BC 430, 741, 746, 753, BC 530, BC 550 MASTER, SPARTA 381, SPARTA 441, SPARTA 441 BP**).

**2** Эргономичные ручки: облицованные мягкой резиной, они обеспечивают удобный захват и комфортное управление машиной (**BC 241, BC 270, BC 300, BC 350, BC 360, BC 400, BC 430, BC 530, BC 550 MASTER, BCF 530**).

**3** Система "Always-on" обеспечивает запуск машины без отскока и после немногочисленных "схватываний" (**BC 241, BC 270, BC 300, BC 350, BC 400, BC 530, BC 550 MASTER, BCF 530, SPARTA 381, SPARTA 441**).

**4** Антивибрационная конструкция включает в себя адаптивную систему для подстраивания эргономических элементов машины (ручки, ремень) к любым особенностям фигуры оператора.

**5** Держатель фильтра оснащен специальным диодом (патент Emap): он предотвращает насыщение фильтра топливом и, тем самым, обеспечивает увеличенную автономию работы и больший интервал между техобслуживаниями (**BC 241, BC 270, BC 300, BC 350, 741, BC 400, BC 430, BCF 430, BC 530, BC 550 MASTER, BCF 530**).

**6** Система упрощенного запуска, обеспечивающая запуск машины без отскока и после немногочисленных "схватываний".

**7** Модели **BC 241 D** и **BC 300 D**, характеризующиеся легкими и удобными в эксплуатации двигателями, могут использоваться с различными насадками благодаря системе быстросъемного соединения "no tools" ("без использования инструментов").

**8** Бумажный фильтр больших размеров имеют улучшенную фильтрующую способность, что обеспечивает надежную защиту двигателя даже в случае сильной запыленности (**BC 270, BC 300, BC 350, BC 400, BC 430, BCF 430, 741, 746, 446 BP ERGO, 753, 755 MASTER, 453 BP ERGO, BC 530, BC 550 MASTER, BCF 530, SPARTA 381, SPARTA 441, SPARTA 441 BP**).



## Выбор мотокосы

		ДОМАШНИЕ РАБОТЫ	РАБОТЫ ЗА ГОРОДОМ	РАБОТЫ В ЛЕСУ	ГОРОДСКОЙ
ПОДРАВНИВАНИЕ КРАЕВ ГАЗОНА НА НЕБОЛЬШИХ И РОВНЫХ УЧАСТКАХ	Электрические триммеры	TR 61 E / TR 91 E			
	Аккумуляторные мотокосы	BC 200 Li-Ion			
	Легкие мотокосы	SPARTA 25 TR / SPARTA 250 TR SPARTA 250 S SPARTA 25 / SPARTA 250 T BC 241 S / BC 241 T			BC 241 S / BC 241 T
ПОДРАВНИВАНИЕ КРАЕВ ГАЗОНА НА БОЛЬШИХ УЧАСТКАХ	Многофункциональные мотокосы с двигателем внутреннего сгорания	BC 241 D / BC 300 D			
	Мотокосы с 4-тактным двигателем внутреннего сгорания	BC 360 4S / BC 360 4T			BC 360 4S / BC 360 4T
	Мотокосы с двигателем внутреннего сгорания средней мощности	SPARTA 381 S / SPARTA 381 T SPARTA 441 S / SPARTA 441 T BC 270 S / BC 270 T / BC 300 S BC 300 T / BC 350 S / BC 350 T			
ПОДРАВНИВАНИЕ КРАЕВ ГАЗОНА НА БОЛЬШИХ И НЕРОВНЫХ УЧАСТКАХ	Профессиональные мотокосы с двигателем внутреннего сгорания		BC 400 S / BC 400 T / BC 430 S / BC 430 TL / 741 746 S / 746 T / 753 S / 753 T / 755 MASTER BC 530 S / BC 530 T / BC 550 MASTER		
СКАШИВАНИЕ КАМЫША, РАСЧИСТКА ПОДЛЕСКА	Ранцевые/заплечные мотокосы с двигателем внутреннего сгорания		SPARTA 441 BP / BCF 430 / 446 BP ERGO 453 BP ERGO / BCF 530		

## Обслуживание

- Выполняйте очистку **воздушного фильтра** через каждые 10 часов эксплуатации. Поврежденный или загрязненный фильтр подлежит замене.
- Периодически проверяйте **топливный фильтр**.
- Выполняйте очистку **ребер цилиндра** с помощью щетки или сжатого воздуха.
- Периодически очищайте **свечу зажигания** и **проверяйте зазор электрода**.
- Через каждые 30 часов эксплуатации выполняйте проверку **уровня смазки** в конической передаче.
- Смазывайте **наконечник гибкой трубы** через каждые 20 часов эксплуатации, и **стык жесткой трубы** (ранцевые модели) через каждые 100 часов.
- Выполняйте полную очистку после каждой эксплуатации.
- Периодически выполняйте заточку **ножа**.

## Электрические триммеры

Электрические триммеры прекрасно подходят для расчистки небольших участков, и характеризуются совмещением высоких эксплуатационных характеристик с простотой применения. Оснащенные двигателем мощностью от 600 до 850 Вт, они особо рекомендуются для выполняемых от случая к случаю работ в домашнем саду, например, для стрижки газона и подравнивания его краев.



### TR 61 E

### TR 91 E

Мощность	600 Вт	850 Вт
Напряжение/Частота	120-230 В/50-60 Гц	120-230 В/50-60 Гц
Диаметр трубки	22 мм	22 мм
Рукоятка	одинарная	одинарная
Режущее оборудование	головка Tap&Go диаметром 105 мм с леской диаметром 1,65 мм	головка Tap&Go диаметром 109 мм с леской диаметром 1,60 мм
Ремни	опциональные	одинарные
Уровень звукового давления/мощности	86/95 дБ(А)	87/95 дБ(А)
Уровень вибраций лев./прав.	5,4/3,1 м/с <sup>2</sup>	6,4/6,0 м/с <sup>2</sup>
Вес	3,2 кг	3,5 кг

## Аккумуляторные мотокосы

Аккумуляторная мотокоса является идеальным средством для превращения работы в саду в простое, бесшумное и комфортное занятие. Предназначенная для стрижки травы и подравнивания краев газонов, модель **BC 200 Li-Ion** отличается особой гибкостью применения за счет телескопической системы регулировки и малого веса. Аккумуляторная мотокоса представляет собой предпочтительный выбор для всех тех индивидуальных пользователей, которым требуется удобный в обращении и надежный инструмент для нечасто выполняемых и кратковременных (аккумулятор обеспечивает автономную работу на протяжении 30 минут) работ.



### BC 200 Li-Ion

Совместимые аккумуляторы	ВА 2,6 Ач/ВА 4 Ач
Время зарядки	90 мин
Тип двигателя	щеточные
Скорость вращения двигателя без нагрузки	7500 об/мин
Диаметр штанги	25,4 мм
Рукоятка	одинарная
Режущее оборудование	однолесочная головка диаметром 90 мм, с леской диаметром 1,6 мм
Автономия	30 мин
Уровень звукового давления/мощности	81/94,1 дБ(А)
Уровень вибраций лев./прав.	< 2,5 м/с <sup>2</sup>
Вес без аккумулятора	2,8 кг



## Легкие мотокосы

Легкие мотокосы предназначены для расчистки газонов и подравнивания их краев, как на личных участках, так и в более обширных зеленых зонах. Наши модели отличаются различными решениями и характеристиками, что обеспечивает надлежащий выбор для любого пользователя: от новичка и до профессионального работника зеленого хозяйства. Отличительными чертами этих инструментов, совмещающих высокие эксплуатационные характеристики с максимумом комфорта для оператора, являются компактность, удобство в обращении и мощность. Модели **BC 241** оснащены новым двигателем с улучшенными характеристиками: теперь значения крутящего момента и мощности являются постоянными, в том числе на малых оборотах, что приводит к улучшению работоспособности.

В продаже только на некоторых рынках



	SPARTA 25 TR	SPARTA 250 TR	SPARTA 250 S	SPARTA 25	SPARTA 250 T
Мощность/Объем цилиндра	1,0 л.с. - 0,8 кВт/25,4 см <sup>3</sup>	1,0 л.с. - 0,8 кВт/25,4 см <sup>3</sup>	1,0 л.с. - 0,8 кВт/25,4 см <sup>3</sup>	1,0 л.с. - 0,8 кВт/25,4 см <sup>3</sup>	1,0 л.с. - 0,8 кВт/25,4 см <sup>3</sup>
Диаметр трубки	22 мм	22 мм	26 мм	26 мм	26 мм
Рукоятка	одинарная	одинарная	одинарная	одинарная	в виде рукояти
Режущее оборудование	головка Tar&Go диаметром 105 мм с леской диаметром 2,00 мм	головка Tar&Go диаметром 130 мм с леской диаметром 2,40 мм	головка Tar&Go диаметром 130 мм с леской диаметром 2,40 мм	головка Tar&Go диаметром 130 мм с леской диаметром 2,40 мм	головка Tar&Go диаметром 130 мм с леской диаметром 2,40 мм диск с 3 зубьями диаметром 255 мм
Ремни	опциональные	опциональные	одинарные	одинарные	одинарные
Емкость топливного бака	0,75 л	0,75 л	0,75 л	0,75 л	0,75 л
Уровень звукового давления/мощности	94/107 дБ(А)	94/107 дБ(А)	97/109 дБ(А)	97/109 дБ(А)	97/109 дБ(А)
Уровень вибраций лев./прав.	7,1/10,1 м/с <sup>2</sup>	7,1/10,1 м/с <sup>2</sup>	8,4/8,1 м/с <sup>2</sup>	8,4/8,1 м/с <sup>2</sup>	3,7/4,5 м/с <sup>2</sup>
Сухой вес без режущего узла	4,5 кг	4,5 кг	5,6 кг	5,6 кг	6,2 кг



	BC 241 S	BC 241 T
Мощность/Объем цилиндра	1,2 л.с. - 0,9 кВт/21,7 см <sup>3</sup>	1,2 л.с. - 0,9 кВт/21,7 см <sup>3</sup>
Диаметр трубки	24 мм	24 мм
Рукоятка	одинарная	в виде рукояти
Режущее оборудование	головка Load&Go диаметром 130 мм с леской диаметром 2,40 мм диск с 3 зубьями диаметром 255 мм	головка Load&Go диаметром 130 мм с леской диаметром 2,40 мм диск с 3 зубьями диаметром 255 мм
Ремни	одинарные	одинарные с подушкой
Емкость топливного бака	0,40 л	0,40 л
Уровень звукового давления/мощности	91,5/106 дБ(А)	91,5/106 дБ(А)
Уровень вибраций лев./прав.	4,8/4,6 м/с <sup>2</sup>	1,5/2,5 м/с <sup>2</sup>
Сухой вес без режущего узла	4,5 кг	5,2 кг

\* BC 240 S, BC 240 T в наличии до истощения складских запасов

## Многофункциональные мотокосы с двигателем внутреннего сгорания

Многофункциональные мотокосы, как указывает само их название, служат для выполнения различных функций. Разработаны для наиболее требовательных индивидуальных пользователей и для профессионалов зеленого хозяйства и сочетают в себе характеристики различных машин. Они прекрасно подходят не только для скашивания кустарника, но и для подстрижки газонов, обрезки зеленых изгородей и выдувания листвы и отходов. Благодаря приобретаемым отдельно насадкам и быстроразъемной системе "no tools" смена насадок непосредственно в ходе работы для выполнения различных операций становится простой и быстрой процедурой. Перечисленные в каталоге модели выпускаются в двух исполнениях, отличающихся объемом цилиндра двигателя; при этом на обоих могут быть установлены одни и те же насадки.



Мощность/Объем цилиндра	1,2 л.с. – 0,9 кВт/21,7 см <sup>3</sup>
Диаметр трубки	24 мм (26 мм на стороне насадки)
Рукоятка	одинарная
Емкость топливного	0,40 л
Вес узла двигателя	4,2 кг

Мощность/Объем цилиндра	1,5 л.с. – 1,1 кВт/30 см <sup>3</sup>
Диаметр трубки	26 мм
Рукоятка	одинарная
Емкость топливного	0,58 л
Вес узла двигателя	4,8 кг

\* BC 240 D в наличии до истощения складских запасов



Режущее оборудование	головка Load&Go диаметром 130 мм, с леской диаметром 2,40 мм диск с 3 зубьями диаметром 255 мм
Диаметр трубки	26 мм
Уровень звукового давления/мощности	91,5/106 дБ(А)
Уровень вибраций лев./прав.	5,4/5,4 м/с <sup>2</sup>
Вес насадки без режущего узла	1,1 кг



### Мотокоса



Полная длина машины	1,8 м
Длина ножей	500 мм
Ножи	регулируемые, 12 положений от 0° до 180°
Шаг ножей	35 мм
Диаметр трубки	26 мм
Уровень звукового давления/мощности	93,4/104,7 дБ(А)
Уровень вибраций лев./прав.	6,2/9,0 м/с <sup>2</sup>
Вес насадки	2,7 кг



### Кусторез



Полная длина машины	2,0 м
Длина шины	25 см/10"
Цепь (шаг x толщина)	3/8" x .043"
Емкость масляного бака	0,18 л
Диаметр трубки	26 мм
Уровень звукового давления/мощности	91/102,5 дБ(А)
Уровень вибраций лев./прав.	7,3/6,6 м/с <sup>2</sup>
Вес насадки	2,0 кг



### Высокореж



Расход воздуха	600 м <sup>3</sup> /ч
Скорость воздушного потока	60 м/с
Диаметр трубки	26 мм
Уровень звукового давления/мощности	93,4/102 дБ(А)
Уровень вибраций лев./прав.	3,0/2,9 м/с <sup>2</sup>
Вес насадки	1,5 кг



### Воздуходувка

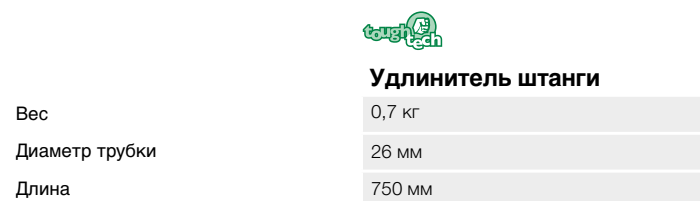

Вес	0,7 кг
Диаметр трубки	26 мм
Длина	750 мм



### Удлинитель штанги





## Мотокосы с 4-тактным двигателем внутреннего сгорания

Мотокосы с 4-тактным двигателем отличаются прочностью и надежностью и предназначены для использования как в парках, так и в сельской местности. Эти машины отличаются прочностью, эффективностью и высокими эксплуатационными характеристиками: двигатель с допустимым углом наклона 360° устойчиво работает в любом положении, развивая большой крутящий момент даже на низких оборотах. Алюминиевая трансмиссионная трубка обеспечивает максимальную износостойкость даже при продолжительной эксплуатации.

### Максимально бережное отношение к окружающей среде:

резкое снижение количества несгоревших углеводородов и оксидов азота (NOx).

### Максимальная экономичность:

Экономия горючего, достигающая до 50%; очень малый расход масла; низкая стоимость техобслуживания и запчастей.

### Максимальный комфорт:

Отсутствие необходимости использовать смесь бензин/масло; низкий уровень шума и приятный звук; низкие вибрации; простота запуска; минимум выхлопов и отсутствие какого-либо запаха.

### Отличные характеристики:

Двигатель с допустимым углом наклона 360°: позволяет Вам работать в любой удобной для Вас позиции; высокий крутящий момент даже при низких оборотах; алюминиевая трансмиссионная трубка обеспечивает максимальную износостойкость; внутренняя трансмиссионная тяга толщиной 7 мм обеспечивает не изменяющиеся со временем качественные характеристики.



### BC 360 4S



### BC 360 4T

Объем цилиндра	35,8 см <sup>3</sup>	35,8 см <sup>3</sup>
Диаметр трубки	26 мм	26 мм
Рукоятка	одинарная	в виде рукояти
Режущее оборудование	головка Load&Go диаметром 130 мм с леской диаметром 2,40 мм диск с 3 зубьями диаметром 255 мм	головка Load&Go диаметром 130 мм с леской диаметром 2,40 мм диск с 3 зубьями диаметром 255 мм
Ремни	одинарные	двойные с быстроразъемным замком
Емкость топливного бака	0,65 л	0,65 л
Уровень звукового давления/мощности	90/108 дБ(А)	90/108 дБ(А)
Уровень вибраций лев./прав.	3,2/6,4 м/с <sup>2</sup>	4,6/3,9 м/с <sup>2</sup>
Сухой вес без режущего узла	6,7 кг	7,0 кг

## Мотокосы с двигателем внутреннего сгорания средней мощности

Мотокосы средней мощности характеризуются высокой надежностью и при случае могут использоваться для работ, выполняемых обычно с помощью машин более высокого класса. Конструкция моделей **SPARTA** обеспечивает высокую эффективность работы даже при продолжительном использовании и в тяжелых условиях окружающей среды. Используемые технологические решения обеспечивают прочность, необходимую для поддержания неизменяющегося с течением времени качества работы.

В продаже только на некоторых рынках



	SPARTA 381 S	SPARTA 381 T
Мощность/Объем цилиндра	1,8 л.с. – 1,3 кВт/36,2 см <sup>3</sup>	1,8 л.с. – 1,3 кВт/36,2 см <sup>3</sup>
Диаметр трубки	28 мм	28 мм
Рукоятка	одинарная	в виде рукояти
Режущее оборудование	головка Load&Go диаметром 130 мм с леской диаметром 3,00 мм	головка Load&Go диаметром 130 мм с леской диаметром 3,00 мм диск с 3 зубьями диаметром 255 мм
Ремни	одинарные	двойные
Емкость топливного бака	0,75 л	0,75 л
Уровень звукового давления/мощности	99/112 дБ(А)	99/112 дБ(А)
Уровень вибраций лев./прав.	5,7/6,2 м/с <sup>2</sup>	3,7/5,4 м/с <sup>2</sup>
Сухой вес без режущего узла	7,2 кг	7,9 кг



	SPARTA 441 S	SPARTA 441 T
Мощность/Объем цилиндра	2,1 л.с. – 1,6 кВт/40,2 см <sup>3</sup>	2,1 л.с. - 1,6 кВт/40,2 см <sup>3</sup>
Диаметр трубки	28 мм	28 мм
Рукоятка	одинарная	в виде рукояти
Режущее оборудование	головка Load&Go диаметром 130 мм с леской диаметром 3,00 мм	головка Load&Go диаметром 130 мм с леской диаметром 3,00 мм диск с 3 зубьями диаметром 255 мм
Ремни	одинарные	двойные
Емкость топливного бака	0,75 л	0,75 л
Уровень звукового давления/мощности	98/107 дБ(А)	98/107 дБ(А)
Уровень вибраций лев./прав.	6,0/5,5 м/с <sup>2</sup>	5,1/5,8 м/с <sup>2</sup>
Сухой вес без режущего узла	7,3 кг	8,0 кг

## Мотокосы с двигателем внутреннего сгорания средней мощности

Модели **BC 270**, **BC 300** и **BC 350** предназначены для опытных пользователей, нуждающихся в соответствующем инструменте для интенсивных и продолжительных работ, например, для садовников, которым требуется скашивать траву или подравнивать края газона. Они обеспечивают высокую производительность даже при эксплуатации с большими нагрузками без какого-либо ущерба для комфорта и удобства работы оператора.

В продаже только на некоторых рынках



	BC 270 S	BC 270 T	BC 300 S
Мощность/Объем цилиндра	1,3 л.с. - 1,0 кВт/27 см <sup>3</sup>	1,3 л.с. - 1,0 кВт/27 см <sup>3</sup>	1,5 л.с. - 1,1 кВт/30 см <sup>3</sup>
Диаметр трубки	26 мм	26 мм	26 мм
Рукоятка	одинарная	в виде велосипедного руля	одинарная
Режущее оборудование	головка Load&Go диаметром 130 мм, с леской диаметром 2,40 мм диск с 3 зубьями диаметром 255 мм	головка Load&Go диаметром 130 мм, с леской диаметром 2,40 мм диск с 3 зубьями диаметром 255 мм	головка Load&Go диаметром 130 мм, с леской диаметром 2,40 мм диск с 3 зубьями диаметром 255 мм
Ремни	одинарные	одинарные с подушкой	одинарные
Емкость топливного бака	0,58 л	0,58 л	0,58 л
Уровень звукового давления/мощности	93,5/102,8 дБ(А)	93,5/102,8 дБ(А)	97,7/111,2 дБ(А)
Уровень вибраций лев./прав.	5,9/5,9 м/с <sup>2</sup>	3,1/4,5 м/с <sup>2</sup>	6,3/5,4 м/с <sup>2</sup>
Сухой вес без режущего узла	5,7 кг	6,0 кг	6,0 кг



	BC 300 T	BC 350 S	BC 350 T
Мощность/Объем цилиндра	1,5 л.с. - 1,1 кВт/30 см <sup>3</sup>	1,9 л.с. - 1,4 кВт/36,3 см <sup>3</sup>	1,9 л.с. - 1,4 кВт/36,3 см <sup>3</sup>
Диаметр трубки	26 мм	26 мм	28 мм
Рукоятка	в виде велосипедного руля	одинарная	в виде рукоятки
Режущее оборудование	головка Load&Go диаметром 130 мм, с леской диаметром 2,40 мм диск с 3 зубьями диаметром 255 мм	головка Load&Go диаметром 130 мм с леской диаметром 3,00 мм диск с 3 зубьями диаметром 255 мм	головка Load&Go диаметром 130 мм с леской диаметром 3,00 мм диск с 3 зубьями диаметром 255 мм
Ремни	одинарные с подушкой	одинарная	двойные с быстроразъемной пряжкой
Емкость топливного бака	0,58 л	0,6 л	0,6 л
Уровень звукового давления/мощности	97,7/111,2 дБ(А)	91,5/106 дБ(А)	91,5/106 дБ(А)
Уровень вибраций лев./прав.	4,1/4,1 м/с <sup>2</sup>	5,2/4,6 м/с <sup>2</sup>	4,4/4,4 м/с <sup>2</sup>
Сухой вес без режущего узла	6,3 кг	6,9 кг	7,6 кг

## Профессиональные мотокосы с двигателем внутреннего сгорания

Идеальные машины для профессионалов зеленого хозяйства, в том числе для тех, которым необходимо выполнять соответствующие работы на участках большой площади. Отличающиеся особо прочной конструкцией, они предназначены для выполнения интенсивных и продолжительных работ, таких как скашивание густой травы, поросли и кустарника, с неизменяющимся с течением времени качеством. На всех моделях установлен профессиональный диск с 3 зубьями, специально предназначенный для расчистки подлеска. Технические характеристики наших моделей обеспечивают эффективность, высокую производительность и максимальный комфорт для оператора в ходе работы.



	BC 400 S	BC 400 T	BC 430 S
Мощность/Объем цилиндра	2,5 л.с. – 1,83 кВт/44 см <sup>3</sup>	2,5 л.с. – 1,83 кВт/44 см <sup>3</sup>	2,5 л.с. – 1,83 кВт/44 см <sup>3</sup>
Диаметр трубки	28 мм	28 мм	28 мм
Рукоятка	одинарная	в виде велосипедного руля	одинарная
Режущее оборудование	головка Load&Go диаметром 130 мм, с леской диаметром 3,00 мм диск с 3 зубьями диаметром 255 мм	головка Load&Go диаметром 130 мм с леской диаметром 3,00 мм диск с 3 зубьями диаметром 255 мм	головка Load&Go диаметром 130 мм, с леской диаметром 3,00 мм диск с 3 зубьями диаметром 255 мм
Ремни	одинарные	двойные профессиональные	одинарные
Емкость топливного бака	0,75 л	0,75 л	0,75 л
Уровень звукового давления/мощности	102/108 дБ(А)	102/108 дБ(А)	102/108 дБ(А)
Уровень вибраций лев./прав.	7,4/11,4 м/с <sup>2</sup>	4,1/4,1 м/с <sup>2</sup>	7,4/11,4 м/с <sup>2</sup>
Сухой вес без режущего узла	7,4 кг	8,3 кг	7,8 кг

\* в продаже с весны 2018 г.



	BC 430 TL	741	746 S
Мощность/Объем цилиндра	2,5 л.с. – 1,83 кВт/44 см <sup>3</sup>	2,1 л.с. - 1,6 кВт/40,2 см <sup>3</sup>	2,5 л.с. - 1,8 кВт/45,7 см <sup>3</sup>
Диаметр трубки	28 мм	28 мм	28 мм
Рукоятка	в виде велосипедного руля	в виде рукоятки	одинарная
Режущее оборудование	головка Load&Go диаметром 130 мм с леской диаметром 3,00 мм диск с 3 зубьями диаметром 255 мм	головка Load&Go диаметром 130 мм, с леской диаметром 3,00 мм диск с 3 зубьями диаметром 255 мм	головка Load&Go диаметром 130 мм с леской диаметром 3,00 мм диск с 3 зубьями диаметром 305 мм
Ремни	двойные профессиональные	двойные	одинарные
Емкость топливного бака	0,75 л	0,75 л	1,50 л
Уровень звукового давления/мощности	102/108 дБ(А)	98/107 дБ(А)	91/104 дБ(А)
Уровень вибраций лев./прав.	4,1/4,1 м/с <sup>2</sup>	3,7/5,4 м/с <sup>2</sup>	5,7/5,5 м/с <sup>2</sup>
Сухой вес без режущего узла	8,5 кг	7,9 кг	7,4 кг

# Профессиональные мотокосы с двигателем внутреннего сгорания



### 746 T



### 753 S

Мощность/Объем цилиндра	2,5 л.с. - 1,8 кВт/45,7 см <sup>3</sup>	2,8 л.с. - 2,1 кВт/52,5 см <sup>3</sup>
Диаметр трубки	32 мм	28 мм
Рукоятка	в виде рукояти	одинарная
Режущее оборудование	головка Load&Go диаметром 130 мм с леской диаметром 3,00 мм диск с 3 зубьями диаметром 305 мм	головка Load&Go диаметром 130 мм с леской диаметром 3,00 мм диск с 3 зубьями диаметром 305 мм
Ремни	двойные профессиональные	одинарные
Емкость топливного бака	1,50 л	1,50 л
Уровень звукового давления/мощности	91/104 дБ(А)	93/105 дБ(А)
Уровень вибраций лев./прав.	3,7/5,4 м/с <sup>2</sup>	6,1/5,3 м/с <sup>2</sup>
Сухой вес без режущего узла	8,1 кг	7,5 кг



### 753 T



### 755 MASTER

Мощность/Объем цилиндра	2,8 л.с. - 2,1 кВт/52,5 см <sup>3</sup>	2,8 л.с. - 2,1 кВт/52,5 см <sup>3</sup>
Диаметр трубки	32 мм	32 мм
Рукоятка	в виде рукояти	в виде рукояти
Режущее оборудование	головка Load&Go диаметром 130 мм с леской диаметром 3,00 мм диск с 3 зубьями диаметром 305 мм	головка Tap&Go диаметром 160 мм с леской диаметром 3,50 мм диск с 3 зубьями диаметром 305 мм
Ремни	двойные профессиональные	двойные профессиональные
Емкость топливного бака	1,50 л	1,50 л
Уровень звукового давления/мощности	93/105 дБ(А)	93/105 дБ(А)
Уровень вибраций лев./прав.	2,6/3,7 м/с <sup>2</sup>	3,7/4,0 м/с <sup>2</sup>
Сухой вес без режущего узла	8,2 кг	8,5 кг

## Профессиональные мотокосы с двигателем внутреннего сгорания

Разработаны с учетом требований профессионалов зеленого хозяйства, занимающихся самыми тяжелыми с точки зрения как интенсивности, так и продолжительности работами: скашиванием растительности на больших как ровных, так и тяжелых для обработки участках; уходом за зелеными зонами, расположенными вне городов; и, говоря шире, расчисткой участков сельскохозяйственного назначения. Новый двигатель класса Euro 2 работает с максимальной мощностью в любых условиях, обеспечивая неизменность эксплуатационных характеристик с течением времени, в частности, в периоды интенсивной и продолжительной эксплуатации. На этих машинах применены самые современные технические решения для обеспечения высоких стандартов в том, что касается как комфорта оператора - такие как система упрощенного пуска двигателя "EasyOn", ручка с органами управления "AlwaysOn", профессиональные ремни и головка Load&Go, так и упрощения и сокращения техобслуживания - например, бумажный фильтр со специальным диодом и решетка для защиты двигателя.



### BC 530 S



### BC 530 T

Мощность/Объем цилиндра	3,3 л.с. - 2,4 кВт/52,5 см <sup>3</sup>	3,3 л.с. - 2,4 кВт/52,5 см <sup>3</sup>
Диаметр трубки	28 мм	32 мм
Рукоятка	одинарная	в виде рукояти
Режущее оборудование	головка Load&Go ExtraLife диаметром 130 мм (с усиленной металлической ручкой) с леской диаметром 3,00 мм диск с 3 зубьями диаметром 300 мм	головка Load&Go ExtraLife диаметром 130 мм (с усиленной металлической ручкой) с леской диаметром 3,00 мм диск с 3 зубьями диаметром 300 мм
Ремни	одинарные	двойные профессиональные
Емкость топливного бака	1,00 л	1,00 л
Уровень звукового давления/мощности	103,5/113,6 дБ(А)	103,5/113,6 дБ(А)
Уровень вибраций лев./прав.	2,9/5,9 м/с <sup>2</sup>	6,0/7,1 м/с <sup>2</sup>
Сухой вес без режущего узла	8,5 кг	9,4 кг



### BC 550 MASTER

Мощность/Объем цилиндра	3,3 л.с. - 2,4 кВт/52,5 см <sup>3</sup>
Диаметр трубки	32 мм
Рукоятка	в виде рукояти
Режущее оборудование	головка Load&Go ExtraLife диаметром 130 мм (с усиленной металлической ручкой) с леской диаметром 3,00 мм диск с 3 зубьями диаметром 300 мм
Ремни	двойные профессиональные
Емкость топливного бака	1,00 л
Уровень звукового давления/мощности	103,5/113,6 дБ(А)
Уровень вибраций лев./прав.	3,5/5,8 м/с <sup>2</sup>
Сухой вес без режущего узла	9,9 кг



## Ранцевые/заплечные мотокосы с двигателем внутреннего сгорания

Ранцевые/заплечные мотокосы предназначены для ношения за спиной наподобие ранцев для равномерного распределения веса. Они являются идеальным инструментом для профессионалов зеленого хозяйства, которым нужна техника, сочетающая в себе высокие эксплуатационные характеристики с максимумом комфорта для оператора. Двигатель на этих моделях смонтирован внутри рамы; кроме того, они оснащены более длинной по сравнению с другими мотокосами штангой для облегчения работ в труднодоступных местах. Благодаря эргономичному ранцу, оснащённому регулируемыми по высоте лямками, и поясничному упору из «дышащего» материала оператор может с полной свободой вести расчистку рвов, откосов и подлеска.



tough  
tech AlwaysOn

### SPARTA 441 BP

sharp  
pro EasyOn AlwaysOn SRS  
D+D

### BCF 430

sharp  
pro EasyOn SRS  
D+D

### 446 BP ERGO

Мощность/Объем цилиндра	2,1 л.с. - 1,6 кВт/40,2 см <sup>3</sup>	2,5 л.с. - 1,83 кВт/44 см <sup>3</sup>	2,5 л.с. - 1,8 кВт/45,7 см <sup>3</sup>
Диаметр трубки	26 мм	26 мм	26 мм
Рукоятка	одинарная	одинарная	одинарная
Режущее оборудование	головка Load&Go диаметром 130 мм с леской диаметром 3,00 мм диск с 3 зубьями диаметром 255 мм	головка Load&Go диаметром 130 мм, с леской диаметром 3,00 мм диск с 3 зубьями диаметром 255 мм	головка Load&Go диаметром 130 мм с леской диаметром 3,00 мм диск с 3 зубьями диаметром 255 мм
Ремни	двойные, соединенные с ранцем	двойные профессиональные, соединенные с ранцем	двойные профессиональные, соединенные с ранцем
Емкость топливного бака	0,75 л	0,75 л	1,50 л
Уровень звукового давления/мощности	96,5/107 дБ(А)	100/109 дБ(А)	91/104 дБ(А)
Уровень вибраций лев./прав.	1,7/2,1 м/с <sup>2</sup>	2,6/2,1 м/с <sup>2</sup>	2,5/3,1 м/с <sup>2</sup>
Сухой вес без режущего узла	9,5 кг	9,4 кг	10,8 кг



sharp  
pro EasyOn SRS  
D+D

### 453 BP ERGO

sharp  
pro EasyOn AlwaysOn SRS  
D+D

### BCF 530

Мощность/Объем цилиндра	2,8 л.с. - 2,1 кВт/52,5 см <sup>3</sup>	3,3 л.с. - 2,4 кВт/52,5 см <sup>3</sup>
Диаметр трубки	26 мм	26 мм
Рукоятка	одинарная	одинарная
Режущее оборудование	головка Load&Go диаметром 130 мм с леской диаметром 3,00 мм диск с 3 зубьями диаметром 255 мм	головка Load&Go ExtraLife диаметром 130 мм с усиленной металлической ручкой с леской диаметром 3,00 мм диск с 3 зубьями диаметром 300 мм
Ремни	двойные профессиональные, соединенные с ранцем	двойные профессиональные, соединенные с ранцем
Емкость топливного бака	1,50 л	1,00 л
Уровень звукового давления/мощности	93/105 дБ(А)	103,4/113,1 дБ(А)
Уровень вибраций лев./прав.	2,5/3,1 м/с <sup>2</sup>	2,1/3,4 м/с <sup>2</sup>
Сухой вес без режущего узла	11,0 кг	12,3 кг

## Насадки для мотокос - Насадки-цепные пилы / Поворотные кусторезы



### Секатор EP 90

Может быть адаптирована для установки на мотокосы моделей **SPARTA 25** и **SPARTA 250**. Характеристики аналогичны модели **EP 100**.

Код **6306 9002C**

EP 90



### Секатор EP 100

Насадка для мотокос с трансмиссионной трубкой диаметром 24 мм, 26 мм (за исключением моделей **SPARTA 25** и **SPARTA 250**) и 28 мм. Отличается простотой и быстротой монтажа: замена органа резки выполняется без необходимости использования какого-либо инструмента. Масляный насос, устанавливаемый непосредственно на узел резки, работает автоматически и обеспечивает постоянную правильную смазку шины и цепи. Специальный профиль легкой и тонкой цепи, разработанной для исключения эффекта отдачи, способствует обеспечению максимальной безопасности оператора.

Код **6306 9001E**

EP 100



### Секатор EP 120

Профессиональная модель для интенсивного применения, выпускаемая в исполнениях с шиной и цепью 10", пригодная для мотокос с диаметром трансмиссионной трубки 26 мм\* (кроме моделей **SPARTA 25** и **SPARTA 250**).

Код исполнения с шиной 10" **6309 0032B**

\* Для использования насадки на моделях **BC 320** необходимо заменить гибкий соединительный вал с кодом **6128 0064AR**, на жесткий адаптер с кодом **6128 0104** (заказываемый отдельно).

EP 120



### Поворотные секаторы

Устанавливаются на обычные и ранцевые мотокосы с трансмиссионной трубкой диаметром 26 мм (кроме моделей **SPARTA 25** и **SPARTA 250**).

Модель **EH 50** (размер ножа 48 см) особо рекомендуется для подстригания живой изгороди; он имеет угол поворота 270° с несколькими промежуточными фиксированными положениями. Применим также на сучкорезе **PPX 271**.

Модель **EH 25** (размер ножа 25 см) разработана для использования в качестве газонокосилки и стрижки клумб. Особое приспособление для блокировки ножевого узла позволяет полностью складывать машину по длине ручки, обеспечивая таким образом минимальные габариты. Применим также на сучкорезе **PPX 271**.

Модель **EH 48** пригодна для использования с мотокосой **BC 241**.

**EH 25** код **5805 9005B\*** для трубок диаметром 26 мм устанавливается на модель **BC 320** с адаптером с кодом **6128 0104**

**EH 48** код **5805 9012A** для трубок диаметром 24 мм устанавливается на модель **BC 280** с адаптером с кодом **6128 0095**

**EH 50** код **5805 9001B** для трубок диаметром 26 мм устанавливается на модель **BC 320** с адаптером с кодом **6128 0104**

EH 25



EH 48 - EH 50



\* в наличии до окончания складских запасов.



# Насадки для мотокос - Насадки-цепные пилы / Поворотные кусторезы









Машины	внешний диаметр трансмиссионной трубки	диаметр конической пары	Секатор			Поворотные секаторы		
			EP 90	EP 100	EP 120	EH 25	EH 48	EH 50
TR 61 E	22	M8 "папа"						
TR 91 E	22	M8 "папа"						
SPARTA 25 TR / SPARTA 250 TR	22	M8 "папа"						
SPARTA 250 S	26	M8 "мама"	○					
SPARTA 25 / SPARTA 250 T	26	M8 "мама"	○					
SPARTA 381 S	28	M10 "папа"		○				
SPARTA 381 T	28	M10 "папа"		○				
SPARTA 441 S	28	M10 "папа"		○				
SPARTA 441 T	28	M10 "папа"		○				
SPARTA 441 BP	26	M10 "папа"		○	○	○		○
BC 241 S	24	M10 "папа"		○			○	
BC 241 T	24	M10 "папа"		○			○	
BC 270 S	26	M10 "папа"		○	○	○		○
BC 270 T	26	M10 "папа"		○	○	○		○
BC 300 S	26	M10 "папа"		○	○	○		○
BC 300 T	26	M10 "папа"		○	○	○		○
BC 241 D	24	M10 "папа"		○			○	
BC 300 D	26	M10 "папа"		○	○	○		○
BC 350 S	26	M10 "папа"		○	○	○		○
BC 350 T	28	M10 "папа"		○				
BC 400 S	28	M10 "папа"		○				
BC 400 T	28	M10 "папа"		○				
BC 430 S	28	M10 "папа"		○				
BC 430 TL	28	M10 "папа"		○				
741	28	M10 "папа"		○				
746 S	28	M10 "папа"		○				
746 T	32	M10 "папа"						
753 S	28	M10 "папа"		○				
753 T	32	M10 "папа"						
755 MASTER	32	M10 "папа"						
BC 530 S	28	M10 "папа"		○				
BC 530 T	32	M10 "папа"						
BC 550 MASTER	32	M10 "папа"						
BCF 430	26	M10 "папа"		○	○	○		○
446 BP ERGO	26	M10 "папа"		○	○	○		○
453 BP ERGO	26	M10 "папа"		○	○	○		○
BCF 530	26	M10 "папа"		○	○	○		○
BC 360 4S	26	M10 "папа"		○	○	○		○
BC 360 4T	26	M10 "папа"		○	○	○		○
<b>СНЯТЫХ С ПРОИЗВОДСТВА</b>								
TR 101 E	22	M8 "папа"						
SPARTA 25 S	26	M8 "мама"	○					
SPARTA 38 S / 380 S	28	M10 "папа"		○				
SPARTA 38 / 380 T	28	M10 "папа"		○				
SPARTA 44 S / 440 S	28	M10 "папа"		○				
SPARTA 44 / 440 T	28	M10 "папа"		○				
SPARTA 42 BP / 440 BP	26	M10 "папа"		○	○	○		○
BC 22 S / BC 220 S	24	M10 "папа"						
BC 22 T / BC 220 T	24	M10 "папа"						
BC 24 S / BC 240 S	24	M10 "папа"		○			○	
BC 24 T / BC 240 T	24	M10 "папа"		○			○	
BC 240 D	24	M10 "папа"		○			○	
BC 431 S	28	M10 "папа"		○				
BC 431 T	28	M10 "папа"		○				
BCF 431	26	M10 "папа"		○	○	○		○

○ совместимые инструменты

# Насадки для мотокос - Головки



	Tap&Go с 2 нейлоновыми лесками				
					
Код	<b>6001 2020A</b> диам. 105 мм, М8х1,25 "мама" лев., с направлением вращения против часовой стрелки	<b>6106 2023A</b> диам. 105 мм, М8х1,25 "мама" лев., с направлением вращения против часовой стрелки	<b>6302 9008A</b> диам. 105 мм, М8х1,25 "папа" лев., с направлением вращения против часовой стрелки	<b>6308 0011A</b> диам. 109 мм, М8х1,25 "мама" лев., с направлением вращения против часовой стрелки.	<b>4199 040CR</b> диам. 130 мм, М8х1,25 "мама" лев., с направлением вращения против часовой стрелки
				Катушки в комплекте с леской <b>6308 0012R</b>	Катушки в комплекте с леской <b>4199 045R</b>
диаметр лески	<b>1,65 мм</b>	<b>2,00 мм</b>	<b>2,00 мм</b>	<b>1,60 мм</b>	<b>2,00 мм</b>
TR 61 E	●				
TR 91 E	○			●	
SPARTA 25 TR / SPARTA 250 TR		●			
SPARTA 250 S			○		
SPARTA 25 / SPARTA 250 T			○		
SPARTA 381 S					
SPARTA 381 T					
SPARTA 441 S					
SPARTA 441 T					
SPARTA 441 BP					
BC 241 S					
BC 241 T					
BC 270 S					
BC 270 T					
BC 300 S					
BC 300 T					
BC 241 D					
BC 300 D					
BC 350 S					
BC 350 T					
BC 400 S					
BC 400 T					
BC 430 S					
BC 430 TL					
741					
746 S					
746 T					
753 S					
753 T					
755 MASTER					
BC 530 S					
BC 530 T					
BC 550 MASTER					
BCF 430					
446 BP ERGO					
453 BP ERGO					
BCF 530					
BC 360 4S					
BC 360 4T					
<b>СНЯТЫХ С ПРОИЗВОДСТВА</b>					
TR 101 E					●
SPARTA 25 S			○		
SPARTA 38 S / 380 S					
SPARTA 38 / 380 T					
SPARTA 44 S / 440 S					
SPARTA 44 / 440 T					
SPARTA 42 BP / 440 BP					
BC 22 S / BC 220 S					
BC 22 T / BC 220 T					
BC 24 S / BC 240 S					
BC 24 T / BC 240 T					
BC 240 D					
BC 431 S					
BC 431 T					
BCF 431					

● серийная комплектация ○ совместимые инструменты



# Насадки для мотокос - Головки

	Tap&Go с 2 нейлоновыми лесками					
Код	<b>6301 9021</b> диам. 130 мм, М8х1,25 "папа" лев., с направлением вращения против часовой стрелки	<b>6301 9019</b> диам. 130 мм, М10х1,25 "мама" лев., с направлением вращения против часовой стрелки	<b>6301 9015</b> диам. 130 мм, М8х1,25 "папа" лев., с направлением вращения против часовой стрелки	<b>6301 9017</b> диам. 130 мм, М10х1,25 "мама" лев., с направлением вращения против часовой стрелки	<b>6301 9008A</b> диам. 130 мм, с универсальным соединением	<b>6111 2061A</b> диам. 160 мм, М10х1,25 "мама" лев., с направлением вращения против часовой стрелки
	Катушки без лески <b>4199 052</b>					Катушки в комплекте с леской <b>6303 2003BR</b>
диаметр лески	<b>2,40 мм</b>	<b>2,40 мм</b>	<b>3,00 мм</b>	<b>3,00 мм</b>	<b>2,40 мм</b>	<b>3,50 мм</b>
TR 61 E						
TR 91 E						
SPARTA 25 TR / SPARTA 250 TR						
SPARTA 250 S	●				○	
SPARTA 25 / SPARTA 250 T	●				○	
SPARTA 381 S				○		
SPARTA 381 T				○		
SPARTA 441 S				○		
SPARTA 441 T				○	○	
SPARTA 441 BP				○	○	
BC 241 S						
BC 241 T						
BC 270 S		○			○	
BC 270 T		○			○	
BC 300 S		○			○	
BC 300 T		○			○	
BC 241 D		○			○	
BC 300 D		○			○	
BC 350 S				○	○	○
BC 350 T				○	○	○
BC 400 S						
BC 400 T						
BC 430 S				○	○	○
BC 430 TL				○	○	○
741				○	○	○
746 S				●	○	
746 T				●	○	○
753 S				○	○	
753 T				○	○	○
755 MASTER				○	○	●
BC 530 S				○	○	
BC 530 T				○	○	○
BC 550 MASTER				○	○	●
BCF 430				○	○	○
446 BP ERGO				●	○	
453 BP ERGO				○	○	
BCF 530				○	○	
BC 360 4S		○			○	
BC 360 4T		○			○	
<b>СНЯТЫХ С ПРОИЗВОДСТВА</b>						
TR 101 E						
SPARTA 25 S	●				○	
SPARTA 38 S / 380 S				○		
SPARTA 38 / 380 T				○		
SPARTA 44 S / 440 S				○		
SPARTA 44 / 440 T				○	○	
SPARTA 42 BP / 440 BP				○	○	
BC 22 S / BC 220 S						
BC 22 T / BC 220 T						
BC 24 S / BC 240 S						
BC 24 T / BC 240 T						
BC 240 D		○			○	
BC 431 S				○	○	○
BC 431 T				○	○	○
BCF 431				○	○	○

● серийная комплектация ○ совместимые инструменты

# Насадки для мотокос - Головки



**Speed&Go:** революционная система, позволяющая осуществлять перезаправку лески менее, чем за **10 секунд** мировая новинка, революционная по легкости, скорости и простоте заправки лески: время заправки в 5 раз меньше по сравнению с обычными головками.

- **Простота:** перезаправка осуществляется с помощью готового к использованию диска, на который уже намотана леска; открытие головки представляет собой простую операцию, не требующую применения каких-либо инструментов
- **Универсальность:** благодаря комплекту адаптеров головка Speed&Go совместима со всеми мотокосами, имеющимися в продаже
- **Эффективность:** неизменно идеальное кошение за счет инновационного сечения лески и свойств нейлона, из которого она сделана
- **Компактность:** диаметром 130 мм, фасонная ручка с заниженным профилем, каждый диск обеспечивает максимальную длину вновь заправляемой лески
- **Прочность:** корпус из сополимера, армированного стеклотканью, обеспечивает максимальную ударопрочность и износостойкость даже при самой интенсивной эксплуатации
- **Рекомендуется** для мотокос с объемом цилиндра от 20 до 40 куб. см

**В состав упаковки входят:**

- Головка Speed&Go
- Диск с леской М (диаметром 2,4 мм)
- Адаптер M10x1.25 F sx

**Технические характеристики:**

- Система упрощенной заправки головки Speed&Go
- Система выхода лески Tap&Go
- Сменные алюминиевые петли
- Сменная ручка с заниженным профилем
- Корпус, армированный стеклотканью

Достаточно **10 секунд** и **3 простых операций**, чтобы перезаправить леску

<b>1</b>	<b>2</b>	<b>3</b>
		
<p><b>Откройте защелкивающуюся крышку головки...</b> вручную нажав на два боковых язычка.</p>	<p><b>Вставьте диск...</b> установив его на алюминиевую подставку и пропустив оба конца лески через петли.</p>	<p><b>Закройте крышку головки,</b> совместив ее с нижней половиной головки и слегка надавив, <b>&amp; GO...</b></p>

**Инновационная система перезаправки лески, уже намотанной на специальный диск, в 2 исполнениях:**

- М: диаметром 2,4мм/.095" (длина 7м/275")
- L: диаметром 3,0мм/1.118" (длина 5,5м/216")



	Головка	Код	Леска		Запасная леска	Код
	диаметром 130 мм	<b>6313 9001</b>	диаметром 2,4 мм		3 диска лески диаметром 2,4 мм – М	<b>63040300</b>
					10 дисков лески диаметром 2,4 мм – М	<b>63040302</b>
					3 диска лески диаметром 3,0 мм – L	<b>63040301</b>
					10 дисков лески диаметром 3,0 мм – L	<b>63040303</b>



## Новинка **LOAD&GO**



Всего лишь **двадцать секунд** уходят на то, чтобы перемотать леску: **без всяких инструментов и каких-либо сложностей.**

Новая головка **Load&Go** - именно такая, которую вы хотели: еще большая простота перезаправки лески и еще больший срок службы благодаря новой более прочной ручке. Сверхдолгий срок службы при использовании опциональной усиленной металлической ручки. Она разработана с учетом требований пользователей во всем мире и отличается практичностью, надежностью и прочностью. Простая в монтаже и эксплуатации, всегда готовая к работе, устойчивая к ударам, износу и вибрациям. Для ее перезаправки достаточно несколько простых движений; при этом вы даже не испачкаете рук. Кроме того, она оснащена системой регулировки лески Tap&Go, обеспечивающей бесперебойную работу. Пригодна для всех типов мотокос, как для любительских, так и профессиональных.

В состав упаковки входят	диаметром 110 мм	диаметром 130 мм	диаметром 130 мм	Технические характеристики:
Головка Load&Go	•	•	•	- Система упрощенной заправки головки <b>Load&amp;Go</b>
Леска диаметром 2,4 мм	Greenline	Greenline	o	- Система выхода лески <b>Tap&amp;Go</b>
Леска диаметром 3,0 мм	-	Greenline	First	- Усиленные взаимозаменяемые алюминиевые петли
Адаптер M10x1.25F sx	•	•	•	- Усиленная ручка с шестигранным гнездом под ключ
Пластиковая ручка	•	•	o	- Усиленный пластиковый корпус
Металлическая ручка	-	o	•	

• серийная комплектация    o совместимые инструменты

Достаточно **20 секунд** и **3 простых операций**, чтобы перезаправить леску

1



### Load....

Совместите отверстия. Пропустите леску через головку так, чтобы она вышла из противоположной петли, и получились два конца одинаковой длины.



\* Когда толщина и длина лески таковы, что для ее перемотки требуется большее усилие.

2



### &...

Поверните фасонную ручку против часовой стрелки.



Вставьте торцевой ключ в соответствующее шестигранное гнездо.

3



### Go!

Головка уже готова к работе.



Поверните по часовой стрелке.

диаметр 110 мм	Головка	Код	Леска	Серийно поставляемые адаптеры	Минимальное количество	Двигатель
	Пластик	<b>6310 9002</b>	диаметр 2,4 мм	M10x1,25 "мама" левый	20	20-30 куб. см
<b>Имеющиеся в наличии запчасти</b>						
	Ручка	<b>6310 0007R</b>	-	-	5	
	Катушка без лески	<b>6310 0020R</b>	-	-	1	

диаметр 130 мм	Головка	Код	Леска	Серийно поставляемые адаптеры	Минимальное количество	Двигатель
	Пластиковая	<b>6312 9008</b>	диаметр 2,4 мм + диаметр 3,0 мм	M10x1,25 "мама" левый	20	20-55 куб. см
	Металлическая	<b>6312 9015</b>	диаметр 3,0 мм	M10x1,25 "мама" левый	20	30-55 куб. см
<b>Имеющиеся в наличии запчасти</b>						
	Ручка	<b>6312 0007AR</b>	-	-	5	
	Катушка без лески	<b>6312 0020AR</b>	-	-	1	
	Усиленная ручка	<b>6312 0030AR</b>	-	-	5	

## Насадки для мотокос - Головки















### Комплект адаптеров для головок Speed&Go и Load&Go

В специальном чемоданчике находятся 120 переходников (по 12 для каждого типа вставок, отличающихся по размерам пальца и типу резьбы). Таблица совместимости позволяет быстро определить тип переходника для головки в соответствии с маркой и моделью мотокосы; при этом обеспечивается полная совместимость с большинством моделей различных изготовителей, имеющих на мировом рынке. Можно повторно заказать переходники наиболее часто используемых типов в количестве не менее 10 штук.

	<b>Комплект переходников</b>	<b>Код</b>
	Полный комплект из 12 переходников, совместимых с моделями конкурентов	<b>6312 0021B</b>

### Имеющиеся запчасти

	<b>Стандартный переходник</b>	<b>Код</b>	<b>Минимальное количество</b>
	M8x1,25LHF	<b>6312 0046</b>	10
	M10x1LHF	<b>6312 0047</b>	10
	M10x1,5LHF	<b>6312 0050</b>	10
	M12x1,25LHF	<b>6312 0051</b>	10
	M12x1,5LHF	<b>6312 0052</b>	10
	M10x1,25LHM	<b>6312 0048</b>	10
	M10x1,5LHM	<b>6312 0049</b>	10
	M7x1LHM	<b>6312 0045</b>	10
	3/8-24FLHF	<b>6312 0054</b>	10
	M12x1,75LHF	<b>6312 0053</b>	10
	M14x1,5LHF	<b>6312 0055</b>	10
	M8x1,25LHM	<b>6312 0042R</b>	10

### Предлагаются в виде чемоданчика с комплектами по 10 штук в каждом:

	M8x1,25LHM	<b>6312 0042R</b>	10
	M10x1,25LHF	<b>6312 0041R</b>	10







# Насадки для мотокос - Головки

	Speed&Go		Load&Go с пластиковой ручкой, металлической ручкой и системой быстрой перезаправки лески			"MultiLine" с 4 и 8 лесками		
Код	6313 9001		6310 9002	6312 9008	6312 9015	6311 9013	4180 057	
	Диам. 130 мм, M10x1,25 "мама" левый, направление вращения: против часовой стрелки		Диам. 110 мм, M10x1,25 "мама" лев., с направлением вращения против часовой стрелки	Диам. 130 мм, пластиковая ручка, 1 адаптер M10x1,25 "мама" левый, леска Диам. 2,40 и 3,00 мм, направление вращения: против часовой стрелки	Диам. 130 мм, металлическая ручка, 1 адаптер M10x1,25 "мама" левый, леска Диам. 3,00 мм, направление вращения: против часовой стрелки	Диам. 4,7"/120 мм, 4 лески Plain-Cut, отверстие 20-25,4 мм "MultiLine Pro Head" из алюминия	Диам. 3,15"/80 мм, 8 четырехгранных лесок, отверстие 20-25,4 мм, "superpro" из алюминия	
			катушка без лески	катушка без лески	катушка без лески			
	3 отрезка лески размера M <b>6304 0300</b>	3 отрезка лески размера L <b>6304 0301</b>	<b>6310 0020R</b>	<b>6312 0020AR</b>	<b>6312 0020AR</b>			
	10 отрезков лески размера M <b>6304 0302</b>	10 отрезков лески размера L <b>6304 0303</b>	пластиковая ручка <b>6310 0007R</b>	пластиковая ручка <b>6312 0007AR</b>	пластиковая ручка <b>6312 0007AR</b>			
				опциональная металлическая ручка <b>6312 0030AR</b>	стандартная металлическая ручка <b>6312 0030AR</b>	Комплект из 50 лесок четырехгранного сечения, диаметр 3,5 мм, длиной 300 мм <b>4180 966C</b>		
диаметр лески	2,40 мм	3,00 мм	2,40 мм	2,40 мм	3,00 мм	3,00 мм	3,50 мм	3,00 мм
TR 61 E								
TR 91 E								
SPARTA 25 TR / SPARTA 250 TR								
SPARTA 250 S	○			○				
SPARTA 25 / SPARTA 250 T	○			○				
SPARTA 381 S	○	○			●	○	○	○
SPARTA 381 T	○	○			●	○	○	○
SPARTA 441 S		○			●	○	○	○
SPARTA 441 T		○			●	○	○	○
SPARTA 441 BP		○			●	○	○	○
BC 241 S	○			●				
BC 241 T	○			●				
BC 270 S	○		○	●				
BC 270 T	○		○	●				
BC 300 S	○		○	●				
BC 300 T	○		○	●			○	○
BC 241 D	○		●	○				
BC 300 D	○		○	●				
BC 350 S	○	○		○	●	○	○	○
BC 350 T	○	○		○	●	○	○	○
BC 400 S					●			
BC 400 T					●			
BC 430 S		○		○	●	○	○	○
BC 430 TL		○		○	●	○	○	○
741		○		○	●	○	○	○
746 S					●	○	○	○
746 T					●	○	○	○
753 S					●	○	○	○
753 T					●	○	○	○
755 MASTER					○	○	○	○
BC 530 S					○	●	○	○
BC 530 T					○	●	○	○
BC 550 MASTER					○	○	○	○
BCF 430		○		○	●	○	○	○
446 BP ERGO					●	○	○	○
453 BP ERGO					●	○	○	○
BCF 530					●	○	○	○
BC 360 4S	○			●	○	○		
BC 360 4T	○			●	○	○		
<b>СНЯТЫХ С ПРОИЗВОДСТВА</b>								
TR 101 E								
SPARTA 25 S	○			○				
SPARTA 38 S / 380 S	○	○			●	○	○	○
SPARTA 38 / 380 T	○	○			●	○	○	○
SPARTA 44 S / 440 S	○	○			●	○	○	○
SPARTA 44 / 440 T	○	○			●	○	○	○
SPARTA 42 BP / 440 BP		○			●	○	○	○
BC 22 S / BC 220 S			●					
BC 22 T / BC 220 T			●					
BC 24 S / BC 240 S	○			●				
BC 24 T / BC 240 T	○			●				
BC 240 D	○		●	○				
BC 431 S		○		○	●	○	○	○
BC 431 T		○		○	●	○	○	○
BCF 431		○		○	●	○	○	○

● серийная комплектация ○ совместимые инструменты

# Насадки для мотокос - Диски







	Ножи из специальной стали для кошения травы		Диски с 3 зубьями из специальной стали		Диск с 3 стальными ножами с фиксированным положением
					
Код	4095 567AR	4095 675AR	4095 637AR	4095 638AR	4095 643
	диам. 10"/255 мм, толщина 1,6 мм, отверстие 25,4 мм	диам. 12"/305 мм, толщина 2,5 мм, отверстие 25,4 мм	диам. 9"/230 мм, толщина 1,4 мм, отверстие 25,4 мм	диам. 10"/255 мм, толщина 1,4 мм, отверстие 25,4 мм	диам. 10"/255 мм, толщина 1,4 мм, отверстие 25,4 мм
TR 61 E					
TR 91 E					
SPARTA 25 TR / SPARTA 250 TR					
SPARTA 250 S			○	○	
SPARTA 25 / SPARTA 250 T			○	○	
SPARTA 381 S					
SPARTA 381 T					
SPARTA 441 S					
SPARTA 441 T		○		○	○
SPARTA 441 BP	○			○	○
BC 241 S					
BC 241 T					
BC 270 S			○	○	
BC 270 T			○	○	
BC 300 S	○			○	○
BC 300 T	○			○	○
BC 241 D					
BC 300 D	○			○	○
BC 350 S	○			○	○
BC 350 T	○			○	○
BC 400 S				○	○
BC 400 T		○		○	○
BC 430 S				○	○
BC 430 TL		○		○	○
741		○		○	○
746 S		○		○	○
746 T		○		○	○
753 S		○		○	○
753 T		○		○	○
755 MASTER		○		○	○
BC 530 S		○		○	○
BC 530 T		○		○	○
BC 550 MASTER		○		○	○
BCF 430		○		○	○
446 BP ERGO		○		○	○
453 BP ERGO		○		○	○
BCF 530		○		○	○
BC 360 4S	○			○	○
BC 360 4T	○			○	○
<b>СНЯТЫХ С ПРОИЗВОДСТВА</b>					
TR 101 E					
SPARTA 25 S			○	○	
SPARTA 38 S / 380 S					
SPARTA 38 / 380 T					
SPARTA 44 S / 440 S					
SPARTA 44 / 440 T		○		○	○
SPARTA 42 BP / 440 BP	○			○	○
BC 22 S / BC 220 S					
BC 22 T / BC 220 T					
BC 24 S / BC 240 S					
BC 24 T / BC 240 T					
BC 240 D					
BC 431 S				○	○
BC 431 T		○		○	○
BCF 431		○		○	○

○ серийная комплектация ○ совместимые инструменты







# Насадки для мотокос - Диски

	Диски с 3 зубьями из специальной стали		Диски с 4 зубьями из специальной стали		
					
Код	4095 673BR	4095 674AR	4095 681R	4095 568AR	4095 563AR
	диам. 10"/255 мм, толщина 1,8 мм, отверстие 25,4 мм	диам. 12"/305 мм, толщина 2,4 мм, отверстие 25,4 мм	диам. 8"/200 мм, толщина 2 мм, отверстие 25,4 мм	диам. 9"/230 мм, толщина 1,4 мм, отверстие 25,4 мм	диам. 10"/255 мм, толщина 1,4 мм, отверстие 25,4 мм
TR 61 E					
TR 91 E					
SPARTA 25 TR / SPARTA 250 TR					
SPARTA 250 S	○	○	○	○	○
SPARTA 25 / SPARTA 250 T	●	○	○	○	○
SPARTA 381 S	○				
SPARTA 381 T	●				
SPARTA 441 S	●				
SPARTA 441 T	●				○
SPARTA 441 BP	●	○			○
BC 241 S	●		○	○	○
BC 241 T	●		○	○	○
BC 270 S	●	○		○	○
BC 270 T	●	○		○	○
BC 300 S	●	○		○	○
BC 300 T	●	○		○	○
BC 241 D	●				
BC 300 D	●	○		○	○
BC 350 S	●	○			○
BC 350 T	●	○			○
BC 400 S	●	○			○
BC 400 T	●	○			○
BC 430 S	●	○			○
BC 430 TL	●	○			○
741	●	○			○
746 S		○			○
746 T		○			○
753 S		○			○
753 T		○			○
755 MASTER		○			○
BC 530 S		○			○
BC 530 T		○			○
BC 550 MASTER		○			○
BCF 430	●	○			○
446 BP ERGO	●	○			○
453 BP ERGO	●	○			○
BCF 530	●	○			○
BC 360 4S	●	○			○
BC 360 4T	●	○			○
<b>СНЯТЫХ С ПРОИЗВОДСТВА</b>					
TR 101 E					
SPARTA 25 S	○	○	○	○	○
SPARTA 38 S / 380 S	○				
SPARTA 38 / 380 T	●				
SPARTA 44 S / 440 S	●				
SPARTA 44 / 440 T	●	○			○
SPARTA 42 BP / 440 BP	●	○			○
BC 22 S / BC 220 S			○		
BC 22 T / BC 220 T			○		
BC 24 S / BC 240 S	●		○	○	○
BC 24 T / BC 240 T	●		○	○	○
BC 240 D	●				
BC 431 S	●	○			○
BC 431 T	●	○			○
BCF 431	●	○			○

● серийная комплектация ○ совместимые инструменты





# Насадки для мотокос - Диски



	Диски с 8 зубьями из специальной стали		Диск с 22 зубьями из специальной стали	Диски с 60 зубьями из специальной стали	
					
Код	4095 565AR	4095 065AR	4095 666AR	4095 636AR	4095 635AR
	диам. 9"/230 мм, толщина 1,4 мм, отверстие 25,4 мм	диам. 10"/255 мм, толщина 1,4 мм, отверстие 25,4 мм	диам. 8"/200 мм, толщина 1,6 мм, отверстие 25,4 мм	диам. 9"/230 мм, толщина 1,4 мм, отверстие 25,4 мм	диам. 10"/255 мм, толщина 1,4 мм, отверстие 25,4 мм
TR 61 E					
TR 91 E					
SPARTA 25 TR / SPARTA 250 TR					
SPARTA 250 S	○				
SPARTA 25 / SPARTA 250 T	○				
SPARTA 381 S					
SPARTA 381 T					
SPARTA 441 S					
SPARTA 441 T	○	○	○		○
SPARTA 441 BP					○
BC 241 S		○			
BC 241 T		○			
BC 270 S	○				
BC 270 T	○				
BC 300 S	○	○			
BC 300 T	○	○			
BC 241 D					
BC 300 D	○	○			
BC 350 S	○	○			○
BC 350 T	○	○			○
BC 400 S	○	○	○		○
BC 400 T	○	○	○		○
BC 430 S	○	○	○		○
BC 430 TL	○	○	○		○
741	○	○	○		○
746 S		○	○		
746 T		○	○		
753 S		○	○		
753 T		○	○		
755 MASTER		○	○		
BC 530 S		○	○		
BC 530 T		○	○		
BC 550 MASTER		○	○		
BCF 430		○			
446 BP ERGO		○	○		
453 BP ERGO		○			
BCF 530		○			
BC 360 4S	○	○			○
BC 360 4T	○	○			○
<b>СНЯТЫХ С ПРОИЗВОДСТВА</b>					
TR 101 E					
SPARTA 25 S	○				
SPARTA 38 S / 380 S					
SPARTA 38 / 380 T					
SPARTA 44 S / 440 S					
SPARTA 44 / 440 T	○	○	○		○
SPARTA 42 BP / 440 BP					○
BC 22 S / BC 220 S	○				
BC 22 T / BC 220 T	○				
BC 24 S / BC 240 S		○			
BC 24 T / BC 240 T		○			
BC 240 D					
BC 431 S	○	○	○		○
BC 431 T	○	○	○		○
BCF 431		○			

● серийная комплектация ○ совместимые инструменты

# Насадки для мотокос - Диски

Код	Диски с 80 зубьями из специальной стали		Диски с 3 зубьями из специальной стали для резки зарослей		Диски-измельчители с 2 изогнутыми зубьями из специальной стали
					
	4095 564AR	4095 066AR	4095 641AR	4095 665AR	4095 677AR
	диам. 9"/230 мм, толщина 1,4 мм, отверстие 25,4 мм	диам. 10"/255 мм, толщина 1,4 мм, отверстие 25,4 мм	диам. 10"/255 мм, толщина 3,0 мм, отверстие 25,4 мм	диам. 12"/305 мм, толщина 3,0 мм, отверстие 25,4 мм	диам. 12"/305 мм, толщина 3,0 мм, отверстие 25,4 мм
TR 61 E					
TR 91 E					
SPARTA 25 TR / SPARTA 250 TR					
SPARTA 250 S					
SPARTA 25 / SPARTA 250 T					
SPARTA 381 S					
SPARTA 381 T					
SPARTA 441 S					
SPARTA 441 T		○	○		
SPARTA 441 BP		○	○	○	
BC 241 S					
BC 241 T					
BC 270 S					
BC 270 T					
BC 300 S			○		
BC 300 T			○		
BC 241 D					
BC 300 D			○		
BC 350 S		○	○		
BC 350 T		○	○		
BC 400 S		○	○		
BC 400 T		○	○	○	
BC 430 S		○	○		○
BC 430 TL		○	○	○	○
741		○	○	○	○
746 S		○	○	●	○
746 T		○	○	●	○
753 S		○	○	●	○
753 T		○	○	●	○
755 MASTER		○	○	●	○
BC 530 S		○	○	●	○
BC 530 T		○	○	●	○
BC 550 MASTER		○	○	●	
BCF 430		○	○	○	○
446 BP ERGO		○	○	○	○
453 BP ERGO		○	○	○	○
BCF 530		○	○	○	○
BC 360 4S		○	○		
BC 360 4T		○	○		
<b>СНЯТЫХ С ПРОИЗВОДСТВА</b>					
TR 101 E					
SPARTA 25 S					
SPARTA 38 S / 380 S					
SPARTA 38 / 380 T					
SPARTA 44 S / 440 S					
SPARTA 44 / 440 T		○	○		
SPARTA 42 BP / 440 BP		○	○	○	
BC 22 S / BC 220 S					
BC 22 T / BC 220 T					
BC 24 S / BC 240 S					
BC 24 T / BC 240 T					
BC 240 D					
BC 431 S		○	○		
BC 431 T		○	○	○	○
BCF 431		○	○	○	○

● серийная комплектация ○ совместимые инструменты

# Насадки для мотокос - Щитки



Код	Пластмассовые защитные ограждения								Металлические защитные ограждения	
	6002 2007R	4198 115B	6106 2012	6137 0263	6110 2032BR	4161 507CR	6104 2011CR	6104 2036BR	4174 280	4174 279
	Для электрических триммеров мощностью 600 Вт	Для электрических триммеров мощностью 850 Вт	Для триммеров с двигателем внутреннего сгорания серия SPARTA TR	Для мотокос серии BC 220/240	Для мотокос серия Ergo	Для мотокос серия SPARTA	Для мотокос серии 38/46/53 cc	Для мотокос серии 25/30/34/36 cc	диам. 200 для диска с 22 зубьями	диам. 255 для диска с 60/80 зубьями
TR 61 E	•									
TR 91 E		•								
SPARTA 25 TR / SPARTA 250 TR			•							
SPARTA 250 S						•				
SPARTA 25 / SPARTA 250 T						•				
SPARTA 381 S							○	•		○
SPARTA 381 T							○	•		○
SPARTA 441 S							○	•		○
SPARTA 441 T							○	•		○
SPARTA 441 BP								•		○
BC 241 S				•						
BC 241 T				•						
BC 270 S				○	•					
BC 270 T				○	•					
BC 300 S								•		
BC 300 T								•		
BC 241 D				•						
BC 300 D				•				•		
BC 350 S							•			○
BC 350 T							•			○
BC 400 S							•		○	○
BC 400 T							•		○	○
BC 430 S							•		○	○
BC 430 TL							•		○	○
741							•		○	○
746 S							•		○	○
746 T							•		○	○
753 S							•		○	○
753 T							•		○	○
755 MASTER							•		○	○
BC 530 S							•		○	○
BC 530 T							•		○	○
BC 550 MASTER							•		○	○
BCF 430								•		○
446 BP ERGO								•		○
453 BP ERGO								•		○
BCF 530								•		○
BC 360 4S							•			○
BC 360 4T							•			○
<b>СНЯТЫХ С ПРОИЗВОДСТВА</b>										
TR 101 E		•								
SPARTA 25 S						•				
SPARTA 38 S / 380 S							○	•		○
SPARTA 38 / 380 T							○	•		○
SPARTA 44 S / 440 S							○	•		○
SPARTA 44 / 440 T							○	•		○
SPARTA 42 BP / 440 BP								•		○
BC 22 S / BC 220 S				•						
BC 22 T / BC 220 T				•						
BC 24 S / BC 240 S				•						
BC 24 T / BC 240 T				•						
BC 240 D				•						
BC 431 S							•		○	○
BC 431 T							•		○	○
BCF 431								•		○

• серийная комплектация ○ совместимые инструменты

# Насадки для мотокос - Ремни

	Простой ремень		Ремень с подушкой		Двойной ремень		Профессиональный ремень
Код	4160 463AR	6001 0143R	4179 164R	4179 172R	6120 0106R	6305 0018AR	6307 0003R
	с карабином	без карабина	с подушкой	с подушкой повышенной комфортности	двойной	двойной быстроснимаемый	профессиональный повышенной комфортности
TR 61 E		○					
TR 91 E		●					
SPARTA 25 TR / SPARTA 250 TR	○	○					
SPARTA 250 S	●	○					
SPARTA 25 / SPARTA 250 T	●		○	○	○	○	○
SPARTA 381 S	●						
SPARTA 381 T					●		
SPARTA 441 S	●						
SPARTA 441 T					●		
SPARTA 441 BP							
BC 241 S	●						
BC 241 T			●				
BC 270 S	●	○					
BC 270 T			●	○	○	○	○
BC 300 S	●	○					
BC 300 T			●	○	○	○	○
BC 241 D							
BC 300 D	●	○					
BC 350 S	●	○					
BC 350 T			○	○	○	○	●
BC 400 S	●	○					
BC 400 T					○	○	●
BC 430 S	●	○					
BC 430 TL					○	○	●
741					●	○	○
746 S	●	○					
746 T							●
753 S	●	○					
753 T							●
755 MASTER							●
BC 530 S	●	○					
BC 530 T							●
BC 550 MASTER							●
BCF 430							
446 BP ERGO							
453 BP ERGO							
BCF 530							
BC 360 4S	●	○	○	○			
BC 360 4T					○	●	○
<b>СНЯТЫХ С ПРОИЗВОДСТВА</b>							
TR 101 E	●	○					
SPARTA 25 S	●	○					
SPARTA 38 S / 380 S	●						
SPARTA 38 / 380 T					●		
SPARTA 44 S / 440 S	●						
SPARTA 44 / 440 T					●		
SPARTA 42 BP / 440 BP							
BC 22 S / BC 220 S	●						
BC 22 T / BC 220 T	●						
BC 24 S / BC 240 S	●						
BC 24 T / BC 240 T			●				
BC 240 D							
BC 431 S	●	○					
BC 431 T					○	○	●
BCF 431							

● серийная комплектация ○ совместимые инструменты

# Насадки для мотокос - Лески



Линия	Тип	Диаметр		Длина (м)	Миниблистер Код	Длина (м)	Блистер 1 фунт - 0,450 кг		Катушка 4 фунта - 1,8 кг		Катушка 22 фунта - 10 кг	
		мм	дюймов				Длина (м)	Код	Длина (м)	Код	Длина (м)	Код

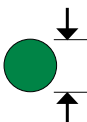

**Высококачественная леска из сополимеров, обеспечивающих максимум износостойкости и прочности на разрыв.**  
**Технические характеристики:** обеспечивает чистую и точную резку; идеально подходит для скашивания травы, сорняков и поросли; высокая скорость резки.

Greenline	круглое	1,6	.065"	15	6304 0224							
		2,0	.080"	15	6304 0225							
		2,4	.095"	15	6304 0226	87	6304 0104A	349	6304 0107A	1950	6304 2013	
		2,7	.106"	15	6304 0182	72	6304 0181	280	6304 0240	1540	6304 2006	
		3,0	.119"	15	6304 0227	56	6304 0105A	223	6304 0108A	1250	6304 2008	
		3,5	.139"	12	6304 0228	41	6304 0174A	164	6304 0175A	920	6304 2001	
		4,0	.157"			31	6304 0256					

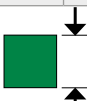

Greenline	квадратного сечения	2,4	.095"	15	6304 0229	69	6304 0235				
		2,7	.106"	15	6304 0277	56	63040276	217	63040279	920	6304 2007
		3,0	.119"	15	6304 0278	44	6304 0206A	175	6304 0204A	720	6304 2009
		3,5	.139"			32	6304 0201A	129	6304 0273		

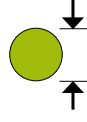

**Профессиональная леска, выполненная из двух материалов, придающих ей как максимальную гибкость, обеспечивающую высокую прочность на разрыв, так и максимальную износостойкость, обеспечивающую стойкость к истиранию. Срок службы увеличен на 30% по сравнению с традиционными типами лески.**  
**Технические характеристики:** идеально подходит для скашивания травы, сорняков, поросли и тростника, даже при наличии камней и вблизи стенок; обеспечивает высокую скорость кошения.

First	круглое	2,4	.095"	15	6304 0231	87	6304 0238				
		3,0	.119"	15	6304 0280	56	6304 0138A	223	6304 0271	1250	6304 2012
		3,5	.139"	12	6304 0288	41	6304 0140A	164	6304 0266	920	6304 2015
		4,0	.157"			31	6304 0258	123	6304 0260		

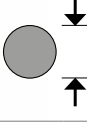

**Профессиональная леска, обеспечивающая максимум стойкости к истиранию, прочности на разрыв и стойкости к слипанию; ее двухслойная структура выполнена из материалов с различными характеристиками: внутренняя основа обеспечивает высочайшую прочность на разрыв, а наружная оболочка - очень высокую износостойкость.**  
**Технические характеристики:** идеально подходит для скашивания травы, сорняков, поросли, тростника и подлеска, даже при наличии камней и вблизи стенок; обеспечивает высокую скорость кошения.

Titanium	круглое	3,0	.119"			56	6304 0208A	168	6304 0212A*	1250	6304 2003
		3,5	.139"			41	6304 0209A	123	6304 0213A*	920	6304 2004

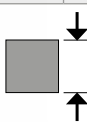

**Профессиональная леска с инновационным профилем, который обеспечивает максимальную эффективность резки и наибольший срок службы в линейке - на 40 % больше, чем у лесок традиционных типов. Конструкция лески является двухслойной: внутренняя основа обеспечивает высочайшую прочность, а наружная оболочка - высочайшую стойкость к истиранию. Высокая устойчивость к температурам до 280°C.**  
**Технические характеристики:** идеально подходит для скашивания травы, сорняков, поросли, тростника и подлеска, даже при наличии камней и вблизи стенок; обеспечивает высокую скорость кошения.

Platin-Cut	квадратного сечения с зубчатыми краями	2,7	.106"	15	6304 0234	57	6304 0242				
		3,0	.119"			44	6304 0244	175	6304 0246		
		3,5	.139"			32	6304 0249	128	6304 0252	780	6304 2002
		4,0	.157"			25	6304 0262	99	6304 0264		

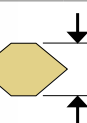

**Инновационная профессиональная леска, гарантирующая максимальную гибкость использования и стойкость к истиранию. Пилообразный профиль с дополнительным армированием обеспечивает максимальную эффективность кошения.**  
**Технические характеристики:** чистое и ровное скашивание; идеально подходит для скашивания поросли, тростника и подлеска со стеблями диаметром до 12 мм; высокая скорость кошения; меньший шум при работе по сравнению с традиционной леской.

Saw-Blade Gold	с пилообразным профилем	3,0	.119"			37	6304 0248A				
		3,5	.139"			27	6304 0254A	143	6304 0275		

Комплект из 50 лесок для головок multiine	квадратного сечения	3,5	.139"	0,3	4180 966C						
---	---------------------	-----	-------	-----	-----------	--	--	--	--	--	--

\* Упаковка с леской Titanium на катушке весит 3 фунта - 1,350 кг

# Насадки для мотокос - Лески



Рекомендуемый объем цилиндра



Рекомендуемая головка



Рекомендуемое применение

электрические триммеры	22 куб. см	25 куб. см	30 куб. см	35 куб. см	40 куб. см	44 куб. см	более 50 куб. см	Tap&Go Ø 105	Tap&Go Ø 109	Tap&Go Ø 130- 160	Load&Go Ø 110	Load&Go Ø 130	Multiline	Трава	Сорняки, поросль	Тростник, небольшие кусты	Подлесок	Мостовые, автостоянки
	•	•						•	•					•				
	•	•	•					•	•	•	•			•				
		•	•	•					•	•	•	•		•	•			
			•	•	•	•				•	•	•	•	•	•	•		
				•	•	•	•			•	•	•	•	•	•	•	•	•
					•	•	•			•	•	•	•	•	•	•	•	•
				•	•	•	•			•	•	•	•	•	•	•	•	•
					•	•	•			•	•	•	•	•	•	•	•	•
				•	•	•	•			•	•	•	•	•	•	•	•	•
					•	•	•			•	•	•	•	•	•	•	•	•
						•	•			•	•	•	•	•	•	•	•	•

# Газонокосилки для любых участков и специализированные решения.

## Технология и комфорт

**Oleo-Mac** предлагает различные машины для кошения травы на участках разных типов. Толкаемые газонокосилки предназначены для использования на участках с ограниченным пространством, на которых маневренность машины становится ее важнейшей характеристикой; что же касается самоходных газонокосилок, они разработаны для пользователей, которым необходимо осуществлять кошение на участках большой площади. Наши модели отличаются также техническими характеристиками, благодаря чему они удовлетворяют всем возможным требованиям: высота среза может быть независимой для каждого колеса или централизованной, пуск двигателя может быть ручным или электрическим, а источником энергии для машины может являться аккумулятор, электрическая сеть или работающий на бензине двигатель внутреннего сгорания. Профессиональные газонокосилки отличаются повышенной производительностью работы и предназначены для кошения травы на участках большей площади, в том числе с неровным грунтом: это достигается за счет выполненных из стали трансмиссии и переднего бампера, алюминиевых колес и усиленной конструкции корпуса.



**1** Система регулировки высоты среза, осуществляемой с помощью удобной ручки с кнопкой (**ALLROAD EXA 4, ALLROAD ALUMINIUM, ALUMINIUM PRO**).

**2** Широкие колеса, идеальные для движения по наиболее труднопроходимым участкам (**ALLROAD PLUS 4, ALLROAD EXA 4, ALLROAD ALUMINIUM, ALUMINIUM PRO**).

**3** Двигатель с электрическим пуском от аккумуляторной батареи "Instart" (**G 53 TBXE COMFORT PLUS, G 48 TBXE ALLROAD PLUS 4, G 53 TBXE ALLROAD PLUS 4, MAX 53 TBXE ALLROAD ALUMINIUM**).



**4** "4-cutting device": система кошения, включающая в себя мульчирование, сбор, стандартный боковой выброс и дефлектор для заднего выброса (серии **ALLROAD PLUS 4, ALLROAD EXA 4**).

**5** Модели линеек **LUX 55** и **ALUMINIUM PRO** оснащены алюминиевыми колесами, обеспечивающими максимум прочности даже при самых тяжелых работах.



**6** Линейка **EXA 4** включает в себя машины с новой эргономичной рукояткой с центральным шарниром, что позволяет регулировать ее высоту под любой рост оператора и складывать для хранения.

**7** Профессиональная трансмиссия с 3 передачами, позволяющая регулировать скорость движения в зависимости от типа выполняемой работы и характеристик грунта (**LUX 55 TBI, LUX 55 HXF**).



**8** Индикатор заполнения травосборника точно указывает, когда его необходимо опорожнять, что снижает простои, вызываемые необходимостью соответствующих проверок, и предотвращает выброс травы вследствие переполнения травосборника (**COMFORT PLUS с двигателями внутреннего сгорания, ALLROAD PLUS 4, ALLROAD EXA, ALLROAD ALUMINIUM, ALUMINIUM PRO**).





## Руководство по выбору газонокосилки

		ДОМАШНИЕ РАБОТЫ	РАБОТЫ ЗА ГОРОДОМ	ГОРОДСКОЙ
СТРИЖКА ГАЗОНА В САДУ	Электрические газонокосилки	K 35 P / K 40 P G 44 PE COMFORT PLUS G 48 PE COMFORT PLUS		
	Аккумуляторные газонокосилки	G 38 P Li-Ion		
	Толкаемые газонокосилки COMFORT PLUS	G 44 PK COMFORT PLUS / G 44 PB COMFORT PLUS G 48 PK COMFORT PLUS / G 48 PBQ COMFORT PLUS		
	Самоходные газонокосилки COMFORT PLUS	G 44 TK COMFORT PLUS / G 48 TK COMFORT PLUS G 48 TBQ COMFORT PLUS / G 48 TBX COMFORT PLUS G 53 TK COMFORT PLUS / G 53 TBX COMFORT PLUS G 53 TBXE COMFORT PLUS		
	Самоходные газонокосилки ALLROAD PLUS 4	G 48 TK ALLROAD PLUS 4 / G 48 TBR ALLROAD PLUS 4 G 48 TBXE ALLROAD PLUS 4 / G 53 TK ALLROAD PLUS 4 G 53 TBX ALLROAD PLUS 4 / G 53 TBXE ALLROAD PLUS 4 G 53 THX ALLROAD PLUS 4 / G 53 VK ALLROAD PLUS 4		
	Самоходные газонокосилки ALLROAD EXA 4	G 53 TK ALLROAD EXA 4 / G 53 TBX ALLROAD EXA 4		
	Самоходные газонокосилки ALLROAD ALUMINIUM	MAX 48 TK ALLROAD ALUMINIUM / MAX 48 TBX ALLROAD ALUMINIUM MAX 53 TK ALLROAD ALUMINIUM / MAX 53 TBX ALLROAD ALUMINIUM MAX 53 TBXE ALLROAD ALUMINIUM / MAX 53 VBD ALLROAD ALUMINIUM MAX 53 THX ALLROAD ALUMINIUM		
	Самоходные газонокосилки ALUMINIUM PRO	MAX 53 TK ALUMINIUM PRO / MAX 53 VBD ALUMINIUM PRO		
Профессиональные газонокосилки LUX 55	LUX 55 TBD / LUX 55 TBI / LUX 55 HXF			

## Правильное техобслуживание газонокосилки

- Периодически выполняйте проверку **уровня масла и топлива** (модели с бензиновым двигателем).
- Регулярно выполняйте **тщательную очистку всей машины**.
- Периодически проверяйте **заточку ножей** (для случая двигателей внутреннего сгорания).
- Периодически проверяйте и очищайте **воздушный фильтр**.
- При необходимости доливайте **Масло**, проверяйте состояние приводных **ремней и шкивов**, очищайте **коробку передач**, проверяйте и смазывайте (при необходимости) **колесные подшипники**.

## Электрические газонокосилки

Для ухода за газонами вокруг дома требуются машины, характеризующиеся не только прочностью и, следовательно, продолжительным сроком службы, но и удобством и гибкостью применения. Электрические газонокосилки представляют собой инструмент, хорошо подходящий для стрижки газонов малых и средних размеров. Они дают хороший эффект при использовании в садах и на газонах и отличаются простотой, функциональностью и бесшумностью. По сравнению с моделями, оснащенными двигателем внутреннего сгорания, электрические газонокосилки обладают одним существенным преимуществом: они не нуждаются в дозаправке, а также имеют нулевой уровень шумового излучения и выбросов в окружающую среду.

300 m<sup>2</sup>**K 35 P**550 m<sup>2</sup>**K 40 P**

Шасси	ABS	ABS
Мощность электродвигателя	1,1 кВт	1,3 кВт
Ширина кошения	33 см	38 см
Способ движения	толканием	толканием
Регулировка резки	независимая	независимая
Высота среза	20-36-52 мм	28-44-60 мм
Емкость травосборника	25 л	40 л
Мульчирование/Боковой выброс	отсутствует/отсутствует	отсутствует/отсутствует
Вес	12,2 кг	15,0 кг

600-800 m<sup>2</sup>**G 44 PE COMFORT PLUS**700-800 m<sup>2</sup>**G 48 PE COMFORT PLUS**

Шасси	стальное	стальное
Мощность электродвигателя	1,5 кВт	1,6 кВт
Ширина кошения	41 см	46 см
Способ движения	толканием	толканием
Регулировка резки	независимая	независимая
Высота среза	от 28 до 75 мм	от 28 до 75 мм
Емкость травосборника	60 л	60 л
Мульчирование/Боковой выброс	отсутствует/отсутствует	отсутствует/отсутствует
Вес	20,6 кг	24,9 кг

## Аккумуляторные газонокосилки

Аккумуляторная газонокосилка является идеальным средством для простого, бесшумного и комфортного ухода за садом. Нулевой уровень шума и выбросов в окружающую среду, компактные размеры и отсутствие электрических проводов делают эту модель идеальной для подстрижки травы на небольших участках. Простота регулировки ножей и рукоятка с возможностью установки на 6 различных уровнях высоты дополнительно облегчают ее использование. Надежная и легкая, аккумуляторная газонокосилка позволяет вести работы в любое время суток, а для управления ею достаточно несколько простых движений. Модель **G 38 P Li-Ion** разработана с применением технологических решений последнего поколения, таких как система Easy Folding System, позволяющая складывать газонокосилку, которая в таком виде занимает очень мало места; бесщеточный электродвигатель, который еще более удлинит срок службы мощного аккумулятора, и предохранительные ключи, предотвращающие случайное включение машины.



### G 38 P Li-Ion

Аккумулятор	BA 2,6 Ач/BA 4 Ач
Время зарядки	90 мин
Скорость вращения ножей без нагрузки	3500 об/мин
Шасси	пластик ABS
Тип двигателя	Бесщеточный
Ширина резки	38 см
Передвижение	толканием
Высота среза	20 – 70 мм
Число регулируемых положений	6 уровней
Емкость травосборника	35 л
Диаметр колес	150/210 мм
Уровень звукового давления/мощности	80/91,6 дБ(А)
Уровень вибраций	< 2,5 м/с <sup>2</sup>
Мульчирование/Боковой выброс	отсутствует/отсутствует
Вес без аккумулятора	13,8 кг



## Толкаемые газонокосилки COMFORT PLUS

Толкаемые газонокосилки являются хорошим решением для индивидуальных пользователей, которые имеют дело со стрижкой газонов площадью не более 1400 м<sup>2</sup>. При создании серии **COMFORT PLUS** особое внимание было уделено эргономичным решениям и функциональному дизайну. Стальной корпус придает машине дополнительную прочность.

800-1000 м<sup>2</sup>800-1000 м<sup>2</sup>

### G 44 PK COMFORT PLUS

### G 44 PB COMFORT PLUS

Шасси	стальное	стальное
Объем цилиндра	140 см <sup>3</sup>	125 см <sup>3</sup>
Марка/модель двигателя	Emak K 600 OHV	Briggs & Stratton серия 450 E
Ширина кошения	41 см	41 см
Способ движения	толканием	толканием
Регулировка резки	независимая	независимая
Высота среза	от 28 до 75 мм	от 28 до 75 мм
Емкость травосборника	70 л	70 л
Мульчирование/Боковой выброс	отсутствует/отсутствует	отсутствует/отсутствует
Вес	24,0 кг	23,6 кг

1000-1400 м<sup>2</sup>1000-1400 м<sup>2</sup>

### G 48 PK COMFORT PLUS

### G 48 PBQ COMFORT PLUS

Шасси	стальное	стальное
Объем цилиндра	140 см <sup>3</sup>	140 см <sup>3</sup>
Марка/модель двигателя	Emak K 600 OHV	Briggs & Stratton серия 550 E
Ширина кошения	46 см	46 см
Способ движения	толканием	толканием
Регулировка резки	независимая	независимая
Высота среза	от 28 до 75 мм	от 28 до 75 мм
Емкость травосборника	70 л	70 л
Мульчирование/Боковой выброс	опция/отсутствует	опция/отсутствует
Вес	25,4 кг	25,7 кг

## Самоходные газонокосилки COMFORT PLUS

Самоходные газонокосилки являются наиболее подходящим выбором при необходимости работ на участках, заросших сорняками, или отличающихся большим уклоном. Основной характеристикой самоходных газонокосилок является передача тягового усилия от двигателя на колеса. Благодаря этому толкание машины требует меньших усилий, а операции кошения существенно оптимизируются. Модели серии **COMFORT PLUS** с одной передачей являются идеальным решением для обработки больших площадей и труднопроходимых или имеющих небольшой уклон участков. В продаже имеется также модель **ТВХЕ**, оснащенная двигателем с системой электрического пуска от аккумуляторной батареи "Instart" (Instant Starting Technology - Технология мгновенного запуска), обеспечивающей простой и удобный запуск без необходимости приложения каких-либо физических усилий.



### G 44 TK COMFORT PLUS    G 48 TK COMFORT PLUS    G 48 TBQ COMFORT PLUS

Шасси	стальное	стальное	стальное
Объем цилиндра	140 см <sup>3</sup>	140 см <sup>3</sup>	140 см <sup>3</sup>
Марка/модель двигателя	Emak K 600 OHV	Emak K 600 OHV	Briggs & Stratton серия 550 E
Ширина кошения	41 см	46 см	46 см
Передвижение (скорость)	самоходная (3,6 км/ч)	самоходная (3,6 км/ч)	самоходная (3,6 км/ч)
Регулировка резки	централизованная	централизованная	централизованная
Высота среза	от 28 до 75 мм	от 28 до 75 мм	от 28 до 75 мм
Емкость травосборника	70 л	70 л	70 л
Мульчирование/Боковой выброс	отсутствует/отсутствует	опция/отсутствует	опция/отсутствует
Вес	27,0 кг	30,2 кг	30,1 кг

## Самоходные газонокосилки COMFORT PLUS



### G 48 TBX COMFORT PLUS G 53 TK COMFORT PLUS

Шасси	стальное	стальное
Объем цилиндра	150 см <sup>3</sup>	159 см <sup>3</sup>
Марка/модель двигателя	Briggs & Stratton серия 625 E OHV	Emak K 650 OHV
Ширина кошения	46 см	51 см
Передвижение (скорость)	самоходная (3,6 км/ч)	самоходная (3,6 км/ч)
Регулировка резки	централизованная	централизованная
Высота среза	от 28 до 75 мм	от 28 до 75 мм
Емкость травосборника	70 л	70 л
Мульчирование/Боковой выброс	опция/отсутствует	опция/отсутствует
Вес	31,0 кг	33,2 кг



### G 53 TBX COMFORT PLUS G 53 TBXE COMFORT PLUS

Шасси	стальное	стальное
Объем цилиндра	150 см <sup>3</sup>	163 см <sup>3</sup>
Марка/модель двигателя	Briggs & Stratton серия 625 E OHV	Briggs & Stratton серия 675 IS OHV
Ширина кошения	51 см	51 см
Передвижение (скорость)	самоходная (3,6 км/ч)	самоходная (3,6 км/ч)
Регулировка резки	централизованная	централизованная
Высота среза	от 28 до 75 мм	от 28 до 75 мм
Емкость травосборника	70 л	70 л
Мульчирование/Боковой выброс	опция/отсутствует	опция/отсутствует
Вес	34,0 кг	37,4 кг

## Самоходные газонокосилки ALLROAD PLUS 4

Модели серии **ALLROAD PLUS 4** в дополнение к сбору скошенной травы с задней стороны стандартно оснащены функцией мульчирования и бокового выброса. Система тяги с одной передачей или вариатором скорости (модель **VK**) наряду с увеличенным размером колес позволяет легко двигаться даже по пересеченной местности. В продаже имеется также модель **TBXE**, оснащенная двигателем с системой электрического пуска от аккумуляторной батареи "Instart" (Instant Starting Technology - Технология мгновенного запуска), обеспечивающей простой и удобный запуск без необходимости приложения каких-либо физических усилий.



**G 48 TK ALLROAD PLUS 4**



**G 48 TBR ALLROAD PLUS 4**



**G 48 TBXE ALLROAD PLUS 4**

Шасси	стальное	стальное	стальное
Объем цилиндра	159 см³	140 см³	163 см³
Марка/модель двигателя	Emak K 650 OHV	Briggs & Stratton серия 575 EX OHV	Briggs & Stratton серии 675 iS OHV
Ширина кошения	46 см	46 см	46 см
Передвижение (скорость)	самоходная (3,6 км/ч)	самоходная (3,6 км/ч)	самоходная (3,6 км/ч)
Регулировка резки	централизованная	централизованная	централизованная
Высота среза	от 28 до 75 мм	от 28 до 75 мм	от 28 до 75 мм
Емкость травосборника	70 л	70 л	70 л
Мульчирование/Боковой выброс	устанавливается серийно/устанавливается серийно	устанавливается серийно/устанавливается серийно	устанавливается серийно/устанавливается серийно
Вес	32,0 кг	30,0 кг	34,4 кг

## Самоходные газонокосилки ALLROAD PLUS 4



**G 53 TK ALLROAD PLUS 4**



**G 53 TBX ALLROAD PLUS 4**



**G 53 TBXE ALLROAD PLUS 4**

Шасси	стальное	стальное	стальное
Объем цилиндра	196 см³	150 см³	163 см³
Марка/модель двигателя	Emak K 800 OHV	Briggs & Stratton серия 625 E OHV	Briggs & Stratton серии 675 iS OHV
Ширина кошения	51 см	51 см	51 см
Передвижение (скорость)	самоходная (3,6 км/ч)	самоходная (3,6 км/ч)	самоходная (3,6 км/ч)
Регулировка резки	централизованная	централизованная	централизованная
Высота среза	от 28 до 75 мм	от 28 до 75 мм	от 28 до 75 мм
Емкость травосборника	70 л	70 л	70 л
Мульчирование/Боковой выброс	устанавливается серийно/устанавливается серийно	устанавливается серийно/устанавливается серийно	устанавливается серийно/устанавливается серийно
Вес	33,8 кг	34,0 кг	37,4 кг



**G 53 THX ALLROAD PLUS 4**



**G 53 VK ALLROAD PLUS 4**

Шасси	стальное	стальное
Объем цилиндра	160 см³	196 см³
Марка/модель двигателя	Honda GCV 160 OHC	Emak K 800 OHV
Ширина кошения	51 см	51 см
Передвижение (скорость)	самоходная (3,6 км/ч)	самоходное с вариатором (от 2,5 до 4,5 км/ч)
Регулировка резки	централизованная	централизованная
Высота среза	от 28 до 75 мм	от 28 до 75 мм
Емкость травосборника	70 л	70 л
Мульчирование/Боковой выброс	устанавливается серийно/устанавливается серийно	устанавливается серийно/устанавливается серийно
Вес	34,0 кг	36,0 кг



## Самоходные газонокосилки ALLROAD EXA 4

Серия **ALLROAD EXA 4** оснащена всеми устройствами, необходимыми для того, чтобы сделать более комфортной, эффективной и гибкой работу самых требовательных пользователей. Система регулировки высоты среза с помощью удобной ручки с кнопкой позволяет выполнять такую регулировку просто и без каких-либо усилий. Высоту эргономичной рукоятки с центральным шарниром можно регулировать под любой рост оператора, а удобные рычаги позволяют складывать ее при помещении машины на хранение.



**G 53 TK ALLROAD EXA 4**



**G 53 TBX ALLROAD EXA 4**

Шасси	стальное	стальное
Объем цилиндра	196 см <sup>3</sup>	163 см <sup>3</sup>
Марка/модель двигателя	Emak K 800 OHV	Briggs & Stratton серии 675 EXi OHV
Ширина кошения	51 см	51 см
Передвижение (скорость)	самоходная (3,6 км/ч)	самоходная (3,6 км/ч)
Регулировка резки	централизованная	централизованная
Высота среза	от 28 до 75 мм	от 28 до 75 мм
Емкость травосборника	70 л	70 л
Мульчирование/Боковой выброс	устанавливается серийно/устанавливается серийно	устанавливается серийно/устанавливается серийно
Вес	36,0 кг	33,6 кг

## Самоходные газонокосилки ALLROAD ALUMINIUM

Модели **ALLROAD ALUMINIUM** являются примером машин с особо прочной конструкцией: они оснащены корпусом шириной 46 и 51 см из литого алюминия толщиной 4 мм, обеспечивающим отличную стойкость к ударам и коррозии. Мощный мульчирующий нож и аэродинамическая форма корпуса обеспечивают высокую производительность кошения и отличное заполнение травосборника, а колеса, установленные на защищенные шарикоподшипники, позволяют машине свободно двигаться по любому грунту.

**MAX 48 TK ALLROAD ALUMINIUM**

**MAX 48 TBX ALLROAD ALUMINIUM**

**MAX 53 TK ALLROAD ALUMINIUM**

Шасси	алюминиевое	алюминиевое	алюминиевое
Объем цилиндра	159 см <sup>3</sup>	163 см <sup>3</sup>	196 см <sup>3</sup>
Марка/модель двигателя	Emak K 650 OHV	Briggs & Stratton серия 675 EXi OHV	Emak K 800 OHV
Ширина кошения	46 см	46 см	51 см
Передвижение (скорость)	самоходная (3,6 км/ч)	самоходная (3,6 км/ч)	самоходная (3,6 км/ч)
Регулировка резки	централизованная	централизованная	централизованная
Высота среза	от 28 до 75 см	от 28 до 75 мм	от 28 до 75 мм
Емкость травосборника	80 л	80 л	80 л
Мульчирование/Боковой выброс	устанавливается серийно/отсутствует	устанавливается серийно/отсутствует	устанавливается серийно/отсутствует
Вес	42,4 кг	38,5 кг	43,4 кг

## Самоходные газонокосилки ALLROAD ALUMINIUM



**MAX 53 TBX ALLROAD ALUMINIUM**



**MAX 53 TBXE ALLROAD ALUMINIUM**

Шасси	алюминиевое	алюминиевое
Объем цилиндра	163 см <sup>3</sup>	163 см <sup>3</sup>
Марка/модель двигателя	Briggs & Stratton серия 675 EXi OHV	Briggs & Stratton серия 675 EXi OHV
Ширина кошения	51 см	51 см
Передвижение (скорость)	самоходная (3,6 км/ч)	самоходная (3,6 км/ч)
Регулировка резки	централизованная	централизованная
Высота среза	от 28 до 75 мм	от 28 до 75 мм
Емкость травосборника	80 л	80 л
Мульчирование/Боковой выброс	устанавливается серийно/отсутствует	устанавливается серийно/отсутствует
Вес	39,5 кг	42,9 кг



**MAX 53 VBD ALLROAD ALUMINIUM**



**MAX 53 THX ALLROAD ALUMINIUM**

Шасси	алюминиевое	алюминиевое
Объем цилиндра	160 см <sup>3</sup>	160 см <sup>3</sup>
Марка/модель двигателя	Briggs & Stratton серия 750 OHV	Honda GCV 160 OHV
Ширина кошения	51 см	51 см
Передвижение (скорость)	самоходная с вариатором (от 2,5 до 4,5 км/ч)	самоходная (3,6 км/ч)
Регулировка резки	централизованная	централизованная
Высота среза	от 28 до 75 мм	от 28 до 75 мм
Емкость травосборника	80 л	80 л
Мульчирование/Боковой выброс	устанавливается серийно/отсутствует	устанавливается серийно/отсутствует
Вес	44,0 кг	41,6 кг

## Самоходные газонокосилки ALUMINIUM PRO

Идеальные машины для кошения на участках площадью более 2000 м<sup>2</sup>, в том числе при продолжительном использовании, обеспечивающие неизменное с течением времени качество благодаря таким техническим решениям как стальная трансмиссия, алюминиевые колеса и усиленный корпус. Эргономичная конструкция рукоятки велосипедного типа, состоящей из двух частей, улучшает управляемость машины. Система регулировки высоты среза (с удобной ручкой, легко доступной в среднем положении), травосборник из пластика и брезента (оснащенный индикатором заполнения) - вот некоторые из решений, внедренных для повышения комфорта оператора.



READY START

### MAX 53 TK ALUMINIUM PRO

### MAX 53 VBD ALUMINIUM PRO

Шасси	алюминиевое	алюминиевый
Объем цилиндра	196 см <sup>3</sup>	160 см <sup>3</sup>
Марка/модель двигателя	Emak K 800 OHV	Briggs & Stratton серия 750
Ширина кошения	51 см	51 см
Передвижение (скорость)	самоходная (3,4 км/ч)	самоходная с вариатором (от 2,5 до 4,5 км/ч)
Регулировка резки	централизованная	централизованная
Высота среза	от 30 до 70 см	от 30 до 70 мм
Емкость травосборника	80 л	80 л
Мульчирование/Боковой выброс	устанавливается серийно/отсутствует	устанавливается серийно/отсутствует
Вес	46,5 кг	47,0 кг

## Профессиональные газонокосилки LUX 55

Отличающиеся особой прочностью и большим объемом собираемой травы даже если скашиваемая трава - мокрая, эти модели обладают всеми характеристиками, необходимыми профессионалам зеленого строительства (такими как профессиональная трансмиссия из алюминия, травосборник емкостью 80 л и алюминиевые колеса большого диаметра). Идеально подходящие для кошения на больших площадях (свыше 2300 м<sup>2</sup>) и интенсивной и непрерывной эксплуатации, эти модели обладают большой надежностью и обеспечивают неизменное со временем качество работ.



	LUX 55 TBD	LUX 55 TBI	LUX 55 HXF
Шасси	алюминиевое	алюминиевый	алюминиевый
Объем цилиндра	160 см <sup>3</sup>	190 см <sup>3</sup>	163 см <sup>3</sup>
Марка/модель двигателя	Briggs & Stratton серия 750 OHV	Briggs & Stratton серия 850 OHV	Honda GXV 160 OHV
Ширина кошения	53 см	53 см	53 см
Передвижение (скорость)	самоходная (3,6 км/ч)	3 скорости (1-я: 2,2 км/ч – 2-я: 3,6 км/ч – 3-я: 4,5 км/ч)	3 скорости (1-я: 2,2 км/ч – 2-я: 3,6 км/ч – 3-я: 4,5 км/ч)
Регулировка резки	централизованная	центральная	центральная
Высота среза	от 20 до 75 см	от 20 дл 75 мм	от 20 дл 75 мм
Емкость травосборника	80 л	80 л	80 л
Мульчирование/Боковой выброс	опция/отсутствует	опция/отсутствует	опция/отсутствует
Вес	42,7 кг	48,0 кг	51,0 кг

## Принадлежности для газонокосилок



	Код	Машины								
		G 48 COMFORT PLUS	G 53 COMFORT PLUS	G 48 ALLROAD PLUS 4	G 53 ALLROAD PLUS 4	G 53 ALLROAD EXA 4	MAX 48 ALLROAD ALUMINIUM	MAX 53 ALLROAD ALUMINIUM	MAX 53 ALUMINIUM PRO	LUX 55
	6611 0127R	○		●						
	6607 0096R		○		●	●				
	6609 0147R						●			
	6606 0372R							●	●	
	8203 502R								○	

### Комплект для мульчирования

Этот комплект позволяет измельчать скошенную траву на мельчайшие частицы и затем укладывать ее в основание травяного слоя для обеспечения аккуратной и неизменно равномерной подстрижки газона (кроме электрических моделей и моделей с корпусом шириной 41 см).

	Комплект для мульчирования	6611 0127R	○		●					
		6607 0096R		○		●	●			
		6609 0147R						●		
		6606 0372R							●	●
	Комплект для мульчирования для моделей LUX (нож + ступица-ножедержатель + заглушка)	8203 502R								○

● серийная комплектация ○ совместимые инструменты

# Экологичные и эффективные: маленький, но достойный союзник в деле ухода за вашим садом.

## Технология и комфорт

После установки роботизированные газонокосилки **Oleo-Mac** работают совершенно автономно, а при необходимости подзарядки автоматически возвращаются на базу. Очень малое потребление энергии, отсутствие выбросов CO<sub>2</sub> и бесшумная работа превращают эту машину в надежного союзника для ухода за садом возле вашего дома, пригодного для использования как днем, так и ночью. Благодаря технологии кошения двойным ножом скошенная трава возвращается на землю уже в качестве натурального удобрения, а система мульчирования с двойными ножами приводит к снижению загрязнения внутри корпуса. Если уклон участка превышает допустимую величину, роботизированная газонокосилка автоматически прекращает движение, благодаря установленному на ней датчику системы предотвращения опрокидывания. Датчик предотвращения столкновений позволяет огибать препятствия размерами менее 7 см, подавая команду на изменение направления движения. Противоугонное устройство с PIN-кодом и зуммером служат для предотвращения несанкционированного использования машины. Все роботизированные газонокосилки оснащены микрокомпонентами, объединенными в единую сеть, обеспечивающую полную автоматизацию работы.



**1** Система мульчирования с двойными ножами приводит к снижению загрязнения внутри корпуса.

**2** Датчик системы предотвращения опрокидывания, который срабатывает, автоматически останавливая машину, в случае превышения предельно допустимого уклона по ходу движения, равного 35%, или предельно допустимого бокового уклона, равного 40%.

**3** Функция принудительного возврата на базу позволяет в любой момент времени прервать кошение и вернуть газонокосилку на базу: для этого достаточно нажать кнопку home (модели **ORION 1200**).

**4** Практичная ручка обеспечивает простоту и быстроту транспортировки.

**5** Машина преодолевает препятствия размером до 7 см или обходит их благодаря специальному датчику, служащему для предотвращения ударов.

**6** Работа машины неизменно является неслышной, что позволяет использовать ее также вечером и ночью при любых метеоусловиях (благодаря датчику дождя модели **ORION 1200**).

**7** Противоугонное устройство с PIN-кодом и зуммером для предотвращения несанкционированного использования машины.

**8** Полностью автоматизированная операция посредством микрокомпонентов, разумно подключенных к сети.

# Роботизированные газонокосилки



## Руководство по выбору роботизированной газонокосилки

ДОМАШНИЕ РАБОТЫ | РАБОТЫ ЗА ГОРОДОМ

СТРИЖКА ГАЗОНА В САДУ С ПОМОЩЬЮ РОБОТИЗИРОВАННОЙ ГАЗОНОКОСИЛКИ

Роботизированные газонокосилки

ORION 700 / ORION 1200

## Правильное техобслуживание роботизированной газонокосилки

- Два раза в месяц **выполняйте тщательную чистку** роботизированной газонокосилки веником или тряпкой, при необходимости мойте водой. Раз в месяц **выполняйте чистку шасси с нижней стороны**.
- **Проверяйте** еженедельно, не повреждены ли **режущие ножи**, и раз в 3-4 недели выполняйте их заточку. Заменяйте их каждые 6 месяцев или в случае явных повреждений или износа.
- Раз в неделю тщательно **очищайте** места **вокруг колес**, используя щетку или тряпку, и проверяйте правильность их вращения; проверяйте возможность поворота передних колес.
- Осматривайте **контактные поверхности** и проверяйте их на отсутствие грязи или следов подгораний (признак неверной зарядки).
- Периодически **осматривайте контакты, расположенные на станции зарядки** и проверяйте их состояние. Необходимо заменять контакты как на станции зарядки, так и на роботизированной газонокосилке при наличии на них заметных следов подгораний.

В продаже только на некоторых рынках



< 700 м²



< 1200 м²

### ORION 700

### ORION 1200

Аккумулятор	Li-Ion (1,5 Ач/ 18 В)	Li-Ion (3 Ач/ 25,2 В)
Время зарядки	70 мин	120 мин
Период работы	70 мин	120 мин
Обороты двигателя режущего узла	3400 об/мин	3400 об/мин
Гарантированный уровень звуковой мощности	65 дБ(А)	65 дБ(А)
Площадь / макс. уклон	макс. 700 м² / 35%	макс. 1200 м² / 35%
Высота среза	30 - 60 мм	30 - 60 мм, с ручной регулировкой
Диаметр резки	28 см	30 см
Размеры (длина x ширина x высота)	600 x 490 x 245 мм	600 x 490 x 245 мм
Вес	7,7 кг	8,0 кг

# Вся мощность, требующаяся для расчистки целинных и поросших подлеском участков.

## Технология и комфорт

Оснащенные профессиональным режущим узлом, измельчители **Oleo-Mac** обеспечивают исключительно высокое качество измельчения, в том числе густой и жесткой травы, а также кустов со средними размерами стволов. Конструкция этих машин обеспечивает высокую стойкость к ударам за счет ротора, установленного на усиленных подшипниках, и усиленной механической 4-скоростной (3+1) коробки передач с шестернями, погруженными в масляную ванну. Рычаги разблокировки, тормозов и переключения скоростей являются эргономичными и легкодоступными для оператора. Задние колеса отличаются большими размерами, что обеспечивает линейное движение даже при наличии ям и неровностей на участке работы.



**1** Ротор режущего узла, установленный на усиленных и защищенных подшипниках, обеспечивает балансировку всей машины и стойкость к ударам.

**2** Рычаги управления (разблокировки, тормозов и переключения скоростей) отличаются эргономичностью и сгруппированы в удобное для использования положение.

**3** Усиленная коробка передач с механической трансмиссией с 4 скоростями (3 + 1) и шестернями, погруженными в масляную ванну.

**4** Задние колеса больших размеров для обеспечения идеального движения даже при наличии ям и неровностей на участке работы.

**5** Регулируемый по высоте и по горизонтали руль обеспечивает оператору максимум адаптируемости и гибкости в ходе выполнения работ.

**6** Высота среза легко регулируется с помощью рычага с червячной передачей.

**7** Свободно вращающиеся и блокируемые передние колеса позволяют выдерживать нужную линию резки даже на неровных участках (**WB 80 HR11**).

**8** Модели, оснащенные двигателями Honda GX 340, гарантия качества и высоких характеристик.





## Руководство по выбору измельчителя

ИЗМЕЛЬЧЕНИЕ ПОРОСЛИ И СОРНОЙ РАСТИТЕЛЬНОСТИ	Профессиональные измельчители	РАБОТЫ ЗА ГОРОДОМ	РАБОТЫ В ЛЕСУ
		WB 65 HR11 / WB 80 HR11	

## Правильное техобслуживание измельчителя

- Перед началом эксплуатации необходимо убедиться, что **отверстие для забора охлаждающего воздуха и цилиндр двигателя** не имеют следов грязи.
- После каждой эксплуатации выполняйте очистку режущей **поверхности и двигателя**.
- Регулярно проверяйте **заточку ножа**.
- Выполняйте замену **прокладки тормоза** ножа через каждые 100 часов эксплуатации.
- Через каждые 25 часов смазывайте **подшипники, оси, задние/передние колеса и цепь**.
- Выполняйте проверку **уровня масла** каждые 100 часов (минимум).

## Профессиональные измельчители

Профессиональные измельчители разработаны для эффективного измельчения травы, соломы, веток, низкой растительности и поросли. Они особо эффективны в тяжелых условиях, при которых применение обычных косилок не дает хороших результатов, например, на целинных участках; обочинах дорог; обрывистых склонах; участках, поросших кустарником и подлеском. Профессиональный режущий узел с 38/46 Y-образными ножами обеспечивает исключительное качество измельчения, а свободно вращающиеся и блокируемые передние колеса, установленные на модели **WB 80 HR11**, позволяют выдерживать нужную линию резки даже на неровных участках. Технология совершенствуется одновременно с эргономичностью конструкции: эти модели оснащены удобным рулем, регулируемым как по высоте, так и по горизонтали, а рычаги разблокировки, тормозов и переключения скоростей сгруппированы в одном месте и находятся у оператора под рукой.

< 5000 m<sup>2</sup>

POWERED BY HONDA

**WB 65 HR11**< 5000 m<sup>2</sup>

POWERED BY HONDA

**WB 80 HR11**

Объем цилиндра	389 см <sup>3</sup>	389 см <sup>3</sup>
Марка/модель двигателя	Honda GX 340	Honda GX 340
Ширина кошения	65 см – 38 ножей	80 см – 46 ножей
Трансмиссия	самоходная: 3 скорости переднего хода + задний ход	самоходная: 3 скорости переднего хода + задний ход
Регулировка высоты среза	централизованная (20 - 80 мм)	централизованная (20 - 80 мм)
Регулировка рукоятки	4 положения по высоте + 5 боковых положений	4 положения по высоте + 5 боковых положений
Колеса	2 + 2 свободно вращающихся с тормозом	2 + 2 свободно вращающихся с тормозом
Скорость	1 <sup>a</sup> : 1,2 - 2 <sup>a</sup> : 2,2 - 3 <sup>a</sup> : 3,4 1 <sup>a</sup> R: 2,2 км/ч	1 <sup>a</sup> : 1,2 - 2 <sup>a</sup> : 2,2 - 3 <sup>a</sup> : 3,4 1 <sup>a</sup> R: 2,2 км/ч
Размеры	1657x1092x814 мм	1657x1092x964 мм
Вес	162 кг	174 кг



# Сидя в удобном кресле за рулем минитрактора Oleo-Mac, вы можете смело приступать к кошению на любом газоне.

## Технология и комфорт

Минитрактор-газоносилка является важным помощником в работе по уходу за газонами в больших парках, скверах и других зеленых общественных пространствах. В этих случаях наличие в вашем распоряжении мощной и маневренной машины позволяет вам почувствовать разницу. Минитракторы-газоносилки **Oleo-Mac** отличаются прочностью и чрезвычайным удобством эксплуатации, а их система рулевого управления позволяет выполнять повороты с очень малым радиусом. Легкость маневрирования вблизи насаждений и кустов способствует повышению точности и скорости работы по подравниванию краев газона. На моделях **Oleo-Mac** можно регулировать движение в соответствии с типом грунта. Их конструкция, включающая в себя гидростатическую трансмиссию, позволяет управлять направлением движения и скоростью с помощью одной единственной педали без необходимости остановки. Мощность двигателя, определяющая характеристики движения и скорость вращения ножей, различна на разных моделях для обеспечения надлежащего соответствия типу и размеру участка, для ухода за которым они предназначены.



**1** Модель **MISTRAL** оснащена приспособлением "4-cutting device": устройством с гибкой системой резки, включающей в себя мульчирование, сбор, стандартный боковой выброс и дефлектор для заднего выброса (опциональный).

**2** На моделях **MISTRAL** включение электромагнитной муфты быстро и бесшумно производится нажатием удобной кнопки, расположенной на приборной доске.

**3** Возможность наклона по вертикали модели **MISTRAL**: идеальный вариант для выполнения чистки режущего узла и ножа, а также для минимизации ее габаритов при установке на хранение в гараж.

**4** Новые минитракторы с боковым выбросом, скорость которых регулируется двойной педалью, действующей непосредственно на гидростатическую трансмиссию. Благодаря такому решению можно изменять направление движения и регулировать скорость во время работы.

**5** Модель **125** оснащена электрической системой опорожнения травосборника, легко приводимой в действие с кресла водителя с помощью выключателя, расположенного на боковой стенке трактора. Эта система также предлагается в качестве опции для моделей **95** и **105**.

**6** Передний мост выполнен из стального литья для обеспечения работы в наиболее экстремальных условиях и выдерживания возможных ударов (модели **106**).

**7** Самоблокирующийся дифференциал обеспечивает максимальную силу тяги на любых грунтах и уклонах (**APACHE**).

**8** Система "Change over" позволяет с помощью удобного рычага закрывать канал выброса, автоматически переводя машину из режима сбора скошенной травы в режим мульчирования (модели **106**).

# Минитракторы-газонокосилки



## Выбор трактора

		ГОРОДСКОЙ	ДОМАШНИЕ РАБОТЫ	РАБОТЫ ЗА ГОРОДОМ	РАБОТЫ В ЛЕСУ
КОШЕНИЕ ТРАВЫ НА ГАЗОНАХ БОЛЬШОЙ ПЛОЩАДИ	Садовые минитракторы-райдеры		MISTRAL 72/12,5 К Н MISTRAL 72/13 Н		
	Минитракторы-газонокосилки с боковым выбросом		OM 98 L/14,5 К Н OM 108 L/18,5 Н		
	Минитракторы-газонокосилки с задним выбросом		OM 84/14,5 К Н OM 92/13 Н OM 95/16 К Н OM 105/16 К Н OM 105/17,5 Н OM 105/20 Н OM 106/16 К Н OM 106/22 Н OM 125/23 Н		
	Профессиональные минитракторы-косилки		APACHE 92 EVO APACHE 92 EVO 4x4		

## Обслуживание

- Через каждые 25 часов эксплуатации проверяйте **крепление и заточку ножа**.
- Каждые 20 часов проверяйте **регулировку тормоза, состояние приводных ремней и состояние муфты ножа** (в случае износа обратитесь в сервисный центр).
- Периодически выполняйте проверку **смазки и затяжки крепежей**.
- Проверяйте **уровень масла**. Выполните замену масла после первых 10-ти часов эксплуатации, а затем через каждые 50 часов.
- Выполните проверку **воздушного и топливного фильтров**. Замените при необходимости.
- Проверьте **давление воздуха в шинах**.

## Садовые минитракторы-райдеры

Садовые минитракторы-райдеры предназначены для обработки участков площадью до 4000 м<sup>2</sup>. Характеризующиеся компактными размерами и мощностью до 13 л.с., такие минитракторы обеспечивают простоту и точность передвижения в садах с большим количеством растений или при наличии препятствий. Некоторые модели могут быть переоборудованы для выполнения мульчирования, а модель с устройством "4-cutting device" можно модифицировать для осуществления бокового выброса, при этом соответствующий дефлектор устанавливается серийно. Вождение является удобным и безопасным в любой ситуации и при любом типе грунта.

В продаже только на некоторых рынках



### MISTRAL 72/12,5 K H

### MISTRAL 72/13 H

Объем цилиндра	413 см <sup>3</sup>	344 см <sup>3</sup>
Двигатель марка/модель	Emak K 1250 AVD	B&S Powerbuilt серии 3125 AVS
Ширина кошения	72 см	72 см
Высота среза	30-80 мм, 7 положений	30-80 мм, 7 положений
Передвижение	с помощью гидростатической трансмиссии	с помощью гидростатической трансмиссии
Скорость	от 0 до 8,6 км/ч на переднем ходу от 0 до 3,2 км/ч на заднем ходу	от 0 до 8,6 км/ч на переднем ходу от 0 до 3,2 км/ч на заднем ходу
Радиус поворота	45 см	45 см
Емкость травосборника	180 л	180 л
Габаритные размеры	198x73x110 см	198x73x110 см
Мульчирование/Боковой выброс	опция/опция	устанавливается серийно/устанавливается серийно
Вес	192 кг	192 кг

## Минитракторы-газонокосилки с боковым выбросом

Минитракторы-газонокосилки с боковым выбросом идеально подходят для обработки участков площадью до 8000 м<sup>2</sup>. Эти модели оснащены гидростатической трансмиссией, обеспечивающей линейность передвижения, а их органы управления расположены на приборной доске и легко доступны для водителя. С помощью очень легко устанавливаемого комплекта некоторые модели могут быть переоборудованы для выполнения мульчирования: в этом режиме длительное время осуществляется циркуляция скошенной травы, в ходе которой она измельчается под шасси, а затем укладывается на грунт, превращаясь в источник ценных питательных веществ для вашего газона.

**В продаже только на некоторых рынках**



### OM 98 L/14,5 K H



### OM 108 L/18,5 H

Объем цилиндра	432 см <sup>3</sup>	500 см <sup>3</sup>
Двигатель марка/модель	Emak K 1450 AVD	B&S Powerbuilt серии 4185 AVS
Ширина кошения	98 см	108 см
Высота среза	30-80 мм, 7 положений	30-80 мм, 7 положений
Передвижение	с помощью гидростатической трансмиссии	с помощью гидростатической трансмиссии
Скорость	от 0 до 8,8 км/ч при движении передним ходом от 0 до 3,8 км/ч при движении задним ходом	от 0 до 8,8 км/ч при движении передним ходом от 0 до 3,8 км/ч при движении задним ходом
Радиус поворота	70 см	65 см
Габаритные размеры	172x119x106 см	172x132x106 см
Мульчирование/Боковой выброс	устанавливается серийно/устанавливается серийно	устанавливается серийно/устанавливается серийно
Вес	160 кг	171 кг

## Минитракторы-газонокосилки с задним выбросом

Минитракторы-газонокосилки с задним выбросом сочетают в себе прочность, надежность, высокую производительность резки кошения и большую грузоподъемность. Предназначенные для работы на участках площадью до 9000 м<sup>2</sup>, они оснащены гидростатической трансмиссией, электромагнитной муфтой включения ножей и могут быть переоборудованы для выполнения кошения с мульчированием. Минитрактор-газонокосилка с задним выбросом **OM 84/14,5 К Н** с шириной резки 84 см идеально подходит для кошения и уборки урожая на участках с ограниченной площадью. Вся линейка минитракторов-газонокосилок с задним выбросом создана для удовлетворения запросов наиболее требовательных пользователей, которым нужны машины, обладающие самыми совершенными эксплуатационными характеристиками и одновременно обеспечивающие максимальный комфорт вождения. Они могут быть оборудованы для сбора травы с помощью вместительного травосборника (объемом до 320 л), для выброса скошенной травы на землю с задней стороны или для укладки измельченной травы на грунт (функция мульчирования).

**В продаже только на некоторых рынках**



### OM 84/14,5 К Н

### OM 92/13 Н

Объем цилиндра	432 см <sup>3</sup>	344 см <sup>3</sup>
Двигатель марка/модель	Emak K 1450 AVD	B&S Intek серии 3130 AVS
Ширина кошения	84 см	92 см
Высота среза	30-80 мм, 7 положений	20-80 мм, 6 положений
Передвижение	с помощью гидростатической трансмиссии	с помощью гидростатической трансмиссии
Скорость	от 0 до 8,8 км/ч при движении передним ходом от 0 до 3,8 км/ч при движении задним ходом	от 0 до 9,0 км/ч на переднем ходу от 0 до 7,0 км/ч на заднем ходу
Радиус поворота	90 см	80 см
Емкость травосборника	240 л	300 л
Габаритные размеры	234x90x109 см	248x95x112 см
Мульчирование/Боковой выброс	устанавливается серийно/отсутствует	опция/отсутствует
Вес	180 кг	255 кг



## Минитракторы-газонокосилки с задним выбросом



### OM 95/16 К Н



### OM 105/16 К Н

Объем цилиндра	452 см <sup>3</sup>	452 см <sup>3</sup>
Двигатель марка/модель	Emak K1600 AVD	Emak K 1600 AVD
Ширина кошения	95 см	105 см
Высота среза	30-90 мм, 7 положений	30-90 мм, 7 положений
Передвижение	с помощью гидростатической трансмиссии	с помощью гидростатической трансмиссии
Скорость	от 0 до 9,0 км/ч на переднем ходу от 0 до 4,0 км/ч на заднем ходу	от 0 до 9,0 км/ч на переднем ходу от 0 до 4,0 км/ч на заднем ходу
Радиус поворота	75 см	70 см
Емкость травосборника	310 л	310 л
Габаритные размеры	251x117x100 см	251x117x100 см
Мульчирование/Боковой выброс	устанавливается серийно/отсутствует	устанавливается серийно/отсутствует
Вес	230 кг	240 кг



### OM 105/17,5 Н



### OM 105/20 Н

Объем цилиндра	500 см <sup>3</sup>	656 см <sup>3</sup>
Двигатель марка/модель	B&S Intek серии 4175 OHV	B&S Powerbuilt серии 7200 OHV
Ширина кошения	105 см	105 см
Высота среза	30-90 мм, 7 положений	30-90 мм, 7 положений
Передвижение	с помощью гидростатической трансмиссии	с помощью гидростатической трансмиссии
Скорость	от 0 до 9,0 км/ч на переднем ходу от 0 до 4,0 км/ч на заднем ходу	от 0 до 9,0 км/ч на переднем ходу от 0 до 4,0 км/ч на заднем ходу
Радиус поворота	70 см	70 см
Емкость травосборника	310 л	310 л
Габаритные размеры	251x117x100 см	251x119x110 см
Мульчирование/Боковой выброс	опция/отсутствует	устанавливается серийно/отсутствует
Вес	243 кг	260 кг

## Минитракторы-газонокосилки с задним выбросом



### ОМ 106/16 К Н



### ОМ 106/22 Н

Объем цилиндра	452 см <sup>3</sup>	656 см <sup>3</sup>
Двигатель марка/модель	Emak K 1600 AVD	B&S Professional V-Twin серии 7220
Ширина кошения	102 см	102 см
Высота среза	30-95 мм, 7 положений	30-95 мм, 7 положений
Передвижение	с помощью гидростатической трансмиссии	с помощью гидростатической трансмиссии
Скорость	от 0 до 9,0 км/ч на переднем ходу от 0 до 4,5 км/ч на заднем ходу	от 0 до 9,0 км/ч на переднем ходу от 0 до 4,5 км/ч на заднем ходу
Радиус поворота	40 см	40 см
Емкость травосборника	320 л	320 л
Габаритные размеры	242x106x116 см	242x106x116 см
Мульчирование/Боковой выброс	опция/отсутствует	опция/отсутствует
Вес	270 кг	278 кг

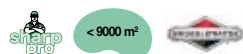

### ОМ 125/23 Н

Объем цилиндра	724 см <sup>3</sup>
Двигатель марка/модель	B&S V-Twin Intek серии 8230 OHV
Ширина кошения	125 см
Высота среза	30-90 мм, 7 положений
Передвижение	с помощью гидростатической трансмиссии
Скорость	от 0 до 9,0 км/ч на переднем ходу от 0 до 4,0 км/ч на заднем ходу
Радиус поворота	70 см
Емкость травосборника	310 л (с серийно поставляемым электроприводом устройства опорожнения)
Габаритные размеры	251x119x130 см
Мульчирование/Боковой выброс	устанавливается серийно/отсутствует
Вес	275 кг

## Профессиональные минитракторы-косилки

Прочные и надежные, профессиональные минитракторы-косилки предназначены для обработки больших участков - площадью до 9000 м<sup>2</sup>. Разработаны для расчистки целинных или покрытых густой растительностью участков, в том числе, неровных и имеющих большой уклон, на которых не требуется собирать скошенную траву. Эти минитракторы оснащены целым рядом устройств, облегчающих работу оператора, таких как гидростатическая трансмиссия с одной единственной педалью, служащей для изменения направления движения и переключения скоростей, самоблокирующийся дифференциал и электромагнитный привод ножей.

В продаже только на некоторых рынках



### APACHE 92 EVO

### APACHE 92 EVO 4x4

Объем цилиндра	570 см <sup>3</sup>	627 см <sup>3</sup>
Двигатель марка/модель	B&S Vanguard V-Twin	B&S Vanguard V-Twin
Ширина кошения	92 см	92 см
Высота среза	50-120 мм, 6 положений	50-120 мм, 6 положений
Передвижение	гидростатическая трансмиссия; самоблокирующийся дифференциал	гидростатическая 4x4 трансмиссия; самоблокирующийся дифференциал
Скорость	от 0 до 8,5 км/ч на переднем ходу от 0 до 4,5 км/ч на заднем ходу	от 0 до 9,0 км/ч на переднем ходу от 0 до 5,0 км/ч на заднем ходу
Радиус разворота	65 см	65 см
Габаритные размеры	231x101x151 см	231x101x151 см
Мульчирование/Боковой выброс	устанавливается серийно/отсутствует	устанавливается серийно/отсутствует
Вес	317 кг	350 кг

# Принадлежности для минитракторов-газонокосилок



	Код	Машины												
		MISTRAL 72/13 H	MISTRAL 72/12,5 K H	98 L	108 L	84	92	106	95	105	125	APACHE EVO 4x2 – 4x4	CHEYENNE 110 4x4	
<b>Комплект для мульчирования</b> Этот комплект позволяет измельчать скошенную траву на мельчайшие частицы и затем укладывать ее в основание травяного слоя для обеспечения аккуратной и неизменно равномерной подстрижки газона.														
	Комплект для мульчирования	6813 0438	●											
		6813 2062		○										
		6805 0016			●									
		6805 0017				●								
		6805 0003					●							
		6812 0005A											○	
		6812 0025							○					
		6805 0012								●				
		6805 0013									●			
6804 0001										●				
<b>Дефлекторы заднего выброса</b> Для выброса скошенной травы на землю.														
	Задний дефлектор	6813 0404	○	○										
		6805 0006					○							
		6812 0003						○						
		6805 0011							○	○	○			
	Боковой дефлектор Комплект для преобразования на боковой выброс	6813 0591	●											
		6813 2044		○										
<b>Комплект электропривода опорожнения травосборника</b> Данную принадлежность следует заказывать вместе с готовым изделием.														
	Комплект электропривода опорожнения травосборника	6805 0014								○	○	●		
<b>Ручка для установки на руль</b> Способствует повышению эргономичности при вождении и опорожнении травосборника, позволяя оператору выполнять соответствующие операции одной рукой.														
	Ручка для установки на руль	6813 0600	○											
<b>Зарядное устройство</b> Служит для поддержания эффективности аккумулятора в период его неиспользования, постоянно обеспечивает необходимую величину зарядки и продолжительный срок службы.														
	Зарядное устройство	6813 0481	●	●	●	●	●	○	○	●	●	●	○	○

# Принадлежности для минитракторов-газонокосилок

	Код	Машины											
		MISTRAL 72/13 H	MISTRAL 72/12,5 KH	98 L	108 L	84	92	106	95	105	125	APACHE EVO 4x2 – 4x4	CHEYENNE 110 4x4
<b>Комплект для буксировки</b> Позволяет осуществлять буксировку небольшого прицепа.													
	Комплект для буксировки	6813 0458	●	○									
		6805 0004			○	○							
		6805 0005					○						
		6812 0007										○	
<b>Нож для уборки снега</b> Чрезвычайно прочный металлический нож, идеальный для очистки от снега дорожек и проходов. Предлагается с резиновым скребком.													
	Снегоуборочные ножи с резиновым скребком	6812 0009A						○				○	
		6812 0026					○						
	Отвалы для снега в комплекте с соединительными фланцами	6805 0015							○	○	○		
		Соединительный фланец для ножа для уборки снега	6812 0031					○					
			6812 0015										○
			6812 0027					○					
6805 0008							○	○	○				
<b>Цепи для езды по снегу</b> Обеспечивают лучшее сцепление с грунтом и облегчают движение по снегу. Легко устанавливаются и снимаются.													
	Цепи для езды по снегу для колес 20 x 10-8	6812 0014						○	○	○			
	Цепи для езды по снегу для колес 23 x 10.50-12	6805 0009								○	○		
<b>Балласт</b> Фронтальный балласт, обеспечивающий лучшее сцепление с грунтом и устойчивость машины при езде по снегу. Подлежит использованию вместе с ножом для уборки снега.													
	Балласт 50 кг	6812 0013						○					
<b>Комплект бампера</b> При фронтальной установке обеспечивает повышенную ударопрочность.													
	Комплект бампера	6805 0018							○	○	○		
<b>Тележка</b> Легкая и прочная. Идеально подходит для перевозки травы, стеблей и других материалов. Разборный стальной корпус, усиленная штанга. Размеры: 77 x 103 x 28 см. Макс. грузоподъемность: 230 кг.													
	Тележка	6813 0005A	○	○	○	○	○	○	○	○	○	○	
<b>Садовый каток</b> Садовый каток, идеально подходящий для утрамбовывания земли после сева.													
	Садовый каток	6805 0010	○	○	○	○	○	○	○	○	○	○	



# Обработка защитными средствами и поливка

	Мотопомпы
<p>■ ПОЛИВКА ДЕРЕВЬЕВ, ВИНОГРАДНИКОВ, ОГОРОДОВ</p>	<p>Самовсасывающие мотопомпы</p> <hr/> <p>Несамовсасывающие мотопомпы</p>
	Заплечные распылители
<p>■ ЗАЩИТА ОТ ВРЕДИТЕЛЕЙ ДЕРЕВЬЕВ, ВИНОГРАДНИКОВ, ОГОРОДОВ</p>	<p>Заплечные распылители</p>
	Заплечные помповые опрыскиватели
<p>■ ОПРЫСКИВАНИЕ ДЕРЕВЬЕВ, ВИНОГРАДНИКОВ, ОГОРОДОВ</p>	<p>Заплечные помповые опрыскиватели</p>

# Мотопомпы Oleo-Mac:

предоставляют в ваше распоряжение воду, необходимую для утоления жажды земли.

## Технология и комфорт

Полная линейка мотопомп **Oleo-Mac**, предназначенных для использования как в сельском хозяйстве, так и в строительстве, удовлетворяет требованиям как индивидуальных пользователей, так и профессионалов. Легкие и удобные в обращении, при этом прочные и исключительно надежные, эти мотопомпы разработаны для поливки садов, виноградников и огородов или для откачивания воды. Мотопомпы **Oleo-Mac** имеют высокое соотношение напор/расход, обеспечивающее максимальную гибкость при любых условиях работы, в том числе на удалении от источника воды.

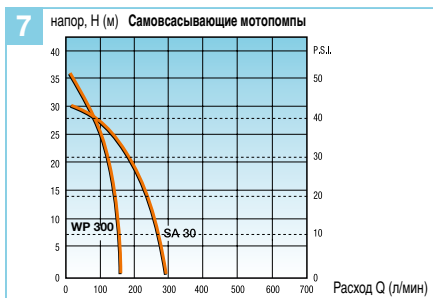

1 Высокая производительность мотопомп и большая автономность работы обеспечивают максимальную эффективность и отсутствие лишних перерывов в работе.

2 Благодаря своему пластиковому корпусу (**WP 300**) машина является очень легкой.

3 Прочная рама из стальных труб облегчает транспортировку машины и предохраняет ее от случайных ударов (**SA 30 TLA**).

4 Прочный алюминиевый корпус насоса обеспечивает максимальную износостойкость (**SA 30 TLA, SC 33**).

5 Стальной вал двигателя и двухсегментный поршень являются гарантией долгого срока службы машины.

6 Вместительный топливный бак обеспечивает значительную автономность работы.

7 Самовсасывающие мотопомпы: модели **Oleo-Mac** характеризуются оптимальным соотношением Напор/Расход.

8 Несамовсасывающие мотопомпы: модели **Oleo-Mac** характеризуются оптимальным соотношением Напор/Расход.



## Как легко выбрать мотопомпу

### WP 300

Полная длина трубы Ø 25 мм L (m)	Полный напор Н (м)							
	1,5	3	5	10	15	20	25	30
5	137	132	128	124	108	98	72	57
20	108	104	100	89	76	63	57	41
50	82	79	76	67	58	46	33	12
100	62	60	57	50	43	34	25	10
200	46	44	42	37	32	25	16	
500	28	27	25	22	20	15		

Расход Q (л/мин)

### SA 30 TLA

Полная длина трубы Ø 40 мм L (m)	Полный напор Н (м)							
	1,5	3	5	10	15	20	25	30
5	266	260	247	205	185	150	100	50
20	240	230	220	195	167	132	85	45
50	202	195	185	165	142	115	72	40
100	170	162	157	140	118	98	70	37
200	130	127	120	107	92	76	55	
500	90	87	82	72	63	51	40	

Расход Q (л/мин)

### SC 33

Полная длина трубы Ø 40 мм L (m)	Полный напор Н (м)							
	1,5	3	5	10	15	20	25	30
5	308	300	286	250	205	160	120	55
20	270	260	250	220	185	150	100	53
50	222	212	203	180	152	123	90	50
100	177	171	165	148	125	102	78	40
200	137	130	125	110	98	80	58	
500	90	88	82	75	65	52	40	

Расход Q (л/мин)

## Обслуживание

### Регулярное обслуживание самовсасывающих/несамовсасывающих мотопомп

- Через каждые 10 часов эксплуатации следует промыть **воздушный фильтр** (с металлической сеткой) бензином, высушить и поставить на место; выполнить очистку поролонового/матерчатого фильтра с помощью сжатого воздуха.
- Периодически выполняйте проверку **топливного фильтра**. На моделях с поплавковым карбюратором фильтр установлен на соединении топливопровода, его следует промыть бензином. Если фильтр загрязнен (модели с диафрагменным карбюратором), выполните его замену.
- Периодически очищайте свечу **зажигания** и **проверяйте зазор электрода** (0,5 мм). Проверяйте уровень масла через каждые 10 часов эксплуатации и выполняйте замену через 50 часов (4-тактный двигатель).

### Основное обслуживание

- Каждые 300 часов проверяйте баланс **всасывания/нагнетания**.
- Как минимум один раз в год проверяйте **диафрагмы** насоса высокого давления и выполняйте замену в случае повреждения.
- Выполните **замену масла** и проверьте затяжку болтов, крепящих насос.

## Самовсасывающие мотопомпы

Самовсасывающая мотопомпа - это идеальный инструмент для полива лиственных садов и небольших садово-огородных участков. Они - маленькие, чрезвычайно легкие и надежные, а их автономность работы составляет 1 час при полной заправке. На модели **WP 300** уровень шума и вибрации существенно снижены за счет новой конфигурации двигателя, работающего на пониженных оборотах. Модель **SA 30 TLA** разработана для обеспечения еще более интенсивной и продолжительной эксплуатации, в частности, благодаря валу и шатуну из ковanej стали.



	WP 300	SA 30 TLA
Мощность	1,3 л.с. – 1,0 кВт	2,1 л.с. - 1,6 кВт
Объем цилиндра	30 см³	50,2 см³
Макс. расход/макс. напор	150 л/мин/36 м	270 л/мин/30 м
Диам. всасыв./нагнет./высота всасывания	1"/25,4 мм/7 м	1,5"/38,1 мм/7,3 м
Тип насоса	центробежный	центробежный
Емкость топливного бака	0,83 л	1,10 л
Уровень звукового давления/мощности	99,3/102 дБ(А)	88/100,8 дБ(А)
Полный сухой вес	5,5 кг	8,5 кг

## Несамовсасывающие мотопомпы

Несамовсасывающая мотопомпа представляет собой оптимальное решение для подачи больших количеств жидкости, в том числе благодаря большой автономии работы. Она оснащена практичной ручкой, облегчающей ее перемещение, и прочной рамой из стальных труб, защищающих от случайных ударов. Несамовсасывающая мотопомпа **SC 33** рассчитана на долговременную работу и отличается высокой износостойкостью за счет прочного алюминиевого корпуса и механических керамических уплотнений.

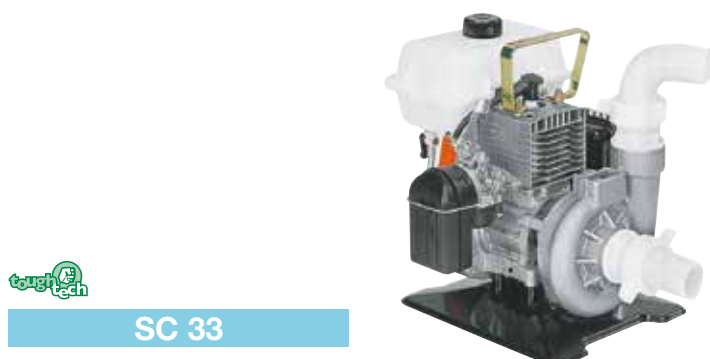

	SC 33
Мощность	2,1 л.с. - 1,6 кВт
Объем цилиндра	50,2 см³
Макс. расход/макс. напор	320 л/мин/30 м
Диам. всасыв./нагнет./высота всасывания	1,5"/38,1 мм/7,3 м
Тип насоса	центробежный
Емкость топливного бака	1,10 л
Уровень звукового давления/мощности	88/100,8 дБ(А)
Полный сухой вес	6,5 кг

## Принадлежности для мотопомп

	Код	Машины			
		SA 30 TLA	WP 300	SC 33	
<b>Комплект фитингов и водяной фильтр</b> Комплект фитингов и сгонов, снабженных соответствующими прокладками, обеспечивает отличную герметичность и высокую производительность. Они позволяют удобно подсоединять мотопомпу к резиновым шлангам наиболее часто используемых типов.					
	Комплект фитингов 1"	3400 0002R	●	●	
	Водяной фильтр с фитингом 1"	3400 00001	●	●	
	Гофрированный шланг диам. 1" длиной 4 м	3400 00031		○	
	Комплект фитингов 1"1/2	3410 00016A	●		●
	Водяной фильтр с фитингом 1" 1/2	3410 00017	●		
	Комплект из дополнительного колена и сгона от 1" 1/2 до 1"	3410 00102	●		
	Водяной фильтр с фитингом 1" 1/2 и донным клапаном	3320 00010R			●

# Удобные в обращении, многофункциональные и умные: высокие эксплуатационные характеристики обеспечат надлежащий уход за вашими зелеными насаждениями.

## Технология и комфорт

Благодаря совмещению наилучших эксплуатационных характеристик с комфортом для оператора заплечные распылители являются воплощением эргономичности и эффективности. Расположенные на ручке органы управления легко доступны для оператора, баки характеризуются большой вместимостью, а выполненная из алюминия крыльчатка - надежностью и эффективностью. Двигатель внутреннего сгорания обеспечивает долговременную и надежную эксплуатацию, а возможность регулировки струи позволяет адаптировать работу машины к типу выполняемой обработки и типу растений.

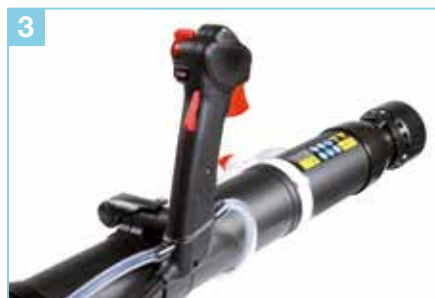

**1** Угол раскрытия струи можно быстро и удобно отрегулировать, не прерывая работу, что позволяет обрабатывать каждую культуру нужным способом.

**2** Чрезвычайно простой доступ к фильтру без помощи инструментов, что значительно упрощает техобслуживание.

**3** Органы управления легко доступны для оператора, а положение ручки легко регулируется в соответствии с типом обрабатываемых культур; ее можно также наклонить вперед для обеспечения оптимального положения запястья при работах, требующих вертикального положения трубки.

**4** Машина, оснащенная опциональным бустерным насосом, обеспечивающим увеличение напора жидкостей для облегчения работы на высоте (**MB 800**).

**5** Опциональный комплект ULV обеспечивает отличное распыление подаваемой жидкости, позволяя вести целенаправленную обработку и предотвращать непроизводительное расходование реагента.

**6** Бустерный насос для распылителя **MB 90** непрерывно размешивает раствор жидкостей в баке; его можно заказать также в исполнении «бустерный и заправочный насос» для того, чтобы можно было заправлять бак, не снимая машину со спины.

**7** Эргономичные ремни и рама на антивибрационной системе для максимального удобства использования. На модели **MB 90** крепление лямок к баку позволяет опускать центр тяжести распылителя для ограничения его колебаний во время движения.

**8** Легко устанавливаемый комплект для распыления порошков с широкими возможностями регулировки их подачи.

## Заплечные распылители



### Руководство по выбору заплечного распылителя

		РАБОТЫ ЗА ГОРОДОМ	ГОРОДСКОЙ
ЗАЩИТА ОТ ВРЕДИТЕЛЕЙ ДЕРЕВЬЕВ, ВИНОГРАДНИКОВ, ОГОРОДОВ	Заплечные распылители		MB 80 MB 800 MB 90

### Правильное техобслуживание заплечного распылителя

- Периодически выполняйте проверку состояния **воздушного и топливного фильтра**.
- Периодически проверяйте **свечу** зажигания и **зазор** (0,5 мм).
- Периодически выполняйте очистку **кожуха** вентилятора.
- Периодически очищайте **ребра цилиндра** с помощью щетки и сжатого воздуха.
- Еженедельно выполняйте очистку **пламегасителя глушителя**.
- Проверяйте **жидкостный фильтр** и промывайте его в мощном средстве; очищайте **фильтр ULV** путем вдувания сжатого воздуха через 6 отверстий.
- После распыления агрессивных химикатов .

## Заплечные распылители

Для обработки и опыления посевов, небольших плантаций и питомников. Могут использоваться для распыления жидкостей (например, инсектицидов и фунгицидов) или порошков. Они характеризуются эргономичными ремнями и рамами на antivибрационной системе для максимального удобства использования; в частности, на модели **MB 90** непосредственное крепление лямок к баку позволяет опускать его центр тяжести и, тем самым, ограничивать колебания распылителя во время движения.



**MB 80**

**MB 800**



**MB 90**

Мощность	5 л.с. - 3,7 кВт (SAE)	5 л.с. - 3,6 кВт
Объем цилиндра	72,4 см <sup>3</sup>	77 см <sup>3</sup>
Макс. расход воздуха	16,0 м <sup>3</sup> /мин	27 м <sup>3</sup> /мин
Скорость воздушного потока	120 м/с	105 м/с
Расход жидкости	0,5 ÷ 3 л/мин	0,1 ÷ 3,5 л/мин
Емкость бака для жидкости	14 л	17 л
Уровень звукового давления/мощности	95,7/109,6 дБ(А)	103/115 дБ(А)
Уровень вибраций	< 2,5 м/с <sup>2</sup>	< 2,5 м/с <sup>2</sup>
Вес	12,5 кг	11,8 кг

# Принадлежности для заплечных распылителей

	Код	Машины		
		AM 162	MB 80/MB 800	MB 90
<b>Комплект для использования порошков</b> Комплект для переоборудования при использовании химических средств, представляющих собой гранулированные порошки. Порошки/гранулы не входят в контакт с вентилятором, а подаются непосредственно на насадку.				
	3652 00114		○	
	5602 2014	○		
	5606 2004			○
<b>Комплект диффузоров</b> Различные диффузоры позволяют оператору регулировать направление и интенсивность струи в соответствии с конкретными предъявляемыми требованиями и типом распыляемого жидкого пестицидного средства.				
	3651 00062A		○	
	5606 2003			○
<b>Комплект ULV</b> Обеспечивает оптимальное распыление разбрызгиваемой жидкости, что позволяет вести точечную обработку культур и предотвращает, таким образом, излишний расход препаратов. Модель <b>AM 162</b> рекомендуется использовать совместно с комплектом бустерного насоса, код <b>3652 00273R</b> .				
	3652 00203A	●	○	
	5606 2005			○
<b>Бустерный насос</b> Бустерный насос непрерывно размешивает раствор жидкостей в баке и увеличивает и стабилизирует расход продукта на выходе. Бустерный и заправочный насос позволяет заправлять бак, не снимая машину со спины.				
	3652 00273R	●	○	
	5606 2001			○
	5606 2002			○
<b>Комплект для переоборудования распылителя в воздуходувку</b> Насос, обеспечивающий подачу жидкостей под максимальным давлением для обеспечения большей дистанции обработки.				
	5602 0129	○		
<b>Комплект удлинительных трубок</b> Позволяет изменять наклон кончика распылительной трубки для регулировки направления струи в соответствии с конкретными предъявляемыми требованиями.				
	5606 2006			○

● серийная комплектация ○ совместимые инструменты

# Удобные и мощные: заплечные помповые опрыскиватели не знают препятствий.

## Технология и комфорт

Идеально подходящие для селективной и целенаправленной обработки растений, при которой исключается излишнее расходование энергии и материалов, помповые опрыскиватели **Oleo-Mac** позволяют регулировать давление и распыление струи с помощью двух удобных ручек. Благодаря устройствам "Primer" и "Lift Starter" пуск помповых опрыскивателей представляет собой очень простую операцию. Кроме того, в продаже имеются насадки с несколькими форсунками с числом отверстий от 1 до 5 для дифференцированной обработки культур на больших площадях или там, где требуется различные степени давления или распыления. Удлинитель длиной 670 мм полезен для точечной обработки в труднодоступных местах. Одновременно можно использовать несколько удлинителей.



**1** Удобная ручка заплечного помпового опрыскивателя позволяет регулировать давление до максимальной величины в 35 бар.

**2** Благодаря устройству "Lift Starter" запуск заплечных помповых опрыскивателей отличается исключительной простотой.

**3** Удобная ручная регулировка величины струи.

**4** Система стравливания воздуха из топливного бака предотвращает даже случайные утечки топлива.

**5** Упрощенное техобслуживание благодаря легкому доступу к воздушному фильтру и свече зажигания.

**6** Корпус снабжен широкой мягкой подкладкой; широкие ремни выполнены из материала, пропускающего воздух.

**7** Широкий выбор форсунок с двумя, тремя и четырьмя отверстиями для обработки культур на больших площадях.



## Заплечные помповые опрыскиватели



### Руководство по выбору заплечного помпового опрыскивателя

		ДОМАШНИЕ РАБОТЫ	РАБОТЫ ЗА ГОРОДОМ	ГОРОДСКОЙ
ОПРЫСКИВАНИЕ ДЕРЕВЬЕВ, ВИНОГРАДНИКОВ, ОГОРЦОВ	Заплечные помповые опрыскиватели			SP 126

### Правильное техобслуживание заплечного помпового опрыскивателя

- Выполните проверку **воздушного фильтра** и замените его в случае засора.
- Периодически выполняйте проверку состояния **топливного фильтра**; в случае чрезмерного загрязнения замените его.
- Периодически очищайте **ребра цилиндра** щеткой и сжатым воздухом.
- Периодически очищайте **свечу** зажигания и проверяйте **зазор** (0,5 мм).

## Заплечные помповые опрыскиватели

Большая автономия работы за счет вместительного бака и двигателя с малым удельным расходом топлива. Высокая стойкость к нагрузкам, в том числе при продолжительной эксплуатации и в тяжелых условиях окружающей среды, за счет применения латунного насоса, обеспечивающего высокую коррозионную стойкость и продолжительный срок службы.





### SP 126

Мощность	1,2 л.с. - 0,9 кВт
Объем цилиндра	25,4 см <sup>3</sup>
Емкость бака для жидкости	25 л
Макс. расход	8 л/мин
Макс. давление	35 кг/см <sup>2</sup>
Уровень звукового давления/ мощности	93/101 дБ(А)
Уровень вибраций	< 2,5 м/с <sup>2</sup>
Вес	9,0 кг



## Принадлежности для заплечных помповых опрыскивателей













	Код	Машины
		SP 126
<b>Удлинитель</b> Модульный удлинитель длиной 670 мм (возможно одновременное использование нескольких таких удлинителей) для ведения точной обработки труднодоступных мест.		
	Удлинитель	S011 1000R <input type="radio"/>
<b>Форсунки</b> Широкий ряд форсунок с числом отверстий от 1 до 5 для различных типов обработки культур на больших площадях и для обработки с различной степенью распыления и давления.		
	Регулируемая форсунка в сборе с 1 отверстием диам. 1,4 мм	S011 2000R <input type="radio"/>
	Круглая стандартная форсунка диам. 1,4 мм	S011 2002 <input type="radio"/>
	Круглая дополнительная форсунка диам. 1 мм	5601 0021 <input type="radio"/>
	Круглая дополнительная форсунка диам. 0,8 мм	5601 0022 <input type="radio"/>
<b>Неподвижные насадки</b> Широкий ассортимент насадок, специально предназначенных для обработки культур, требующих распыления препарата на большей площади (с числом струй от 2 до 5).		
	Неподвижная насадка с 2 форсунками с отверстиями диам. 0,5 мм	S011 3000 <input type="radio"/>
	Неподвижная насадка с 3 форсунками с отверстиями диам. 0,5 мм	S011 4000 <input type="radio"/>
	Неподвижная насадка с 4 форсунками с отверстиями диам. 0,5 мм	S011 5000 <input type="radio"/>
	Неподвижная насадка с 5 форсунками с отверстиями диам. 0,5 мм	S011 6000 <input type="radio"/>

o совместимые инструменты

# Принадлежности для заплечных помповых опрыскивателей

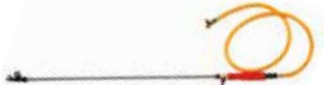

	Код	Машины	
		SP 126	
<b>Фитинги</b>			
	Комплект одинарной форсунки с 1 отверстием диам. 0,5 мм	<b>5601 2019</b>	<input type="radio"/>
	2-ходовой фитинг с форсунками диам. 0,8 мм	<b>5601 0023A</b>	<input type="radio"/>
	Форсунка диам. 0,8 мм (для 2-ходового фитинга)	<b>5601 0024A</b>	<input type="radio"/>
<b>Раструб для локальной обработки</b> Идеально подходит для локального уничтожения сорняков. Комплект из форсунки и фитинга.			
	Раструб для локальной обработк	<b>5601 0019R</b>	<input type="radio"/>
	Стандартная форсунка диам. 0,15 мм	<b>5601 0020</b>	<input type="radio"/>
<b>Пистолет в сборе</b> Регулируемый пистолет в сборе со струей диам. 1,7 мм. Постепенность нажатия ручки позволяет получить сильную степень распыления жидкости, что обеспечивает точную и сильную струю. Регулируемое кольцо позволяет фиксировать различные промежуточные положения.			
	Регулируемый пистолет в сборе со струей диам. 1,7 мм.	<b>5601 0025</b>	<input type="radio"/>
	Стандартная форсунка диам. 1,7 мм для пистолета в сборе	<b>5601 0026</b>	<input type="radio"/>
	Дополнительная форсунка диам. 1,4 мм для пистолета в сборе	<b>5601 0027</b>	<input type="radio"/>
<b>Фитинг с двойным выходом</b> Фитинг, позволяющий подсоединение второй насадки для множественной обработки.			
	Фитинг с двойным выходом	<b>S012 4000</b>	<input type="radio"/>
<b>Профессиональная ручка для насадки</b> Профессиональная ручка, обеспечивающая большее удобство и более высокую точность обработки. Оснащена фильтром, позволяющим предотвратить попадание любых загрязнителей в жидкость, поступающую из бака.			
	Профессиональная ручка для насадки	<b>S013 0000</b>	<input type="radio"/>
<b>Комплект двойной насадки</b> Конструкция заплечных помповых опрыскивателей предусматривает возможность их использования с 2 насадками. С помощью 2-ходового фитинга оператор может подсоединить к опрыскивателю не только насадку, входящую в комплект поставки, но и вторую насадку для выполнения множественной обработки.			
	Комплект двойной насадки с 2-ходовым фитингом	<b>5601 2020A</b>	<input type="radio"/>



## Подготовка почвы

### Мотокультиваторы

Малые

Средней средней мощности

■ СЕВ И КУЛЬТИВАЦИЯ

### Мотобуры

Мотобуры средней мощности

Профессиональные мотобуры

■ БУРЕНИЕ ГРУНТА

# Прочные и надежные, мотокультиваторы **Oleo-Mac** служат для предпосевной подготовки почвы как в малых, так и в крупных масштабах.

## Технология и комфорт

Мотокультиваторы **Oleo-Mac** являются прочными и надежными, маневренными и простыми в использовании. Прочные, надежные и отличающиеся высокой износостойкостью мотокультиваторы **Oleo-Mac** являются бесценным помощником для садовников, фермеров и специалистов по ландшафтному дизайну, которым приходится обрабатывать почву на участках большой площади. Некоторые модели оснащены направляющими ручками, положение которых можно регулировать как по высоте в соответствии с ростом оператора для обеспечения большего комфорта его работы, так и по горизонтали для того, чтобы оператор мог двигаться в стороне от обрабатываемого участка и не вытаптывать вспаханную землю. На мотокультиватор можно установить различные дополнительные принадлежности, например, регулируемый бороздоделатель или металлические или обрезиненные колеса, чтобы превратить его во многофункциональную машину для работы в саду и огороде.



**1** Усиленный картер трансмиссии для защиты от камней или случайных ударов.

**2** Переднее колесо, полезное при транспортировке машины, можно приподнять для большего удобства вспашки.



**3** Все модели оснащены двигателями OHV последнего поколения, которые обеспечивают отличные рабочие характеристики и экономный расход топлива.

**4** Внешний, эргономичный и легко доступный переключатель скоростей.

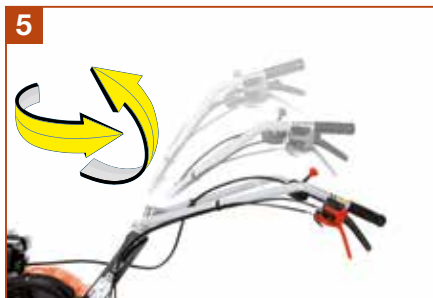

**5** Направляющие ручки можно регулировать во всех направлениях: по высоте в соответствии с ростом оператора и по горизонтали для того, чтобы оператор мог двигаться в стороне от обрабатываемого участка и не вытаптывать вспаханную землю (**MH 175**).

**6** Буксировочный крюк (**MH 175, MH 198**).



**7** Трансмиссия с зубчатыми колесами, погруженными в масляную ванну, нуждающаяся лишь в незначительном техобслуживании (**MH 198**).

**8** Широкий выбор принадлежностей, позволяющих использовать мотокультиватор в качестве плуга, аэратора или машины для выравнивания почвы (в зависимости от модели).



## Выбор культиватора

		ДОМАШНИЕ РАБОТЫ	РАБОТЫ ЗА ГОРОДОМ
СЕВ И КУЛЬТИВАЦИЯ	Малые	МН 130	
	Средней средней мощности	МН 175 RK МН 198 RK	

## Обслуживание

- Выполняйте замену **масла** через каждые 6 месяцев или 50 часов эксплуатации.
- Периодически проверяйте **топливный фильтр**.
- Периодически выполняйте очистку и замену **воздушного фильтра**.
- Содержите **контур охлаждения** в чистоте и периодически выполняйте очистку/замену свечи зажигания.
- Выполняйте очистку **ребер цилиндра** с помощью щетки или сжатого воздуха.
- Периодически смазывайте **маслом механические соединения, тросы управления и стержень натяжителя приводного ремня**.
- Периодически проверяйте **состояние ножей**. Выполняйте заточку или замену.
- Минимум один раз в сезон проверяйте **затяжку крепежей**, особенно блока ножей.
- Проверяйте и регулируйте **натяжитель и тросы управления**.

## Малые мотокультиваторы

Идеальный для владельцев небольших садов и огородов, малый мотокультиватор **МН 130** специально разработан для предпосевной подготовки почвы (например, газона) и создания борозд для посадок маломерных растений и овощей. Благодаря универсальности конструкции его область применения можно расширить путем использования с роликowymi щетками для очистки мостовых, галерей, внутренних дворики и лестниц от остатков скошенной травы и мелких отходов, с аэратором для удаления мха и сорняков с травяного покрова, с лемехом для более глубокой обработки почвы.



Home Plus POWERED BY HONDA

### МН 130

Марка/модель двигателя  
Объем цилиндра  
Коробка передач  
Фреза  
Рукоятки  
Трансмиссия  
Размеры  
Вес

Honda GX 25 OHV  
25 см<sup>3</sup>  
1 скорость переднего хода  
2+2 ножа – 30 см  
разворачиваемые  
из алюминия  
125x100x30 см  
14 кг

### Принадлежности МН 130

#### Аэратор

Аэратор для удаления мха и сорняков с поверхности газона и обеспечения лучшего поступления воздуха в почву.



Аэратор

6860 2003

### Принадлежности МН 130

#### Роторная щетка

Роторная щетка для уборки дворов и лестниц и удаления пыли, остатков скошенной травы и небольших отходов.



Роторная щетка

6860 2002

### Принадлежности МН 130

#### Лемех

Лемех служит для более глубокой вспашки почвы и подготовки ее к обработке фрезой.



Лемех

6860 2004

## Мотокультиваторы средней мощности

Легкие и компактные, мотокультиваторы средней мощности предназначены для обработки почвы в садах, огородах и на участках средних размеров, а также для выполнения работ на ограниченном пространстве или вблизи низкорослых растений. Они отличаются удобством в обращении, легкостью и простотой использования. Направляющие ручки регулируются во всех направлениях в соответствии с ростом оператора и типом выполняемой работы; на модели **МН 198 RK** регулировка по горизонтали осуществляется с помощью практичного рычага, расположенного на руле.



Home Plus

Emak

### МН 175 RK

tough tech

Emak

### МН 198 RK









Марка/модель двигателя  
Объем цилиндра  
Коробка передач  
Фреза  
Ручка  
Размеры  
Вес

Emak K 800 HT OHV  
182 см<sup>3</sup>  
1 скорость + 1 задний ход  
3+3 ножа - 82 см, с уменьшением размера до 55 см, с защитными дисками  
регулируемые во всех положениях  
140x80x82 см  
57 кг

Emak K 800 HC OHV  
182 см<sup>3</sup>  
2 скорости + 1 задний ход  
3+3 ножа - 85 см, с уменьшением размера до 60 см, с защитными дисками  
регулируемые во всех положениях  
163x105x85 см  
63 кг



# Принадлежности для мотокультиваторов

	Код	Машины						
		MH 175 RK	MH 180 RKS	MH 180 RPS	MH 190 FXS	MH 197 RKS	MH 198 RK	
<b>Борозделатели и плуги</b> Идеально подходят для глубокой обработки твердой и невозделанной почвы или для подготовки почвы к фрезерованию.								
	Регулируемый окучник с соединительными приспособлениями	<b>6860 0006</b>		○	○	○		
	Регулируемый борозделатель	<b>6920 9081</b>	1				2	2
	Регулируемый плуг	<b>6920 9082</b>	1				2	2
	Картофелекопалка	<b>6920 9083</b>	1				2	2
<b>Колеса</b> Боковые колеса предназначены для облегчения транспортировки машины по твердой поверхности или для использования при других видах обработки почвы.								
	Боковые транспортировочные колеса диаметром 420 мм	<b>6860 0001</b>		○	○	○		
	Пара резиновых колес 3.50-6"	<b>6920 9089</b>					○	○
	Пара резиновых колес 3.50-8"	<b>6920 9114</b>					○	○
	Пара металлических колес	<b>6920 9084</b>	○					
		<b>6920 9116</b>					○	○
	Пара металлических колес диаметром 280x50 мм	<b>L0065000</b>		○	○	○		

# Мощность, маневренность и точность при бурении любых грунтов.

## Технология и комфорт

Мотобуры **Oleo-Mac** идеально подходят для работ по бурению ям для посадки кустов винограда или деревьев, или под опоры для теплиц, палисадников или уличного освещения. Наши модели характеризуются устойчивостью к самым тяжелым нагрузкам в любых условиях работы.

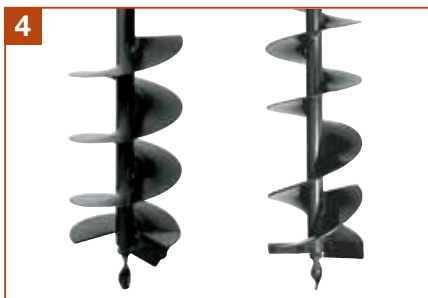

**1** В моделях, рассчитанных на 1 оператора, эргономичная ручка обеспечивает удобство работы; кроме того она оснащена предохранительным рычагом, предотвращающая срабатывания по случайному нажатию акселератора.

**2** В моделях, рассчитанных на 2 операторов, предусмотрен автоматический предохранительный выключатель, останавливающий двигатель в случае потери управления ручками.

**3** Насаженное на вал быстроразъемное соединение упрощает установку и замену буров.

**4** Большой комплект буров, переходников и удлинителей для максимальной эксплуатационной гибкости.

**5** Мембранный карбюратор облегчает эксплуатацию машины в любых положениях и предотвращает утечки топливной смеси.

**6** Удобный рычаг позволяет быстро переключать положения "Вперед" – "Холостой ход" - "Назад", что делает возможным извлекать бур из грунта без каких-либо усилий.

## Выбор мотобура

		ДОМАШНИЕ РАБОТЫ	РАБОТЫ ЗА ГОРОДОМ
БУРЕНИЕ ГРУНТА	Мотобуры средней мощности	MTL 51	
	Профессиональные мотобуры		MTL 85 R

## Обслуживание

- Чистите **воздушный фильтр** после каждых 10 часов работы; в случае чрезмерного загрязнения или повреждения фильтра замените его.
- Периодически проверяйте состояние **топливного фильтра**; при необходимости выполняйте его замену.
- Очищайте **ребра цилиндра** с помощью щетки или сжатого воздуха.
- Периодически проверяйте состояние **свечи** зажигания, очищайте ее и проверяйте **зазор электродов**.
- Через каждые 100 часов эксплуатации выполняйте замену **смазки в редукторе**.
- Регулярно проверяйте состояние бура.
- Проверьте **наконечник бура**.

## Мотобуры средней мощности

Для бурения небольших ям, предназначенных, например, для посадки кустов винограда или деревьев или под опоры для теплиц или палисадников рекомендуется использовать мотобуры средней мощности. В этом случае работу можно выполнять в одиночку. Модель **MTL 51** отличается особыми надежностью и комфортом: все органы управления сгруппированы на эргономичной ручке, включая предохранительный рычаг, служащий для предотвращения случайного запуска.



### MTL 51

Мощность	2,1 л.с. - 1,6 кВт
Объем цилиндра	50,2 см <sup>3</sup>
Передаточное число	40 : 1
Диаметр бура	8-10-15-20 см
Уровень звукового давления/мощности	100/108 дБ(А)
Уровень вибраций лев./прав.	13,5/13,5 м/с <sup>2</sup>
Вес без бура	9,1 кг



## Профессиональные мотобуры

Профессиональные мотобуры рекомендуется использовать для бурения твердых и сложных грунтов на участках большой площади. Выполнение подобных работ, в сельской или городской местности, например, бурение ям под опоры уличного освещения, требует присутствия двоих операторов и большой мощности мотобура. Модель **MTL 85 R** оснащена двойными складывающимися ручками для удобства транспортировки и автоматическим предохранительным выключателем для остановки двигателя в случае потери управления.



### MTL 85 R

Мощность	5,7 л.с. - 4,2 кВт
Объем цилиндра	80,7 см <sup>3</sup>
Передаточное число	85 : 1
Диаметр бура	от 8 до 50 см
Уровень звукового давления/мощности	96/108 дБ(А)
Уровень вибраций лев./прав.	12/12 м/с <sup>2</sup>
Вес без бура	30,6 кг



## Принадлежности для мотобуров



	Код	Машины	
		MTL 51	MTL 85 R
<b>Буры</b>			
Имеются в наличии с одним или двумя режущими элементами (последний обеспечивает большую эффективность проникновения в грунт и облегчает выброс земли). Оснащены наконечником и режущим элементом из специальной стали, обеспечивающими высокую производительность и износостойкость.			
	Бур с 1 заходом резьбы диам. 8x100 см	3751 00028A	○ ○
	Бур с 1 заходом резьбы диам. 10x100 см	3751 00029A	○ ○
	Бур с 1 заходом резьбы диам. 15x100 см	3751 00030A	○ ○
	Бур с 1 заходом резьбы диам. 20x100 см	3751 00031A	○ ○
	Бур с 1 заходом резьбы диам. 25x85 см (*)	5303 0061	○
	Бур с 1 заходом резьбы диам. 30x85 см (*)	5303 0062	○
	Бур с 2 заходами резьбы диам. 25x100 см	0282 00297	○
	Бур с 2 заходами резьбы диам. 30x100 см	0282 00298	○
	Бур с 2 заходами резьбы диам. 40x100 см	0282 00306	○
	Бур с 2 заходами резьбы диам. 50x100 см	0282 00253	○
<b>Удлинитель</b>			
Для увеличения глубины бурения.			
	Удлинитель 60 см для буров с 1 заходом резьбы диам. 25-30-35 см	0282 00287	○
	Удлинитель 38 см для буров с 2 заходами резьбы	0282 00289	○
	Удлинитель 30 см со шплинтом	3751 00115	○
	Переходник + штифты	0282 00354	○

\* (не требует использования комплекта переходника со штифтом код 0282 00354)

○ совместимые инструменты



## Воздуходувки и Пылесосы

■ УДАЛЕНИЕ И СБОР ОПАВШЕЙ ЛИСТВЫ

Ручные воздуходувки и пылесосы

■ УДАЛЕНИЕ ОПАВШЕЙ ЛИСТВЫ, ОЛИВОК, ОРЕХОВ

Ранцевые воздуходувки

## Моечные установки

■ МОЙКА АВТОМОБИЛЕЙ И ПЛОЩАДОК ВОКРУГ ДОМА

Моечные установки высокого давления для мойки холодной водой

Моечные установки высокого давления для мойки горячей водой

# Воздух, очищающий вашу территорию, от сада и до широкой улицы: решение для индивидуальных пользователей и для профессионалов.

## Технология и комфорт

Бесшумные, легкие и простые в эксплуатации, воздуходувки и пылесосы **Oleo-Mac** становятся для вас эффективными и надежными товарищами по работе. Мощные и эффективные инструменты, которые в состоянии очищать любую поверхность от листьев, оливок, орехов и мелких отходов: они могут применяться как индивидуальными пользователями для расчистки небольших участков (ручные воздуходувки), так и для профессионального использования на обширных участках сельскохозяйственного назначения или городских территориях (ранцевые воздуходувки).



**1** Профессиональная антивибрационная система "VibCut" на основе 4 стальных амортизирующих пружин: полная изоляция оператора от вибраций.

**2** Облицованная резиной ручка обеспечивает как надежность, так и удобство управления машиной, изолируя руки оператора от вибраций.



**3** Серийно устанавливаемый измельчитель с 4 стальными ножами позволяет свести к минимуму объем материала внутри травосборника (до 1/12 его первоначальной величины) и, тем самым, повысить автономность работы.

**4** Вентилятор с двойным оребрением обеспечивает высокий расход и скорость подачи воздуха, а также способствует улучшенному охлаждению двигателя.

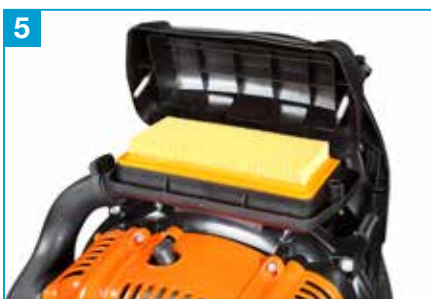

**5** Бумажный воздушный фильтр с увеличенной фильтрующей поверхностью не только обеспечивает повышенный срок службы, но и позволяет быстро выполнять техобслуживание.

**6** Цифровая чип управления зажиганием с регулируемым углом опережения зажигания и маховик с новым профилем ребер обеспечивают более плавную работу двигателя и лучшее охлаждение его компонентов.

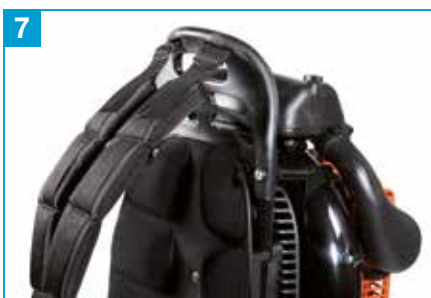

**7** Эргономичный ранец с широкой и удобной опорной поверхностью сводит к минимуму воздействие вибраций на оператора (**BV 162**, **BV 900**).

**8** Органы управления легкодоступны, а ручка легко регулируется в соответствии с ростом оператора.



## Выбор воздуходувки

		ДОМАШНИЕ РАБОТЫ	РАБОТЫ ЗА ГОРОДОМ	РАБОТЫ В ЛЕСУ	ГОРОДСКОЙ
УДАЛЕНИЕ И СБОР ОПАВШЕЙ ЛИСТВЫ	Ручные воздуходувки и пылесосы	BV 300			
УДАЛЕНИЕ ОПАВШЕЙ ЛИСТВЫ, ОЛИВОК, ОРЕХОВ	Ранцевые воздуходувки			BV 162 BV 900	

## Обслуживание

- Через каждые 10 часов эксплуатации очищайте **воздушный фильтр**; в случае его повреждения выполните замену.
- Периодически проверяйте состояние **топливного фильтра**. В случае чрезмерного загрязнения выполните замену.
- Регулярно очищайте **ребра цилиндра** с помощью щетки или сжатого воздуха.
- Периодически очищайте **свечу зажигания** и **проверяйте зазор (0,5 мм)**.
- Проверяйте состояние **глушителя**. На моделях с объемом 62 см<sup>3</sup> через каждые 30/40 часов эксплуатации снимайте **пламегаситель** с глушителя и удаляйте нагар.

## Ручные воздуходувки и пылесосы

Ручная воздуходувка является идеальным инструментом для очистки сада от листвы и мелких отходов или остатков скошенной травы, спроектированной для быстрого и эффективного выполнения таких операций. Модель **BV 300** сочетает высокие эксплуатационные характеристики с бесшумностью работы, что благоприятствует ее использованию вблизи жилья. Кроме того, она отличается пониженным уровнем вибрации за счет облицованной резиной ручки и профессиональной антивибрационной системы "VibCut", позволяя оператору работать в неизменно комфортных условиях. С помощью специального комплекта, поставляемого по отдельному заказу, машину можно переоборудовать в практичный пылесос с травосборником объемом 36 л, представляющий собой удобный инструмент для сбора опавшей листвы, травы и отходов.



Vib Cut

### BV 300

Мощность	1,3 л.с. - 1,0 кВт
Объем цилиндра	30,5 см³
Макс. расход воздуха	12,0 м³/мин - 720 м³/час
Макс. скорость воздушного потока	70 м/с
Объем мешка сбора	36 л
Уровень звукового давления/мощности	88,5/99 дБ(А)
Уровень вибраций	3,5 м/с²
Сухой вес, без нагнетательной трубки	4,5 кг

## Ранцевые воздуходувки

Заплечные воздуходувки представляют собой инструменты, обеспечивающие быстроту и эффективность операций; они отличаются высокими эксплуатационными характеристиками и позволяют оптимизировать время выполнения работ. Модели **BV 162** и **BV 900** разработаны для работ по очистке участков сельскохозяйственного назначения, например, токов, а также городских территорий, таких как парки, стадионы, газоны и дороги. Они рекомендуются также для сбора в кучи упавших с деревьев и кустов плодов и ягод. Малый вес, высокая скорость воздушного потока и большой расход подаваемого воздуха превращают их в мощные, удобные и эффективные инструменты.



### BV 162

Мощность	4,5 л.с. - 3,3 кВт
Объем цилиндра	61,3 см³
Макс. расход воздуха	20 м³/мин - 1200 м³/час
Макс. скорость воздушного потока	90 м/с
Емкость топливного бака	2,3 л
Уровень звукового давления/мощности	75/110,1 дБ(А)
Уровень вибраций	< 2,5 м/с²
Сухой вес, без нагнетательной трубки	9,4 кг







### BV 900

Мощность	5,0 л.с. - 3,6 кВт
Объем цилиндра	77 см³
Макс. расход воздуха	27 м³/мин - 1620 м³/час
Макс. скорость воздушного потока	105 м/с
Емкость топливного бака	2,3 л
Уровень звукового давления/мощности	103/105 дБ(А)
Уровень вибраций	< 2,5 м/с²
Сухой вес, без нагнетательной трубки	11,2 кг



## Принадлежности для воздуходувок и пылесосов

		Код	Машины	
			BV 300	BV 162
<b>Ремни</b> Одинарный ремень для ручной воздуходувки.				
	Простой ремень с двойным карабином	<b>6114 0011R</b>	<input type="radio"/>	
<b>Нагнетательная труба</b> Комплект, позволяющий легко переоборудовать ручную воздуходувку в пылесос.				
	Комплект для преобразования воздуходувки в пылесос	<b>5655 2002A</b>	<input type="radio"/>	
<b>Нагнетательная трубка с выходным отверстием, сечение которого имеет форму утиного клюва</b> Поставляемая в качестве опции нагнетательная трубка с выходным отверстием, сечение которого имеет форму утиного клюва: увеличивает управляемость и эффективность воздушного потока.				
	Нагнетательная трубка с выходным отверстием, сечение которого имеет форму утиного клюва	<b>5655 2001A</b>	<input type="radio"/>	
<b>Комплект для переоборудования воздуходувки в распылитель</b> Комплект, позволяющий легко переоборудовать ранцевую воздуходувку в профессиональный распылитель для борьбы с вредителями растений.				
	Комплект для переоборудования воздуходувки в распылитель	<b>5602 0119C</b>	<input type="radio"/>	

# Чистота повсюду и в любых условиях: с моечными установками высокого давления **Oleo-Mac** чистота всегда на первом плане.

## Технология и комфорт

Когда вода и высокое давление объединяют свои мощь и усилия, результаты становятся удивительными. Моечные установки высокого давления **Oleo-Mac** представляют собой самые современные машины, предназначенные для мойки и дезинфекции поверхностей всех типов. В то время как моечные установки высокого давления для мойки холодной водой, предназначены для домашнего использования, установки для мойки горячей водой более подходят для применения в промышленности или для очистки больших поверхностей, например, автостоянок и галерей.



1 Электрический осевой насос с тремя поршнями, оснащенный устройством тепловой защиты.

2 Термостат для регулировки температуры воды (**PW 300 HC**).

3 Самовсасывающий насос и двигатель внутреннего сгорания, позволяющий вести работу в отсутствие электроэнергии.

4 Быстроразъемное приспособление для присоединения шланга всасывания воды.

5 Легкость транспортировки благодаря колесам больших размеров.

6 Удобная ручка для переноски.

7 Съемный бак для моющего средства с видимым снаружи уровнем.

8 Благодаря практичным отсекам для принадлежностей они всегда под рукой.



## Выбор моечной установки

		ДОМАШНИЕ РАБОТЫ	РАБОТЫ ЗА ГОРОДОМ	ГОРОДСКОЙ
МОЙКА АВТОМОБИЛЕЙ И ПЛОЩАДОК ВОКРУГ ДОМА	Моечные установки высокого давления для мойки холодной водой	PW 110 C / PW 115 C PW 121 C / PW 125 C PW 136 C / PW 145 C PW 175 C / PW 190 C PWX 200 C		
	Моечные установки высокого давления для мойки горячей водой	PW 300 HC		

## Обслуживание

- Проверьте **шнур электропитания**, **шланг высокого давления**, **соединения** и **шланг пистолета**.
- Периодически выполняйте проверку **уровня масла в насосе**.
- Периодически выполняйте **очистку водозаборного фильтра**.
- Периодически очищайте **жиклер** с помощью иголки.
- Проверяйте **впускной и выпускной клапаны** насоса.
- Проверяйте **распределитель** насоса.
- Проверяйте **затяжку креплений** насоса.
- Выполняйте проверку **предохранительных устройств**.

## Моечные установки высокого давления для мойки холодной водой

Линейка моечных установок высокого давления для мойки холодной водой отвечает требованиям, предъявляемым для бытового применения, как разового, так и интенсивного. Эти машины предназначены для облегчения работ по очистке больших поверхностей вокруг дома, в саду и в гараже, а также для мойки различных предметов и автомобилей. Они отличаются обширной комплектацией, отличающейся в зависимости от типа применения, и оснащены целым рядом приспособлений, специально разработанных для повышения комфорта при эксплуатации, например, колесами больших размеров для облегчения перемещения машины и держателями для размещения принадлежностей и кабеля питания.

	 PW 110 C	 PW 115 C	 PW 121 C
Давление	120 бар *	125 бар **	130 бар *
Производительность	360 л/час	360 л/час	360 л/час
Потребляемая мощность	1,6 кВт	1,75 кВт	1,7 кВт
Насос	алюминий	алюминий	алюминий
Стандартная комплектация	эргономичный пистолет насадка с регулируемой форсункой насадка с поворотной форсункой пенная насадка пластиковый шланг длиной 5 м	эргономичный пистолет насадка с муфтой для форсунки регулируемая форсунка поворотная форсунка форсунка для мочевого средства приспособление для намотки шланга пластиковый шланг длиной 8 м бак для моечного средства, неподвижная гидрощетка	эргономичный пистолет насадка с головкой с регулируемой форсункой (Securfix) пенная насадка приспособление для намотки шланга пластиковый шланг длиной 6 м

\* в наличии до истощения складских запасов \*\* в продаже с весны 2018 г.

	 PW 125 C	 PW 136 C	 PW 145 C
Давление	150 бар **	140 бар	150 бар
Производительность	500 л/час	410 л/час	480 л/час
Потребляемая мощность	2,35 кВт	2,0 кВт	2,3 кВт
Насос	алюминий	алюминий	латунь
Стандартная комплектация	эргономичный пистолет насадка с муфтой для форсунки регулируемая форсунка поворотная форсунка форсунка для мочевого средства приспособление для намотки шланга пластиковый шланг длиной 8 м встроенный бак для моечного средства неподвижная гидрощетка	эргономичный пистолет насадка с головкой с поворотной форсункой (Securfix) пенная насадка приспособление для намотки шланга пластиковый шланг длиной 8 м неподвижная гидрощетка	эргономичный пистолет насадка с головкой с поворотной форсункой (Securfix) пенная насадка приспособление для намотки шланга пластиковый шланг длиной 8 м неподвижная гидрощетка

\*\* в продаже с весны 2018 г.

## Моечные установки высокого давления для мойки холодной водой



**PW 175 C**



**PW 190 C**



**PWX 200 C**

Давление	150 бар	160 бар	200 бар
Производительность	510 л/час	600 л/час	720 л/час
Потребляемая мощность	2,4 кВт	2,9 кВт	-
Мощность двигателя внутреннего сгорания	-	-	6 кВт
Насос	латунь	латунь	латунный, самовсасывающий с регулировочным клапаном
Стандартная комплектация	эргономичный пистолет угловая насадка с регулируемой форсункой резиновый шланг длиной 8 м встроенный бак для моющего средства	эргономичный пистолет угловая насадка с регулируемой форсункой угловая насадка с поворотной форсункой приспособление для намотки шланга резиновый шланг длиной 12 м встроенный бак для моющего средства неподвижная гидрощетка	эргономичный пистолет насадка с головкой для моющего средства резиновый шланг длиной 8 м

## Моечные установки высокого давления для мойки горячей водой

Моечная установка модели **PW 300 HC** проявила себя в качестве необходимого средства для мойки больших поверхностей, например, автостоянок и галерей. На промышленных предприятиях она прекрасно подходит для мытья полов на большой площади, а также для всех тех случаев, в которых востребована очищающая и дезинфицирующая способность горячей воды.









**PW 300 HC**

Давление	150 бар
Производительность	540 л/час
Мощность двигателя	2,7 кВт
Насос	латунь
Температура горячей воды	макс. 90°C
Стандартная комплектация	эргономичный пистолет насадка с головкой для моющего средства приспособление для намотки шланга резиновый шланг длиной 10 м встроенный бак для моющего средства встроенный бак для дизельного топлива термостат для регулировки температуры

# Принадлежности для моечных установок



		Код	Машины									
			PW 110 C	PW 115 C	PW 121 C	PW 125 C	PW 136 C	PW 145 C	PW 175 C	PW 190 C	PWX 200 C	PW 300 HC
<b>Пистолет</b> Эргономичный пистолет.												
	Пистолет	6850 0027	●									
		6850 0059		●		●						
		6850 0028			●		●	●				
		6850 0029							●	●		
		6850 0030									●	
		6850 0031										●
<b>Насадка с муфтой для форсунки</b> Насадка с конструкцией, предусматривающей возможность установки регулируемых или поворотных форсунок.												
	Насадка с муфтой для форсунки	6850 0061		●		●						
<b>Пенная насадка</b> Насадка с встроенным бачком для моющего средства повышает эффективность мойки.												
	Пенная насадка	6850 0063		●		●						
		6850 0048	●									
		6850 0049			●		●	●	○	○		
		6850 0050									○	
		6850 0051									○	
<b>Насадка для мойки полов</b> Приспособление, особо подходящее для мойки полов и поверхностей, на которых необходимо не допускать брызг.												
	Насадка для мойки полов	6850 0014A			○		○	○	○			
		6850 0004A							○	○	○	
		6850 0070		○	○							
<b>Насадка Rotojet</b> Повышают эффективность мойки за счет турбинного эффекта, создаваемого за счет давления.												
	Водяной фильтр с фитингом 1"	6850 0045	●									
		6850 0046							○			
		6850 0047								●	○	
		6850 0013A									○	
<b>Насадка с регулируемой форсункой</b> Позволяет регулировать напор водной струи в соответствии с предъявляемыми требованиями.												
	Насадка с регулируемой форсункой	6850 0032	●									
		6850 0033			●		●	●				
		6850 0036							●			
		6850 0037								●		
		6850 0038									●	
		6850 0039									●	
<b>Пескоструйная насадка</b> Очень практичное и простое в эксплуатации приспособление для полировки поверхностей и удаления с них ржавчины, краски и налета.												
	Пескоструйная насадка	6850 0001A			○		○	○	○	○	○	
		6850 0009A									○	

# Принадлежности для моечных установок

		Код	Машины									
			PW 110 C	PW 115 C	PW 121 C	PW 125 C	PW 136 C	PW 145 C	PW 175 C	PW 190 C	PWX 200 C	PW 300 HC
<b>Головка с регулируемой форсункой</b> Позволяет регулировать напор водной струи в соответствии с предъявляемыми требованиями.												
	Водяной фильтр с фитингом 1"	6850 0069		•								
		6850 0040			•							
		6850 0068				•						
		6850 0058					•					
		6850 0042						•				
<b>Головка с поворотной форсункой</b> Повышает эффективность за счет турбинного эффекта, создаваемого давлением.												
	Водяной фильтр с фитингом 1"	6850 0062		•		•						
		6850 0043			○		•					
		6850 0044						•				
<b>Гидрощетки</b> Приводятся в действие давлением водной струи. Выполнены из натуральной щетины и рекомендуются для чистки чувствительных к внешним воздействиям поверхностей.												
	Поворотная гидрощетка	6850 0065		○		○						
		6850 0002A			○		○	○	○	○	○	
		6850 0010A									○	○
		6850 0064		•		•						
	Поворотная профессиональная гидрощетка	6850 0003A			○		•	•	○	•	○	
		6850 003A					•	•	○	•	○	
<b>Подающий шланг</b> Гибкий и прочный, служит для соединения машины с эргономичным пистолетом.												
	Подающий шланг	6850 0018		•								
		6850 0019			•							
		6850 0020					•	•				
		6850 0023							•			
		6850 0024								•		
		6850 0025									•	
		6850 0026										•
<b>Трубка-удлинитель</b> Шланг высокого давления позволяет увеличивать радиус действия.												
	Трубка - удлинитель длиной 6 м	6850 0067		○		○						
		6850 0060		•		•						
	Трубка - удлинитель длиной 8 м	6850 0012A			○		○	○	○			
		6850 0006A									○	
		6850 0052								○	○	
<b>Приспособление для промывки труб</b> Моментально очищает трубы от всех засорений.												
	Зонд для очистки труб длиной 10 м	6850 0066		○		○						
	Зонд для очистки труб длиной 15 м	6850 0005A			○		○	○	○	○	○	
	Зонд для очистки труб длиной 25 м	6850 0011A							○	○	○	
<b>Сопловая насадка для приспособления для промывки труб</b> Совместимость с той или иной моделью определяется величиной расхода в литрах.												
	Форсунка для очистки труб длиной (расход 6-9 л/мин)	6850 0056			○		○	○	○	○	○	
	Форсунка для очистки труб длиной (расход 10-15 л/мин)	6850 0057							○	○	○	
<b>Комплект фильтра воды</b> Комплект фильтра для воды для защиты насоса и форсунок от содержащихся в ней загрязнителей.												
	Комплект фильтра воды	6850 0016A	○		○		○	○	○	○	○	

• серийная комплектация    ○ совместимые инструменты





# Транспортировка

## Транспортеры

Малые мототележки

Профессиональные мототележки

■ **ТРАНСПОРТИРОВКА ГРУЗОВ, ЗЕМЛИ, ДРОВ**

# Высокая грузоподъемность и исключительная устойчивость: мототележки Oleo-Mac не знают себе равных.

## Технология и комфорт

Идеально подходящие для применения в строительстве и сельском хозяйстве, мототележки **Oleo-Mac** спроектированы для перевозки объемных и тяжелых грузов, в том числе по склонам и пересеченной местности. Разработанные в соответствии с самыми высокими стандартами качества, эти машины обладают отличными характеристиками грузоподъемности, неизменной с течением времени надежности и безопасности. Их грузоподъемность варьируется от 450 до 550 кг, что позволяет использовать их в сельской местности и в городских скверах, в сельском хозяйстве и в строительстве.



**1** Снабжены валом отбора мощности для прицепных агрегатов.

**2** Нарастиваемая платформа: позволяет оптимизировать транспортировку грузов с большими объемами.



**3** Угол опрокидывания кузова до 50°.

**4** Широкие гусеницы обеспечивают хорошее сцепление с любыми типами грунтов (безопасность для оператора).



**5** Уменьшенный угол разворота позволяет машине свободно двигаться на стройплощадках и среди теплиц или виноградных кустов.

**6** Прочное шасси с натяжителем гусениц, идеально сбалансированное для обеспечения правильного распределения груза в кузове и хорошего сцепления с любым грунтом.



**7** Расположенное с задней стороны металлическое ограждение обеспечивает безопасность оператора.

**8** Прочная стальная рама. Заниженный центр тяжести обеспечивает оптимальную устойчивость даже при работе на склонах. Высокое расположение двигателя и трансмиссии способствует удобству техобслуживания.



## Руководство по выбору мототележки

		ДОМАШНИЕ РАБОТЫ	РАБОТЫ ЗА ГОРОДОМ	РАБОТЫ В ЛЕСУ
ТРАНСПОРТИРОВКА ГРУЗОВ, ЗЕМЛИ, ДРОВ	Малые мототележки	CR 340 H CR 340 K		
	Профессиональные мототележки			CR 450 CR 560

## Правильное техобслуживание мототележки

- Регулярно проверяйте **уровень масла** и при необходимости выполняйте его замену.
- Периодически проверяйте и очищайте **воздушный фильтр**.
- Содержите **контур охлаждения** в чистоте и периодически выполняйте очистку/замену **свечи** зажигания.
- Выполните замену **трансмиссионного масла** после первых 50-ти часов эксплуатации, а затем через каждые 100 часов.
- Периодически выполняйте проверку и очистку **тормоза**.
- Выполняйте регулировку боковых рычагов **управления полуосями**.
- Периодически проверяйте **натяжение гусениц**.

## Малые мототележки

Компактные и маневренные, малые мототележки облегчают транспортировку разных типов грузов, от дров и до фруктов. Благодаря своим характеристикам они удобны для перевозок в сельской местности на участках с ограниченным пространством и на склонах. Их характеризует малый радиус поворота (700 мм): это не только облегчает передвижение, но и способствует сохранности близлежащих посадок в ходе транспортировки.

В продаже только на некоторых рынках



	CR 340 H	CR 340 K
Объем цилиндра	160 см <sup>3</sup>	159 см <sup>3</sup>
Марка/модель двигателя	Honda GCV 160 OHC	Emak K 650 OHV
Коробка передач	2 + 2	2 + 2
Скорость (км/ч)	1 <sup>а</sup> : 1,60 - 2 <sup>а</sup> : 3,60 1 <sup>в</sup> R: 1,40 - 2 <sup>в</sup> R: 3,40	1 <sup>а</sup> : 1,60 - 2 <sup>а</sup> : 3,60 1 <sup>в</sup> R: 1,40 - 2 <sup>в</sup> R: 3,40
Подъем/опрокидывание	ручные	ручные
Минимальный радиус разворота	700 мм	700 мм
Угол опрокидывания	45°	45°
Платформа/Грузоподъемность	наращиваемая / 350 кг	наращиваемая / 350 кг
Длина платформы	93 – 106 см	93 – 106 см
Ширина платформы	52 - 90 см	52 – 90 см
Габаритные размеры	153x60x90 см	153x60x90 см
Вес	140 кг	140 кг

## Профессиональные мототележки

Профессиональные мототележки разработаны в соответствии с жесткими стандартами качества, при этом особое внимание уделялось обеспечению высоких требований к грузоподъемности и надежности. Они представляют собой идеальное решение для транспортировки грузов на стройплощадках и среди теплиц или виноградных кустов. Благодаря их широким гусеницам оператор может в условиях полной безопасности осуществлять движение по самым обрывистым склонам, при этом конструкция машины обеспечивает прекрасное сцепление с любым грунтом.

В продаже только на некоторых рынках



	CR 450	CR 560
Объем цилиндра	163 см <sup>3</sup>	163 см <sup>3</sup>
Марка/модель двигателя	Honda GX 160 OHV	Honda GX 160 OHV
Коробка передач	3 + 1R	4 + 2R
Скорость (км/ч)	1 <sup>а</sup> : 1,88 - 2 <sup>а</sup> : 4,13 - 3 <sup>а</sup> : 7,00 1 <sup>в</sup> R: 1,86	1 <sup>а</sup> : 1,88 - 2 <sup>а</sup> : 3,16 - 3 <sup>а</sup> : 4,13 - 4 <sup>а</sup> : 7,00 1 <sup>в</sup> R: 1,86 - 2 <sup>в</sup> R: 3,13
Подъем/опрокидывание	ручные	ручные
Минимальный радиус разворота	700 мм	700 мм
Угол опрокидывания	50°	50°
Платформа/Грузоподъемность	наращиваемая / 450 кг	наращиваемая / 550 кг
Длина платформы	93 – 106 см	100 – 118 см
Ширина платформы	56 – 94 см	65 – 110 см
Габаритные размеры	167x65x102 см	175x73x102 см
Вес	180 кг	200 кг

# Размеры / Принадлежности для транспортеров

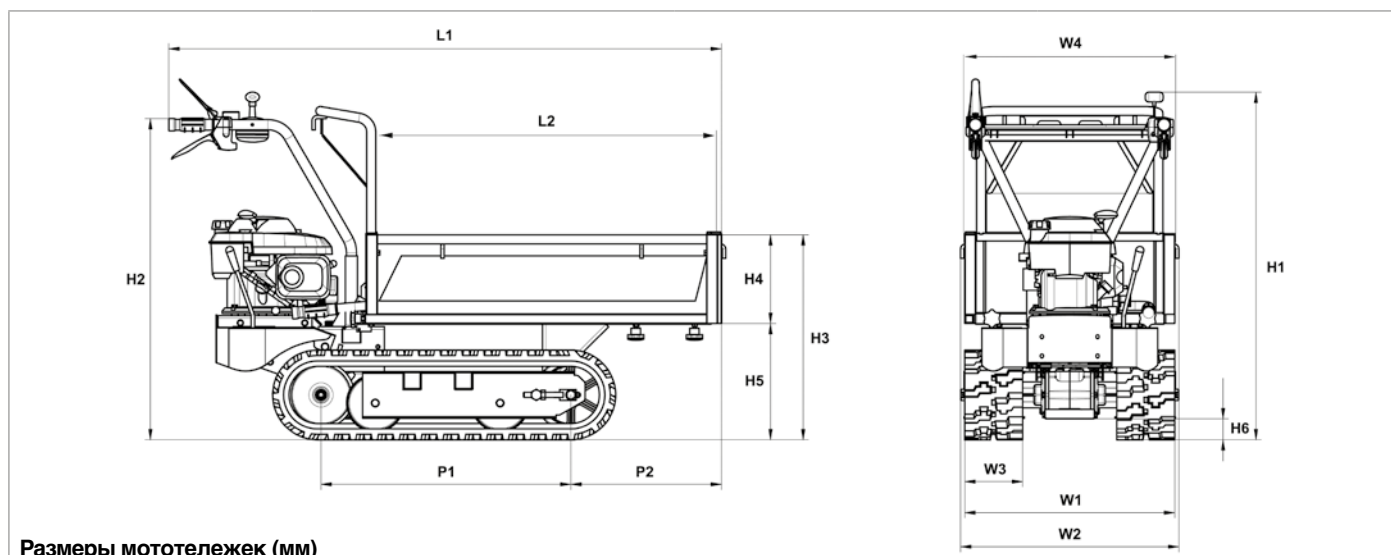

Размеры мототележек (мм)

	CR 340 H CR 340 K	CR 450	CR 560
L1	1.530-1.665	1.670	1.745
L2	925-1.060	925-1.060	1.000-1.180
H1	965	1.020	1.020
H2	885	900	900
H3	570	590	590
H4	240	240	240
H5	330	339	339
H6	65	70	70
W1	590	620	620
W2	603-983	643	733
W3	170	-	-
W4	520-900	560-940	650-1.100
P1	690	785	785
P2	415-550	330	405

	Код	Машины			
		CR 270	CR 340	CR 450	CR 560

## Комплекты для увеличения высоты бортов

Комплекты для увеличения высоты платформы для повышения грузоподъемности.

	Комплекты для увеличения высоты бортов	6872 2010	<input type="radio"/>	<input type="radio"/>		
		6872 2003			<input type="radio"/>	
		6872 2004				<input type="radio"/>



## Работы с малым воздействием на окружающую среду

### Аккумуляторные машины

■ РАСПИЛКА ДРОВ ДЛЯ КАМИНА, НЕБОЛЬШАЯ ПОДРЕЗКА ДЕРЕВЬЕВ, РАБОТЫ В ДОМАШНЕЙ МАСТЕРСКОЙ С ПОМОЩЬЮ АККУМУЛЯТОРНОЙ ЦЕПНОЙ ПИЛЫ

Аккумуляторные цепные пилы

■ СКАШИВАНИЕ КУСТАРНИКА С ТОНКИМИ СТВОЛАМИ С ПОМОЩЬЮ АККУМУЛЯТОРНОГО КУСТОРЕЗА

Аккумуляторные кусторезы

■ ПОДРАВНИВАНИЕ КРАЕВ ГАЗОНА НА НЕБОЛЬШИХ И РОВНЫХ УЧАСТКАХ С ПОМОЩЬЮ АККУМУЛЯТОРНОЙ МОТОКОСЫ

Аккумуляторные мотокосы

■ СТРИЖКА ГАЗОНА В САДУ С ПОМОЩЬЮ АККУМУЛЯТОРНОЙ ГАЗОНОКОСИЛКИ

Аккумуляторные газонокосилки

# Результат эволюции экологичных машин: бесшумные, практичные и гибкие в работе.

## Технология и комфорт

Для ухода за зелеными насаждениями очень важно иметь под рукой инструменты, позволяющие быстро, точно и аккуратно выполнять работы по подстрижке травы и кустов и подравниванию краев газона, в том числе в условиях ограниченного пространства. Аккумуляторные модели **Oleo-Mac** представляют собой результат эволюции техники для ухода за садом и газоном. Они отличаются простотой эксплуатации, при этом их характеристики обеспечивают высокое качество и безопасность работы. Гибкие в эксплуатации и удобные в обращении, они позволяют работать свободно - благодаря отсутствию проводов - и бесшумно, не говоря уже об отсутствии каких-либо выбросов выхлопных газов в атмосферу. Переход на использование аккумуляторных машин **Oleo-Mac** означает, что вам больше не надо будет готовить топливную смесь, следить за ее состоянием и опасаться проливания масла и топлива.



**1** Шина Oregon 12". Автоматическая система смазки цепи. Система SDS (Chain Tension Adjustment System - Система регулировки натяжения цепи) облегчает регулировку натяжения цепи и крепление шины к корпусу пилы.

**2** Эргономичная ручка из мягкого на ощупь материала снижает передаваемые на руки вибрации и способствует меньшему утомлению оператора.

**3** Высококачественные ножи, обеспечивающие точную резку без повреждения растений.

**4** Прочная коробка передач, обеспечивающая долгий срок службы и неслышную работу.

**5** Телескопическая штанга облегчает переноску машины и позволяет регулировать рабочую высоту в соответствии с ростом оператора.

**6** Расположение аккумулятора тщательно проработано с целью обеспечения оптимальной балансировки мотокосы.

**7** Вынимаемый предохранительный ключ служит для предотвращения случайных включений машины при выполнении техобслуживания, в присутствии детей или тогда, когда она остается без присмотра.

**8** Жесткий травосборник с индикатором заполнения.





## Руководство по выбору аккумуляторных машин

		ДОМАШНИЕ РАБОТЫ	РАБОТЫ ЗА ГОРОДОМ
РАСПИЛКА ДРОВ ДЛЯ КАМИНА, НЕБОЛЬШАЯ ПОДРЕЗКА ДЕРЕВЬЕВ, РАБОТЫ В ДОМАШНЕЙ МАСТЕРСКОЙ С ПОМОЩЬЮ АККУМУЛЯТОРНОЙ ЦЕПНОЙ ПИЛЫ	Аккумуляторные цепные пилы	GS 220 Li-Ion	
СКАШИВАНИЕ КУСТАРНИКА С ТОНКИМИ СТВОЛАМИ С ПОМОЩЬЮ АККУМУЛЯТОРНОГО КУСТОРЕЗА	Аккумуляторные кусторезы	HC 200 Li-Ion	
ПОДРАВНИВАНИЕ КРАЕВ ГАЗОНА НА НЕБОЛЬШИХ И РОВНЫХ УЧАСТКАХ С ПОМОЩЬЮ АККУМУЛЯТОРНОЙ МОТОКОСЫ	Аккумуляторные мотокосы	BC 200 Li-Ion	
СТРИЖКА ГАЗОНА В САДУ С ПОМОЩЬЮ АККУМУЛЯТОРНОЙ ГАЗОНОКОСИЛКИ	Аккумуляторные газонокосилки	G 38 P Li-Ion	

## Правильное техобслуживание аккумуляторной машины

- Проверьте чистоту аккумуляторного отсека. Убедитесь в отсутствии внутри него посторонних предметов перед тем, как размещать в нем аккумулятор.

### аккумуляторной цепной пилы

- Проверьте и при необходимости замените предохранительный стопор цепи (на цепной пиле).
- Проверьте **уровень масла для смазки цепи**, убедившись в том, что масляный бак заполнен маслом.
- Проверьте правильность **натяжения цепи** и затяжки крепления шины к корпусу машины.

### аккумуляторного кустореза

- Периодически проверяйте заточку ножа.

### аккумуляторной мотокосы

- Периодически проверяйте режущий инструмент.

### аккумуляторной газонокосилки

- Периодически контролируйте заточку ножа.

## Аккумуляторные цепные пилы

Аккумуляторная цепная пила представляет собой беспроводное решение для подрезки деревьев, обрезки ветвей и распилки дров малой и средней толщины. Аккумуляторные цепные пилы характеризуются компактным и эргономичным дизайном, увеличивающим комфорт при работе. Аккумуляторная цепная пила **GS 220 Li-Ion**, легкая и оснащенная удобной ручкой, предназначена для тех, кому необходимо работать в местах, в которых отсутствует электропитание, или в закрытых помещениях, в которых неприемлемо использование цепных пил с двигателями внутреннего сгорания, или там, где бесшумность работы является обязательным требованием.



### GS 220 Li-Ion

Совместимые аккумуляторы	BA 2,6 Ач/BA 4 Ач
Время зарядки	90 мин
Тип двигателя	Бесщеточный
Скорость вращения двигателя без нагрузки	4600 об/мин
Цепь (шаг x толщина)	3/8" x .050"
Длина шины	30 см/12"
Скорость цепи	8 м/с
Число обрезок с полностью заряженным аккумулятором (мягкая ревесина, диаметр 10 см)	90 обрезок (BA 2,6 Ач), 126 обрезок (BA 4 Ач)
Масляный насос	автоматический/нулевой расход масла при выключенном двигателе
Емкость масляного бака	0,10 л
Уровень звукового давления/мощности	89/99,9 дБ(А)
Уровень вибраций лев./прав.	3,6/3,2 м/с <sup>2</sup>
Вес без аккумулятора с шиной и цепью	4,5 кг



## Аккумуляторные кусторезы

Свобода движений за счет отсутствия проводов превращает электрический кусторез в идеальный инструмент для подрезки кустов с тонкими ветками, подрезки деревьев в саду и ухода за зелеными насаждениями вокруг дома. Аккумуляторный кусторез оснащен высококачественными ножами, гарантирующими точность резки и предотвращение повреждения растений; кроме того, он обеспечивает безопасность оператора благодаря двойному предохранительному выключателю и удобство работы за счет эргономичной ручки. Прочная конструкция коробки передач обеспечивает долгий срок службы.



### HC 200 Li-Ion

Совместимые аккумуляторы	BA 2,6 Ач/BA 4 Ач
Время зарядки	90 мин
Тип двигателя	щеточные
Тип ножа	двойной
Длина ножа	520 мм
Шаг ножа	20 мм
Автономия	50 мин
Уровень звукового давления/мощности	82,7/92,2 дБ(А)
Уровень вибраций лев./прав.	< 2,5 м/с <sup>2</sup>
Вес без аккумулятора	3,0 кг



## Аккумуляторные мотокосы

Аккумуляторная мотокоса является идеальным средством для превращения работы в саду в простое, бесшумное и комфортное занятие. Предназначенная для стрижки травы и подравнивания краев газонов, модель **BC 200 Li-Ion** отличается особой гибкостью применения за счет телескопической системы регулировки и малого веса. Аккумуляторная мотокоса представляет собой предпочтительный выбор для всех тех индивидуальных пользователей, которым требуется удобный в обращении и надежный инструмент для нечасто выполняемых и кратковременных (аккумулятор обеспечивает автономную работу на протяжении 30 минут) работ.



### BC 200 Li-Ion

Совместимые аккумуляторы	BA 2,6 Ач/BA 4 Ач
Время зарядки	90 мин
Тип двигателя	щеточные
Скорость вращения двигателя без нагрузки	7500 об/мин
Диаметр штанги	25,4 мм
Рукоятка	одинарная
Режущее оборудование	однолесочная головка диаметром 90 мм, с леской диаметром 1,6 мм
Автономия	30 мин
Уровень звукового давления/мощности	81/94,1 дБ(А)
Уровень вибраций лев./прав.	< 2,5 м/с <sup>2</sup>
Вес без аккумулятора	2,8 кг



## Аккумуляторные газонокосилки

Аккумуляторная газонокосилка является идеальным средством для простой, бесшумной и комфортной работы по уходу за садом. Нулевой уровень шума и выбросов в окружающую среду, компактные размеры и отсутствие электрических проводов делают эту модель идеальной для подстрижки травы на небольших участках. Простота регулировки ножей и рукоятка с возможностью установки на 6 различных уровнях высоты дополнительно облегчают ее использование. Надежная и легкая, аккумуляторная газонокосилка позволяет вести работы в любое время суток, а для управления ею достаточно несколько простых движений. Модель **G 38 P Li-Ion** разработана с применением технологических решений последнего поколения, таких как система Easy Folding System, позволяющая складывать газонокосилку, которая в таком виде занимает очень мало места; бесщеточный электродвигатель, который еще более удлинит срок службы мощного аккумулятора, и предохранительные ключи, предотвращающие случайное включение машины.



### G 38 P Li-Ion

Аккумулятор	BA 2,6 Ач/BA 4 Ач
Время зарядки	90 мин
Скорость вращения ножей без нагрузки	3500 об/мин
Шасси	пластик ABS
Тип двигателя	Бесщеточный
Ширина резки	38 см
Передвижение	толканием
Высота среза	20 – 70 мм
Число регулируемых положений	6 уровней
Емкость травосборника	35 л
Диаметр колес	150/210 мм
Уровень звукового давления/мощности	80/91,6 дБ(А)
Уровень вибраций	< 2,5 м/с <sup>2</sup>
Вес без аккумулятора	13,8 кг



## Аккумуляторы

В комплекте с зарядным устройством **BTC 36V** образуют идеальную комбинацию для вашей аккумуляторной машины.



	BA 2,6 Ah	BA 4 Ah
Время зарядки	90 мин	95 мин
Напряжение	36 В	36 В
Емкость	2,6 Ач	4 Ач
Технология	ионно-литиевый аккумулятор	ионно-литиевый аккумулятор
Уровни зарядки	3 светодиодных индикатора	3 светодиодных индикатора
Вес	1,2 кг	1,3 кг

## Зарядные устройства

Обеспечивает зарядку и эффективную работу аккумуляторов **BA 2,6 Ah / BA 4 Ah**. Современная электроника обеспечивает полную безопасность зарядки аккумуляторов, продлевая их срок службы и сокращая величину потребляемого тока. Прочный корпус из пластика ABS защищает аккумуляторы от случайных ударов.





Спокойная и эффективная работа:  
спокойствие, идущее от безопасности.



# Защитная одежда



Таблица преобразования размеров

МЕЖДУНАРОДНЫЕ	XS		S		M		L		XL		XXL		3XL	
ИТАЛИЯ	38	40	42	44	46	48	50	52	54	56	58	60	62	64
ФРАНЦИЯ	34	36	38	40	42	44	46	48	50	52	54	56	58	60
ГЕРМАНИЯ	42	44	46	48	50	52	54	56	58	60	62	64	66	68
ИСПАНИЯ	34	36	38	40	42	44	46	48	50	52	54	56	58	60
ВЕЛИКОБРИТАНИЯ	24	26	28	30	32	34	36	38	40	42	44	46	48	50
США	24	26	28	30	32	34	36	38	40	42	44	46	48	50

Длина в сантиметрах по размерам (куртки и брюки с защитой от порезов)

МЕЖДУНАРОДНЫЕ		XS	S	M	L	XL	XXL	3XL
	T	84-88	95-96	100-104	108-112	116-120	124-128	132-136
	A	152-168	156-174	164-182	174-190	180-196	184-200	188-204
	V	68-72	76-80	84-88	92-96	100-104	108-112	116-120
	C	78	80	82	84	86	86	86
	A	152/168	156/172 160/174	164/178 170/182	174/186 178/190	180/192 182/196	184/198 186/200	188/200 190/204

# Защитная одежда

## Профессиональные куртки, брюки



Изображение	Название	Материал	Слой ткани	Прочность ткани	Водопроницаемость	Резинка на талии	Размеры	Сертификация по стандартам ЕС - Уровень защиты - Класс	Зона защиты от порезов
	Универсальная куртка confort	46% полиамида, 37% полиэстера, 15% полиуретана, 2% эластама. Ткань 3D, съемные рукава, 5 карманов	-	Водоотталкивающая и ветрозащитная "дышащая" ткань.	Да	-	S M L XL XXL Размеры по запросу	-	-
	Куртка с защитой от порезов	33% хлопок, 67% полиэстера	8	Армирующие вставки на плечах для обеспечения большей износостойкости куртки при переносе бревен и других тяжелых предметов	Да	Да	S M L XL XXL Размеры по запросу	EN340 и EN 381-11: 2002, Класс 1. Индивидуальное средство защиты 2-й категории, выдерживает удар на скорости цепи 20 м/с.	
	Брюки Tree Climbing (для лазания по деревьям)	94% полиамида, кордура, 6% эластама	5	Армирующие вставки: 50% полиамида, 45% полиэстера, 5% эластама,	Да, с softguard	Да	42 44 46 48 50 52 Дополнительные размеры по запросу	EN340 и EN 381-5: 1995 тип А, Класс 1. Индивидуальное средство защиты 2-й категории, выдерживает удар на скорости цепи 20 м/с.	
	Профессиональные брюки с защитой от порезов	94% полиамида, кордура, 6% эластама	5	Армирующие вставки: 100% полиэстера	Да, с softguard	Да	42 44 46 48 50 52 Дополнительные размеры - по запросу	EN340 и EN 381-5: 1995 тип А, Класс 1, средство индивидуальной защиты 2-й категории, выдерживают удар на скорости цепи 20 м/с.	
	Профессиональные брюки с защитой от порезов	96% полиамида, кордура, 4% эластама	8	Армирующие вставки: 50% полиамида, 45% полиэстера, 5% эластама	Да	Да	42 44 46 48 50 52 Дополнительные размеры по запросу	EN340 и EN 381-5: 1995 тип А, Класс 1, средство индивидуальной защиты 2-й категории, выдерживают удар на скорости цепи 20 м/с.	
	Профессиональные брюки для операторов мотокос	33% хлопок, 67% полиэстера	-	Защита ног: 30% хлопок, 70% полиэстера	Да	Да	S M L XL XXL Дополнительные размеры - по запросу	EN340 Класс 1, Средство индивидуальной защиты 1-й категории	-

## Полупрофессиональные гетры, комбинезоны, брюки, обшлага



Изображение	Название	Материал	Слой ткани	Прочность ткани	Водопроницаемость	Резинка на талии	Размеры	Сертификация по стандартам ЕС - Уровень защиты - Класс	Зона защиты от порезов
	Гетры с защитой от порезов	33% хлопок, 67% полиэстера	8	Водопроницаемая нижняя часть для защиты от влаги	Да	Регулируемый гибкий ремень с быстроразъемной застежкой	Безразмерные	EN340 и EN 381-5: 1995 тип А, Класс 1, средство индивидуальной защиты 2-й категории, выдерживают удар на скорости цепи 20 м/с.	
	Комбинезон с защитой от порезов	33% хлопок, 67% полиэстера	8	Водопроницаемая нижняя часть для защиты от влаги	Да	Да	S M L XL XXL Дополнительные размеры - по запросу	EN340 и EN 381-5: 1995 тип А, Класс 1, средство индивидуальной защиты 2-й категории, выдерживает удар на скорости цепи 20 м/с.	
	Брюки с защитой от порезов Energy	33% хлопок, 67% полиэстера	8	Подкладка из хлопкового волокна с внутренней стороны	Да	Да	S M L XL XXL Дополнительные размеры - по запросу	EN340 и EN 381-5: 1995 тип А, Класс 1, средство индивидуальной защиты 2-й категории, выдерживают удар на скорости цепи 20 м/с.	
	Обшлага с защитой от порезов	33% хлопок, 67% полиэстера	8	-	-	-	Безразмерные	Сертифицированы по стандарту EC EN341-10 2002, Класс 0, средство индивидуальной защиты 2-й категории, выдерживают удар на скорости цепи 16 м/с.	

## Профессиональные перчатки



Изображение	Название	Материал	С подкладкой	Защитные накладки	Прилегающие к руке раструбы	Характеристики	Размеры	Сертификация по стандартам ЕС - Уровень защиты - Класс	Зона защиты
	Профессиональные перчатки с защитой от порезов	Эластичный полиэстер с тыльной стороны ладони и Duralexture с внутренней стороны ладони	Нет	С тыльной стороны ладони для повышения износостойчивости	Да, на резинках с застежкой на липучке	Антивибрационная вставка на ладони, пальцы из эластичной ткани со швами Softfort + Защитная вставка от порезов из высокопрочной ткани с тыльной стороны ладони левой руки	S M L XL XXL	EN 388/03, EN 381-7/99, Класс 1, Средство индивидуальной защиты 2-й категории, выдерживают удар на скорости цепи 20 м/с.	

## Полупрофессиональные перчатки



Изображение	Название	Материал	С подкладкой	Защитные накладки	Прилегающие к руке раструбы	Характеристики	Размеры	Сертификация по стандартам ЕС - Уровень защиты - Класс	Зона защиты
	Универсальные рабочие перчатки	Эластичный полиэстер и натуральная кожа	Нет	Кожаные накладки на ладони и большом пальце	Ремешок с застежкой на липучках предотвращает попадание внутрь посторонних предметов	Подкладка confort на ладони	S M L XL XXL	EN 388/2003 / 3122 EN 420: 2003 - AM12009 Индивидуальное средство защиты 2-й категории.	-



# Защитная одежда

## Профессиональные ботинки и сапоги

Название	Материал	Внутренняя сторона	Защитные накладки	Стелька	Подшва	Размеры	Сертификация по стандартам ЕС - Уровень защиты - Класс	Зона защиты от порезов
Ботинки для лесорубов с защитой от порезов	Верх из кожи, обработанной водоотталкивающим составом	Подкладка из пропускающей воздух ткани	Противоударная подкладка для защиты лодыжки + 8-слойная вставка для защиты от порезов + стальной носок	Анатомическая моющаяся	Из нитрильной резины, маслостойчивая, антистатическая, противоскользящая и термостойкая. Антипробивная пластина из высокопрочной ткани.	41 42 43 44 45	EN ISO 17249:2013, EN ISO 20345:2011, CL2 S3-CI-HI-HRO-SRC, Класс 2, индивидуальное средство защиты 2-й категории, выдерживает удар на скорости цепи 24 м/с.	
Сапоги для лесорубов с защитой от порезов	Наружная сторона: резина	Подкладка из пропускающей воздух ткани (х/б "чулок")	Накладка для защиты лодыжки	Из абсорбирующего войлока	Из противоскользящей резины со специальным рельефом	41 42 43 44 45	EN 345-1 1997, EN 345-2 1996 SB - E, Класс 3, средство индивидуальной защиты 2-й категории, выдерживают удар на скорости цепи 28 м/с. Сертификация KWF	

## Профессиональные каски

Название	Материал	Внутренние компоненты	Ремешок для защиты от пота	Наушники	Забрало	Размеры	Сертификация по стандартам ЕС - Уровень защиты	Система вентиляции
Профессиональная защитная каска	Каска из гибкого пластика ABS (смягчающего удар).	Внутренний тканевый ободок из абсорбирующего материала с 4 позициями крепления	Да	Регулируемые с уровнем ослабления ума 26 дБ	Из нейлоновой сетки	Безразмерные	Каска EN 397 ANSI Z 87.1/1989 - Z 87 S. Наушники EN 352-3. Забрало EN 1731/S, EN 166	В верхней части.

## Полупрофессиональные каски

Название	Материал	Внутренние компоненты	Ремешок для защиты от пота	Наушники	Забрало	Размеры	Сертификация по стандартам ЕС - Уровень защиты	Система вентиляции
Защитная каска	Каска из полистилена, устойчивого к УФ-излучению	Внутренний пластиковый ободок с 4 позициями крепления	Да	Регулируемые с уровнем ослабления ума 23 дБ	Из металлической сетки	Безразмерные	Каска EN 397 ANSI Z 87.1/1989 - Z 87 S. Наушники EN 352-3: 1997 Забрало EN 1731/S, EN 166	В верхней части.

## Профессиональные наушники

Название	Материал	Регулируемые	Дужка	Ослабление уровня шума	Система	Размеры	Сертификация по стандартам ЕС - Уровень защиты
Профессиональные и противозумные наушники	Каска из пластика ABS	Да	Из стали, пластика и поролона	32 дБ	ПВХ + поролон	Безразмерные	EN 352-1, средство индивидуальной защиты 2-й категории

## Полупрофессиональные наушники

Название	Материал	Регулируемые	Дужка	Ослабление уровня шума	Система	Размеры	Сертификация по стандартам ЕС - Уровень защиты
Противозумные наушники	Каска из пластика ABS	Да	Из стали и пластика	30 дБ	ПВХ + поролон	Безразмерные	EN 352-1, средство индивидуальной защиты 2-й категории
Противозумные наушники	Каска из ПВХ	Да	Из пластика	27 дБ	ПВХ + поролон	Безразмерные	EN 352-1, средство индивидуальной защиты 2-й категории

## Полупрофессиональные очки

Название	Оправа	Линзы	Носовые упоры	Оптический класс	Механическая прочность	Размеры	Сертификация по стандартам ЕС - Уровень защиты
Защитные очки	Прозрачная, с непосредственной вентиляцией	Из незапотевающего поликарбоната	Мягкий силикон	1	Линзы В - Оправа F	Безразмерные	EN 166
Тёмные защитные очки	Жесткий пластик	Облегающие, устойчивые к царапинам, затемненные и защищающие от ослепляющих солнечных бликов	Мягкий силикон	1	Линзы F - Оправа F	Безразмерные	EN 166
Прозрачные защитные очки	Жесткий пластик	Облегающие, устойчивые к царапинам, прозрачные	Пластик	1	Линзы S - Оправа S	Безразмерные	EN 166

## Профессиональные забрала

Название	Структура	Забрало	Вставка	Оптический класс	Механическая прочность	Размеры	Сертификация по стандартам ЕС - Уровень защиты
Суперпрофессиональное сетчатое забрало	ПВХ	Металлическая сетка	Поролон	-	-	Безразмерные	EN 1731-S
Суперпрофессиональное поликарбонатное забрало	ПВХ	Поликарбонат	Поролон	1	B	Безразмерные	EN 166

## Полупрофессиональные забрала

Название	Структура	Забрало	Вставка	Оптический класс	Механическая прочность	Размеры	Сертификация по стандартам ЕС - Уровень
Поликарбонатное забрало "плюс"	ПВХ	Поликарбонат	Поролон	1	B	Безразмерные	EN 166
Сетчатое забрало "плюс"	ПВХ	Металлическая сетка	Поролон	-	-	Безразмерные	EN 1731-F

## Защитная одежда



### Универсальная куртка confort

Куртка Confort из особо легкой и “дышащей” ткани с обширными зонами оранжевого цвета, обеспечивающими максимальную видимость. Большое удобство ношения благодаря триэластичной стрейч-ткани. Плотная посадка.



Безопасность	• Индивидуальное средство защиты 1-й категории.			
Видимость	• Обширная зона оранжевого цвета спереди и сзади, обеспечивающая максимальную видимость как днем, так и ночью.			
Материалы	<ul style="list-style-type: none"> <li>• Водоотталкивающая и ветрозащитная “дышащая” ткань.</li> <li>• 46% полиамида, 37% полиэстера, 15% полиуретана, 2% эластама.</li> <li>• Ткань 3D, съемные рукава, 5 карманов.</li> </ul>			
Размеры	<b>S</b>	<b>3155039</b>	<b>XL</b>	<b>3155042</b>
	<b>M</b>	<b>3155040</b>	<b>XXL</b>	<b>3155043</b>
	<b>L</b>	<b>3155041</b>		



### Куртка с защитой от порезов

Куртка с защитой от порезов модели Confort из особо легкой и “дышащей” ткани, армированная водонепроницаемой тканью и устойчивая к истиранию в местах, подвергающихся наибольшему износу. Плотная посадка.



Безопасность	<ul style="list-style-type: none"> <li>• Сертифицированы по стандартам CE EN340 и EN 381-11: 2002, Класс 1.</li> <li>• Индивидуальное средство защиты 2-й категории.</li> <li>• Специальная 8-слойная защита (sofly) от порезов.</li> </ul>			
Видимость	• Обширная зона оранжевого цвета спереди и сзади, обеспечивающая максимальную видимость как днем, так и ночью.			
Удобство ношения	• Большое удобство ношения благодаря специальной технологии, применяемой для изготовления ткани с защитой от порезов (sofly).			
Размеры	<b>S</b>	<b>3155014A</b>	<b>XL</b>	<b>3155003A</b>
	<b>M</b>	<b>3155001A</b>	<b>XXL</b>	<b>3155004A</b>
	<b>L</b>	<b>3155002A</b>	<b>XXXL</b>	<b>3155064</b>



### Брюки tree climbing

Брюки с защитой от порезов, специально разработанные для лазания по деревьям. Сделаны из особо легкой и “дышащей” ткани со вставками для защиты ног (180° с передней стороны, 5 см с внутренней стороны правой ноги, 5 см с внутренней стороны левой ноги). Плотная посадка.



Безопасность	<ul style="list-style-type: none"> <li>• Сертифицированы по стандартам CE EN340 и EN 381-5: 1995 тип A, Класс 1.</li> <li>• Индивидуальное средство защиты 2-й категории.</li> <li>• Армирующие вставки для защиты от разрыва – RIPSTOP.</li> <li>• Специальная 5-слойная защита от порезов (sofly).</li> </ul>			
Удобство ношения	• Большое удобство ношения благодаря биэластичной стрейч-ткани.			
Материалы	<ul style="list-style-type: none"> <li>• Водонепроницаемые, из ткани, обработанной по технологии SOFIGUARD.</li> <li>• 94% полиамида, 6% эластама (CORDURA - RIPSTOP).</li> <li>• Черная армирующая вставка: 50% полиамида, 45% полиэстера, 5% эластама.</li> </ul>			
Размеры	<b>42</b>	<b>3155051</b>	<b>50</b>	<b>3155055</b>
	<b>44</b>	<b>3155052</b>	<b>52</b>	<b>3155056</b>
	<b>46</b>	<b>3155053</b>	<b>54</b>	<b>3155057</b>
	<b>48</b>	<b>3155054</b>	<b>56</b>	<b>3155058</b>



### Профессиональные брюки с защитой от порезов

Брюки с защитой от порезов модели Confort из особо легкой и “дышащей” ткани, армированные водонепроницаемой тканью и устойчивые к истиранию в местах, подвергающихся наибольшему износу. Вставки для защиты ног (180° с передней стороны, 5 см с внутренней стороны правой ноги, 5 см с внутренней стороны левой ноги). Плотная посадка.



Безопасность	<ul style="list-style-type: none"> <li>• Сертифицированы по стандартам CE EN340 и EN 381-5: 1995 тип A, Класс 1.</li> <li>• Индивидуальное средство защиты 2-й категории.</li> <li>• Защита от разрыва – RIPSTOP.</li> <li>• Специальная 5-слойная защита (sofly) от порезов.</li> </ul>			
Удобство ношения	• Триэластичная стрейч-ткань обеспечивает максимум комфорта и полную свободу движений.			
Материалы	<ul style="list-style-type: none"> <li>• Водонепроницаемая ткань, обработанная по технологии SOFIGUARD.</li> <li>• 94% полиамида, 6% эластама (CORDURA - RIPSTOP).</li> <li>• Черная армирующая вставка: 50% полиамида, 45% полиэстера, 5% эластама.</li> </ul>			
Размеры	<b>42</b>	<b>3155034</b>	<b>52</b>	<b>3155044</b>
	<b>44</b>	<b>3155035</b>	<b>54</b>	<b>3155048</b>
	<b>46</b>	<b>3155036</b>	<b>56</b>	<b>3155049</b>
	<b>48</b>	<b>3155037</b>	<b>58</b>	<b>3155050</b>
	<b>50</b>	<b>3155038</b>		



## Защитная одежда

### Профессиональные брюки с защитой от порезов

Профессиональные брюки для защиты от порезов со светоотражающей полосой шириной 3 см и 8-слойной защитой. Вставки для защиты ног (180° с передней стороны, 5 см с внутренней стороны правой ноги, 5 см с внутренней стороны левой ноги).



Безопасность	<ul style="list-style-type: none"> <li>• Сертифицированы по стандартам CE EN340 и EN 381-5: 1995 тип А, Класс 1.</li> <li>• Индивидуальное средство защиты 2-й категории.</li> <li>• Специальная 8-слойная защита от порезов.</li> </ul>				
	<ul style="list-style-type: none"> <li>• Нижняя часть оранжевого цвета.</li> <li>• Отражающая полоса 3 см.</li> </ul>				
Материалы	<ul style="list-style-type: none"> <li>• Водонепроницаемые.</li> <li>• 96% полиамида кордура, 4% эластама.</li> <li>• Армирующие вставки: 50% полиамида, 45% полиэстера, 5% эластама.</li> </ul>				
	Размеры	42	001001563	52	001001568
		44	001001564	54	3155024
		46	001001565	56	3155025
		48	001001566	58	3155046
		50	001001567		



### Профессиональные брюки для операторов мотокос

Защитные брюки для работы с мотокосой из прочной ткани с водоотталкивающей пропиткой и вставкой с передней стороны, защищающей от случайных попаданий небольших предметов (камней, колючек, кусков коры и корней). 2 открытых кармана на бедрах и кармашек для небольших предметов сбоку.



Безопасность	<ul style="list-style-type: none"> <li>• Сертифицированы по стандарту EC EN340.</li> <li>• Класс 1.</li> <li>• Средство индивидуальной защиты 1-й категории.</li> </ul>				
	<ul style="list-style-type: none"> <li>• Элементы отделки оранжевого цвета.</li> </ul>				
Материалы	<ul style="list-style-type: none"> <li>• Водонепроницаемая ткань: 33% хлопка, 67% полиэстера.</li> <li>• Высокопрочная защита с передней стороны ног.</li> <li>• Защита ног: 30% хлопка, 70% полиэстера.</li> </ul>				
	Размеры	S	3155019	XL	3155022
		M	3155020	XXL	3155023
		L	3155021	XXXL	3155078



### Накладки на брюки с защитой от порезов

Штаны-чехол с защитой от порезов, предназначенные для использования при работах с цепной пилой, выполняемых время от времени или в качестве хобби. Регулируются по талии с помощью эластичного пояса, удобно надеваются благодаря застежка-молниям на задней части штанин. 8-слойные вставки для защиты ног от порезов (180° с передней стороны, 5 см с внутренней стороны правой ноги, 5 см с внутренней стороны левой ноги).



Безопасность	<ul style="list-style-type: none"> <li>• Сертифицированы по стандартам EC EN340 и EN 381-5: 1995 тип А, Класс 1.</li> <li>• Индивидуальное средство защиты 2-й категории.</li> <li>• Специальная 8-слойная защита от порезов.</li> </ul>			
	<ul style="list-style-type: none"> <li>• Пояс на животе оранжевого цвета.</li> <li>• Карман оранжевого цвета.</li> </ul>			
Материалы	<ul style="list-style-type: none"> <li>• Пропускающий воздух.</li> <li>• 33% хлопка, 67% полиэстера.</li> <li>• 245 г/м<sup>2</sup>.</li> </ul>			
	Размеры	Безразмерные	001001359A	



### Комбинезон с защитой от порезов

Комбинезон с 8-слойной защитой от порезов по своим стилю и форме восходит к классическому типу рабочей одежды. На удобном нагруднике имеется кармашек для небольших предметов и инструментов. Регулируемые подтяжки и боковые карманы.



Безопасность	<ul style="list-style-type: none"> <li>• Сертифицирован по стандартам CE EN340 и EN 381-5: 1995 тип А, Класс 1, индивидуальное средство защиты 2-й категории.</li> <li>• Специальная 8-слойная защита от порезов.</li> </ul>				
	<ul style="list-style-type: none"> <li>• Нагрудная часть оранжевого цвета.</li> <li>• Отделка карманов.</li> </ul>				
Материалы	<ul style="list-style-type: none"> <li>• Пропускающий воздух.</li> <li>• 33% хлопка, 67% полиэстера, 245 г/м<sup>2</sup>.</li> <li>• Гидрофобизированная основа.</li> </ul>				
	Размеры	S	001001370A	XL	001000851B
		M	001000849B	XXL	001000852B
		L	001000850B		

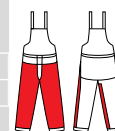

## Защитная одежда



### Брюки с защитой от порезов Energy

Защитные брюки с 8-слойной защитой от порезов. Большое удобство ношения. Вставки для защиты ног (180° с передней стороны, 5 см с внутренней стороны правой ноги, 5 см с внутренней стороны левой ноги). Боковые карманы, карманчики для торцевого шарнирного ключа и для рулетки.



Безопасность	<ul style="list-style-type: none"> <li>Сертифицированы по стандарту CE EN340 и CE EN 381-5: 1995 тип А, Класс 1.</li> <li>Индивидуальное средство защиты 3-й категории.</li> <li>Специальная 8-слойная защита от порезов.</li> </ul>										
Видимость	<ul style="list-style-type: none"> <li>Пояс на животе оранжевого цвета.</li> <li>Боковые карманы, карманчики для торцевого шарнирного ключа и для рулетки, поясничный упор.</li> </ul>										
Материалы	<ul style="list-style-type: none"> <li>Пропускающий воздух, водоотталкивающий.</li> <li>30% хлопка, 70% полиэстера.</li> <li>Сертификация KWF.</li> </ul>										
Размеры	<table border="1"> <tr> <td>S</td> <td>3155090</td> </tr> <tr> <td>M</td> <td>3155091</td> </tr> <tr> <td>L</td> <td>3155092</td> </tr> <tr> <td>XL</td> <td>3155093</td> </tr> <tr> <td>XXL</td> <td>3155094</td> </tr> </table>	S	3155090	M	3155091	L	3155092	XL	3155093	XXL	3155094
S	3155090										
M	3155091										
L	3155092										
XL	3155093										
XXL	3155094										



### Рукава с защитой от порезов

Рукава с защитой от порезов, предназначенные для использования при работах с цепной пилой, выполняемых время от времени или в качестве хобби. Легко надеваются и регулируются с помощью шнурков. Обеспечивают защиту от порезов при скорости цепи до 16 м/с, выполнены в оранжевом цвете для обеспечения хорошей видимости и оснащены плотно прилегающими манжетами.



Безопасность	<ul style="list-style-type: none"> <li>Сертифицированы по стандарту EC EN381-10 2002, Класс 0,</li> <li>Индивидуальное средство защиты 3-й категории.</li> </ul>
Видимость	<ul style="list-style-type: none"> <li>Ткань оранжевого цвета.</li> </ul>
Материалы	<ul style="list-style-type: none"> <li>Пропускающий воздух.</li> <li>33% хлопка, 67% полиэстера.</li> <li>245 г/м².</li> </ul>
Размеры	Безразмерные 3255081



### Профессиональные перчатки с защитой от порезов

Предназначены для защиты конечностей, подвергающихся особо высокому риску порезов при использовании цепной пилы, сертифицированы как СИЗ класса 1 (20 м/с). Плотное прилегание к пальцам облегчает работу и обеспечивает свободу движений. Их можно использовать также при работе с другими инструментами (кусторезами, висоторезами, ножкосами, мотокультиваторами и т.д.). Толщина перчаток и материал, из которого они изготовлены, предотвращают проникновение колючек, стружки и масла.



Безопасность	<ul style="list-style-type: none"> <li>Сертифицированы по стандартам EC EN 388/03, EN 381-7/99.</li> <li>Индивидуальное средство защиты 3-й категории.</li> <li>Класс 1 (20 м/с).</li> </ul>												
Материалы	<ul style="list-style-type: none"> <li>Эластичный полиэстер с тыльной стороны ладони и Duratexture с внутренней стороны ладони.</li> <li>Пальцы из эластичной ткани со швами Confort.</li> <li>Антивибрационная вставка на ладони.</li> <li>Раструбы на резинках с застежкой на липучке.</li> <li>Накладка с тыльной стороны ладони для повышения износостойчивости.</li> <li>Вставка из высокопрочной ткани для защиты от порезов.</li> </ul>												
Размеры	<table border="1"> <tr> <td>S-8</td> <td>3155072</td> <td>XL-11</td> <td>3155075</td> </tr> <tr> <td>M-9</td> <td>3155073</td> <td>XXL-12</td> <td>3155076</td> </tr> <tr> <td>L-10</td> <td>3155074</td> <td></td> <td></td> </tr> </table>	S-8	3155072	XL-11	3155075	M-9	3155073	XXL-12	3155076	L-10	3155074		
S-8	3155072	XL-11	3155075										
M-9	3155073	XXL-12	3155076										
L-10	3155074												



### Универсальные рабочие перчатки

Обеспечивают повышенный комфорт; внутренняя сторона ладони выполнена из замши с подкладкой confort, а тыльная - из эластичного полиэстера. Перчатки легко одеваются благодаря трикотажным раструбам с застежкой на липучках и обеспечивают максимум комфорта даже при продолжительном использовании. Они не оснащены защитой от порезов, поэтому их можно использовать при работе с машинами, эксплуатация которых не требует такой защиты (воздуходувками, мотокосами, мотокультиваторами и т.д.). Сертифицированы по стандарту CE EN 388 со следующими показателями механической прочности: стойкость к истиранию 3, устойчивость к порезам 1, устойчивость к разрыву 2, устойчивость к проколу 2.



Безопасность	<ul style="list-style-type: none"> <li>Сертифицированы по стандартам EC EN 420: 2003 - AM1: 2009, EN 388: 2003 / 3122 и директивам 89/686/CEE.</li> <li>Индивидуальное средство защиты 3-й категории.</li> </ul>												
Материалы	<ul style="list-style-type: none"> <li>Тыльная сторона выполнена из эластичного полиэстера и натуральной кожи.</li> <li>Подкладка confort на ладони.</li> <li>Манжеты на резинке.</li> <li>Ремешок с застежкой на липучках.</li> <li>Высокопрочные швы из нейлоновой нити с хлопковым покрытием.</li> </ul>												
Размеры	<table border="1"> <tr> <td>S-8</td> <td>3155029</td> <td>XL-11</td> <td>3155032</td> </tr> <tr> <td>M-9</td> <td>3155030</td> <td>XXL-12</td> <td>3155033</td> </tr> <tr> <td>L-10</td> <td>3155031</td> <td></td> <td></td> </tr> </table>	S-8	3155029	XL-11	3155032	M-9	3155030	XXL-12	3155033	L-10	3155031		
S-8	3155029	XL-11	3155032										
M-9	3155030	XXL-12	3155033										
L-10	3155031												



## Защитная одежда

### Ботинки для лесорубов с защитой от порезов

Объединяют в себе качества, присущие обуви для трекинга, с безопасностью, предусмотренной нормативами на средства индивидуальной защиты. Сертифицированы согласно стандарту EN ISO 17249 Класс 2, (СИЗ 2-й категории, обеспечивающие защиту от порезов при скорости цепи до 24 м/с). Обеспечивают удобство работы, надежное сцепление с грунтом и мобильность. Отличное сцепление с грунтом обеспечивается за счет глубокого рельефа подошвы из нитрильной резины, являющейся, кроме того, маслоустойчивой, антистатической, противоскользящей и устойчивой к воздействию температур до 300°C.



Безопасность	<ul style="list-style-type: none"> <li>• EN ISO 17249:2013, EN ISO 20345:2011, CL2 S3-CI-HI-HRO-SRC, Класс 2.</li> <li>• Индивидуальное средство защиты 3-й категории.</li> </ul>			
	<ul style="list-style-type: none"> <li>• Верх из кожи, обработанной водоотталкивающим составом.</li> <li>• Внутренняя подкладка из пропускающего воздух нетканого материала.</li> <li>• Антипробивная пластина из высокопрочной ткани.</li> <li>• Блокирующая полотно пилы 8-слойная защитная вставка на подъеме до голени и по бокам.</li> </ul>			
Размеры	40	001001419A	44	001000978C
	41	001000975C	45	001000979C
	42	001000976C	46	001001420A
	43	001000977C	47	001001421A

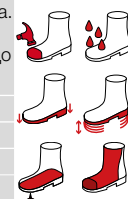

### Сапоги для лесорубов с защитой от порезов

Прочные резиновые сапоги для безопасной работы с цепной пилой. Защищают от порезов, сдавливания и проколов благодаря стальному носку, блокирующей полотно пилы защитной вставке на подъеме и голени и антипробивной вставке из высокопрочной ткани. Отличное сцепление с грунтом обеспечивается за счет глубокого рельефа подошвы из нитрильной резины, являющейся, кроме того, маслоустойчивой, антистатической, противоскользящей и устойчивой к воздействию температур до 300°C.



Безопасность	<ul style="list-style-type: none"> <li>• Сертифицированы по стандартам EN 345-1 1997, EN 345-2 1996 SB-E, Класс 3.</li> <li>• Индивидуальное средство защиты 3-й категории.</li> <li>• Сертификация KWF.</li> </ul>			
	<ul style="list-style-type: none"> <li>• Резиновый верх, подошва из противоскользящей резины со специальным рельефом.</li> <li>• Внутренняя подкладка из пропускающей воздух ткани и стелька из абсорбирующего войлока.</li> <li>• Носок для защиты от сдавливания, антипробивная пластина и вставка для защиты лодыжки.</li> <li>• Блокирующая полотно пилы защитная вставка на подъеме и голени.</li> </ul>			
Размеры	41	001001079A	44	001001082A
	42	001001080A	45	001001083A
	43	001001081A		



### Профессиональная защитная каска

Обеспечивает максимум защиты головы и лица, идеальная для использования при наземных работах. Легкая, удобная и вентилируемая. Забрало с регулируемым положением, боковые вентиляционные отверстия, желоб для стекания дождевой воды и широкое нейлоновое забрало. Съемные, индивидуально регулируемые противошумные наушники.



Безопасность	<ul style="list-style-type: none"> <li>• Каска, сертифицированная по стандарту EN 397 ANSI Z 87.1/1989 - Z 87 S.</li> <li>• Наушники, сертифицированные по стандарту EN 352-3.</li> <li>• Забрало, сертифицированное по стандартам EN 1731/S, EN 166.</li> </ul>			
	<ul style="list-style-type: none"> <li>• Каска из гибкого пластика ABS (смягчающего удар), устойчивого к УФ-излучению.</li> <li>• Внутренний тканевый ободок с 4 двойными позициями крепления (запатентованное решение для защиты от ударов).</li> <li>• Ремешок для защиты от пота и система ступенчатой регулировки.</li> <li>• Регулируемые наушники с уровнем ослабления шума 26 дБ.</li> <li>• Опора забрала.</li> <li>• Забрало из нейлоновой сетки.</li> </ul>			
Размеры	Безразмерные	001001283BR		



### Защитная каска

Каска в комплекте с сетчатым забралом и наушниками.



Безопасность	<ul style="list-style-type: none"> <li>• Каска, сертифицированная по стандарту EN 397 ANSI Z 87.1/1989 - Z 87 S.</li> <li>• Наушники, сертифицированные по стандарту EN 352-3: 1997.</li> <li>• Забрало, сертифицированное по стандартам EN 1731/S, EN 166.</li> </ul>			
	<ul style="list-style-type: none"> <li>• Каска из полиэтилена, устойчивого к УФ-излучению.</li> <li>• Внутренний пластиковый ободок с 4 позициями крепления.</li> <li>• Ремешок для защиты от пота и система ручной регулировки.</li> <li>• Регулируемые наушники с ослаблением уровня шума 23 дБ.</li> <li>• Опора забрала.</li> <li>• Забрало из металлической сетки.</li> </ul>			
Размеры	Безразмерные	3155012		



## Защитная одежда



### Профессиональные и противозумные наушники

Профессиональные наушники, обеспечивающие максимальную защиту органов слуха, ослабление 32 дБ.



Безопасность	<ul style="list-style-type: none"> <li>Наушники, сертифицированные по стандарту EC EN 352-1.</li> <li>Индивидуальное средство защиты 2-й категории.</li> </ul>
Материалы	<ul style="list-style-type: none"> <li>Каска из пластика ABS (смягчающего удар), устойчивого к УФ-излучению.</li> <li>Дужка из нержавеющей стали.</li> <li>Регулируемые.</li> <li>Ослабление уровня шума (SNR) 32 дБ.</li> <li>Звукопоглощающий слой: ПВХ + поролон.</li> </ul>
Размеры	<b>Безразмерные 3155013R</b>



### Противозумные наушники

Профессиональные наушники, обеспечивающие хорошую защиту органов слуха, снижение шума 30 дБ.



Безопасность	<ul style="list-style-type: none"> <li>Наушники, сертифицированные по стандарту EC EN 352-1.</li> <li>Индивидуальное средство защиты 2-й категории.</li> </ul>
Материалы	<ul style="list-style-type: none"> <li>Каска из пластика ABS.</li> <li>Дужка из пластика и нержавеющей стали.</li> <li>Регулируемые.</li> <li>Ослабление уровня шума (SNR) 30 дБ.</li> <li>Звукопоглощающий слой: ПВХ + поролон.</li> </ul>
Размеры	<b>Безразмерные 001000835</b>



### Противозумные наушники

Профессиональные наушники, обеспечивающие хорошую защиту органов слуха, снижение шума 27 дБ.



Безопасность	<ul style="list-style-type: none"> <li>Наушники, сертифицированные по стандарту EC EN 352-1.</li> <li>Средство индивидуальной защиты 2-й категории.</li> </ul>
Материалы	<ul style="list-style-type: none"> <li>Каска из ПВХ.</li> <li>Дужка из пластика.</li> <li>Регулируемые.</li> <li>Ослабление уровня шума (SNR) 27 дБ.</li> <li>Звукопоглощающий слой: ПВХ + поролон.</li> </ul>
Размеры	<b>Безразмерные 4175114</b>



### Защитные очки

Легкие и эргономичные защитные очки, полностью закрывающие органы зрения.



Безопасность	<ul style="list-style-type: none"> <li>Защитные очки, сертифицированные по стандарту EN 166.</li> <li>Оптический класс 1.</li> </ul>
Материалы	<ul style="list-style-type: none"> <li>Прозрачная оправа, линзы из незапотевающего поликарбоната, непосредственная вентиляция.</li> <li>Механическая прочность: Линзы В - Оправа F.</li> </ul>
Размеры	<b>Безразмерные 3055016</b>



### Тёмные защитные очки

Универсальные, легкие и эргономичные защитные очки с темными линзами.



Безопасность	<ul style="list-style-type: none"> <li>Защитные очки, сертифицированные по стандарту EN 166.</li> <li>Оптический класс 1.</li> </ul>
Материалы	<ul style="list-style-type: none"> <li>Устойчивые к царапинам, облегающие и затемненные линзы; носовые упоры из мягкого силикона.</li> <li>Механическая прочность: Линзы FT - Оправа FT.</li> </ul>
Размеры	<b>Безразмерные 3155026R</b>



## Защитная одежда

### Прозрачные защитные очки

Универсальные, легкие и эргономичные защитные очки с прозрачными линзами.



Безопасность	<ul style="list-style-type: none"> <li>• Защитные очки, сертифицированные по стандарту EN 166.</li> <li>• Оптический класс 1.</li> </ul>
Материалы	<ul style="list-style-type: none"> <li>• Устойчивые к царапинам, облегчающие прозрачные линзы, защищающие от ослепляющих солнечных бликов; гибкие дужки из силикона.</li> <li>• Механическая прочность: Линзы S - Оправа S.</li> </ul>
Размеры	<b>Безразмерные 3155027R</b>



### Суперпрофессиональное сетчатое забрало

Легкое и эргономичное профессиональное сетчатое забрало, обеспечивающее максимум безопасности.



Безопасность	<ul style="list-style-type: none"> <li>• Сертифицировано по стандарту EN 1731-S.</li> </ul>
Материалы	<ul style="list-style-type: none"> <li>• Структура из ПВХ, забрало из металлической сетки, регулируемое.</li> <li>• Поролоновая вставка.</li> </ul>
Размеры	<b>Безразмерные 001000939A</b>



### Суперпрофессиональное поликарбонатное забрало

Легкое и эргономичное профессиональное забрало из поликарбоната, обеспечивающее максимум безопасности.



Безопасность	<ul style="list-style-type: none"> <li>• Сертифицировано по стандарту EN 166.</li> <li>• Оптический класс 1, механическая прочность B.</li> </ul>
Материалы	<ul style="list-style-type: none"> <li>• Структура из ПВХ, забрало из незапотевающего поликарбоната, регулируемое, сменное.</li> <li>• Поролоновая вставка.</li> </ul>
Размеры	<b>Безразмерные 001000940A</b>



### Поликарбонатное забрало “плюс”

Легкое и эргономичное забрало из поликарбоната, обеспечивающее максимум безопасности.



Безопасность	<ul style="list-style-type: none"> <li>• Сертифицировано по стандарту EN 166.</li> <li>• Оптический класс 1, механическая прочность B.</li> </ul>
Материалы	<ul style="list-style-type: none"> <li>• Структура из ПВХ, забрало из незапотевающего поликарбоната, регулируемое, сменное.</li> <li>• Поролоновая вставка.</li> </ul>
Размеры	<b>Безразмерные 001000942A</b>



### Сетчатое забрало “плюс”

Легкое и эргономичное сетчатое забрало, обеспечивающее максимум безопасности.



Безопасность	<ul style="list-style-type: none"> <li>• Сертифицировано по стандарту EN 1731-F.</li> <li>• Оптический класс 1, механическая прочность B.</li> </ul>
Материалы	<ul style="list-style-type: none"> <li>• Структура из ПВХ, забрало из металлической сетки, регулируемое, сменное.</li> <li>• Поролоновая вставка.</li> </ul>
Размеры	<b>Безразмерные 001000941A</b>



Только самое лучшее для питания  
бьющегося сердца Ваших машин.





# Смазочные материалы и прочие принадлежности





## Смазочные материалы

### Бензины Alkilate для 4-тактных двигателей и специальная смесь (Mix) для 2-тактных двигателей

“OLEO-Alkilate” - это особо чистый бензин, специально предназначенный для 4-тактных двигателей. “OLEO-Mix Alkilate” представляет собой смесь для 2-тактных двигателей, приготовленная на основе алкилированного бензина и биоразлагаемого синтетического масла\* в соответствии со стандартами API TC, JASO FC и ISO L-EGD. Смесь поставляется уже готовой к использованию.

\* Протестировано согласно CEC-L-33-A-93 (80% за 21 день) и OECD 301E (64%).

Содержат в 10 раз меньше вредных веществ, чем традиционный бензин и менее 0,1 % бензола и других вредных ароматических углеводородов; соответственно менее вредны для здоровья и окружающей среды. Обеспечивают: высокие характеристики и продолжительный срок службы двигателя. Являются чрезвычайно чистыми и устойчивыми и поэтому могут храниться долгое время (срок хранения в герметичных емкостях до 4 лет без ущерба для качества).



“OLEO-Mix Alkilate” – Бутыл емкостью 5 л	<b>3555004</b>
“OLEO-Alkilate” – Бутыл емкостью 5 л	<b>3555014</b>

**В продаже только на некоторых рынках.**

**Специальное масло для 2-тактных двигателей “PROSINT 2 EVO”** Специальное смазочное масло на основе синтетических эфиров специально разработано для двухтактных двигателей с тяжелыми режимами работы. Специальное масло, подлежащее использованию в 2% концентрации (разводится в соотношении 50:1). Высокая смазывающая способность при высоких температурах. Низкая величина выбросов, уменьшение износа и обеспечение чистоты двигателя. Удовлетворяет положениям спецификаций API TC, JASO FC, ISO-L-EGD. Предварительно разжиженная консистенция облегчает приготовление смеси. Цвет: темно-красный. Упаковка: коробка 20 бутылей x 100 мл или 12 бутылей x 1 л или 4 бутылки x 5 л.



Бутылка емкостью 100 мл	<b>001001361A</b>
Канистра емкостью 1 л	<b>001001362A</b>
Бутыл емкостью 1 л с дозатором	<b>001001407A</b>
Бутыл емкостью 5 л	<b>001001405A</b>
Канистра емкостью 200 л	<b>3555016</b>

### Специальное масло для 2-тактных двигателей “EUROSINT 2”

Специальное смазочное масло на 100 % состоящее из синтетических эфиров. При 2% (50:1) идеально подходит для смазки двухтактных гоночных двигателей или двигателей с высокими эксплуатационными показателями. Высокая стойкость смазывающей пленки и отличные противоизносные характеристики. Особо рекомендуется для глушителей с катализаторами выхлопных газов из-за чрезвычайно низкой дымности выхлопа и зольности. Удовлетворяет положениям спецификаций API TC, JASO FC, ISO-L-EGD. Цвет: темно-красный. Упаковка: коробка 20 бутылей x 100 мл или 12 канистр x 1 л.



Бутылка емкостью 100 мл	<b>001001536</b>
Канистра емкостью 5 л	<b>001001535</b>

### Специальное масло для 4-тактных двигателей SAE 10 W - 30

Минеральное масло высокой очистки группы SAE 10 W -30, специально разработанное для 4-тактных двигателей с водяным и воздушным охлаждением, применяющихся на машинах для садовых работ. Моторное масло на минеральной основе, содержащее специальную комбинацию присадок, обеспечивающих оптимальные чистящие, антиокислительные, антикоррозионные и износостойкие свойства. Соответствует стандартам: API SG/CE, MIL - L - 2104 D, MIL - L - 46152 C. Упаковка: коробка 16 канистр x 600 мл. Минимальный объем заказа: 1 коробка.



Канистра емкостью 600 мл	<b>001001550</b>
--------------------------	------------------

## Смазочные материалы

### Защитная смазка для шин и цепей "CHAIN LUBE"

Специально разработанное средство для защиты шин и цепей, в состав которого входит сбалансированная смесь масел, особо устойчивых к низким температурам. Хорошо биоразлагаемое вещество. Специальные присадки обеспечивают хорошую износостойкость и предотвращают заклинивание. Хорошие вязкость и точка текучести. Упаковка: коробка с 9 канистрами емкостью 1 л или 4 канистрами емкостью 5 л Минимальный объем заказа: 1 коробка.



Канистра емкостью 1 л	<b>3555010</b>
Канистра емкостью 5 л	<b>3555009</b>
Канистра емкостью 20 л	<b>3555015</b>
Канистра емкостью 200 л	<b>3455013</b>

### Специальная смазка

Специальная высококачественная смазка из бисульфата молибдена для редукторов, шлангов и передач кусторезов и редукторов мотобуров. Рекомендуется для смазки любых механических устройств, подверженных высоким нагрузкам. Соответствует стандартам: ISO 6743-9; DIN 51825 KPF 2K - 30. Специальная консистентная смазка/Тюбик 125 г. Упаковка: коробка. Количество в коробке: 24 Минимальный объем заказа: 2 коробки. Каждый тюбик оснащен дозатором и отверстием для подвешивания на стенде.



Тюбик емкостью 125 г	<b>001000677B</b>
----------------------	-------------------

### Специальная присадка для бензина "ADDITIX 2000"

Специальная присадка, идеально подходит для топливной смеси, и как этилированного, так и неэтилированного бензина. Предупреждает разложение топлива в течение, по крайней мере, 12 месяцев и препятствует его окислению. Способствует облегчению пуска двигателя и очистке топливной системы, защищает от ржавчины и коррозии. Упаковки по 24 бутылки емкостью 125 мл. Объем колпачка бутылки хватает на 5 л бензина.



Бутылка емкостью 125 мл	<b>001000972</b>
-------------------------	------------------

### Концентрированное обезжиривающее моющее средство широкого применения

Моющее средство высокой концентрации, позволяющее получить отличные результаты при чистке сильно загрязненных поверхностей, таких как механические детали, двигатели, садовые, с/х и лесопромышленные инструменты, велосипеды и мотоциклы. Бутылка емкостью 500 мл оснащена пистолетом-распылителем. Упаковка по 12 штук x 500 л или 4 штуки x 5 л. Минимальный заказ: 1 коробка.



Бутылка емкостью 500 мл	<b>001101009A</b>
Канистра емкостью 5 л	<b>001101222</b>

## Прочие принадлежности



### Трубка для топливной смеси/масла

Устойчива к воздействию ультрафиолетовых лучей и бензина. Упаковка: без упаковки.



диам. 3,2 x 6,4 мм - длиной 1 м	005100921A
диам. 3 x 5 мм - длиной 1 м	005101079R

### Катушки со шнуром стартера

Плетеный нейлоновый шнур с максимальной прочностью и стойкостью на разрыв. Упаковка: без упаковки.



диам. 2,5 мм - 100 м	3503121
диам. 3,0 мм - 100 м	3503015
диам. 3,5 мм - 100 м	005101050
диам. 4,0 мм - 100 м	006101034

### Канистра для бензина/масла

Канистра для бензина/масла, сертифицированная по стандарту VAM, для транспортировки ГСМ в автомобиле, выполнена из пластика красного цвета и имеет два отделения: одно емкостью 6 л для бензина и другое емкостью 3 л для масла - профессионального типа с градуированными шкалами.



Канистра для бензина/масла	3355004A
----------------------------	----------

### Канистра для бензина

Канистра для бензина, сертифицированная по стандарту VAM, для транспортировки горючего в автомобиле в соответствии с нормами ООН. Сертифицирована TUV. Снабжена гибким шлангом для обеспечения оптимальных условий заправки. Высококачественная канистра, годная как для бытового, так и для профессионального применения. Упаковка: коробка.



Канистра для бензина емкостью 5 л	4175169
-----------------------------------	---------

### Удлинитель по стандарту CE - VDE - IMQ

Выпускаются в различных исполнениях, позволяют удобную работу с электрическими машинами вблизи с домом. 250 В/10 А, кабель длиной 25 м - 3 x 1 мм<sup>2</sup>. Упаковка: пакет.



С итальянской вилкой и розеткой типа Schuko	001000865
Розетка типа Schuko	3044102

### Воронка

Выполнена из пластика, имеет фильтрующую сетку, идеальна для защиты двигателя. Упаковка: пакет.



Воронка	003401054R
---------	------------

### Комбинированные ключи

Для демонтажа свечей. С отверткой для натяжения цепи мотопил. Упаковка: без упаковки.



19 мм с удлинителем	301000129
17 x 19 мм	2304009R
14 x 21 мм	2304022
10 x 19 мм	2304029
13 x 16 мм	2304017
13 x 19 мм	2304073
19 x 21 мм	66060414



## Прочие принадлежности

### Свечи зажигания

Полная линейка свеч зажигания, разработанных для всей линейки высокопроизводительных 2- и 4-тактных двигателей. Инновационные материалы и специальные технологии изготовления обеспечивают оптимальные пуск и сгорание, пониженный расход топлива, больший срок службы двигателя и движущихся частей. Кроме того, использование высококачественных масел наподобие **PROSINT 2 EVO** и **EUROSINT 2** обеспечивает снижение количества невыгоревших остатков и, следовательно, большую производительность и меньшую необходимость техобслуживания.



Линейка	Модель	1	2	3	NGK		CHAMPION		ENKER		Количество Упаковка Шт
		мм	шаг	мм	Код	Модель	Код	Модель	Код	Модель	
Цепные пилы	925 - 935 - 936 - 937 - 938 - 940 - 941 - 946 - 951 - 956 - 962 - 970 - 971 - 999 - GS 260 - GS 35 - GS 350 - GS 37 - GS 370 - GS 371 - GS 410 - GS 411	19	M14 x 1,25mm	9,5	3055114	BPMR6A	3055101	RCJ-7Y			10
	947 - 952 - GS 520	19	M14 x 1,25mm	9,5	3055115	BPMR7A	3055104R	RCJ-6Y			10
	932	19	M14 x 1,25mm	9,5			50030297R	RCJ-8Y			8
	GST 250 - GST 360 - GS 44 - GS 440 - GS 45 - GS 451	16	M10 x 1mm	9,5	3055120	CMR7A					10
	GS 650	19	M14 x 1,25mm	9,5	3055118	BPMR8Y		RCJ-4			10
	965 HD - 985 HD - 980 - 981 - GS 936 - GS 720 - GS 820	19	M14 x 1,25mm	9,5	3055118	BPMR8Y					10
Сучкорезы	GS 936 - GS 940	16	M10 x 1mm	9,5	3055113	CMR6A					10
	PP 250 - PPX 250	19	M14 x 1,25mm	9,5	3055115	BPMR7A	3055104R	RCJ-6Y			10
	PP 270 - PPX 270 - PPX 271	16	M10 x 1mm	9,5	3055120	CMR7A					10
Кусторезы	HT 26 - HT 26 S - HT 27 - HT 27 S - HT 27 L - HC 260 XP - HC 275 XP - HCS 275 XP	19	M14 x 1,25mm	9,5	3055115	BPMR7A	3055104R	RCJ-6Y			10
	HC 255 - HC 265 XP - HC 280 XP - HCS 280 XP - BC 280 H - BC 240 H - BC 240 HL	16	M10 x 1mm	12,7 *	3055112	CMR7H					10
Воздуховки	BV 162 - BV 300 - BV 270 - BV 270 BP	19	M14 x 1,25mm	9,5	3055114	BPMR6A	3055101	RCJ-7Y			10
	BV 126	19	M14 x 1,25mm	9,5	3055115	BPMR7A	3055104R	RCJ-6Y			10
Multimate	Блок двигателя	19	M14 x 1,25mm	9,5	3055115	BPMR7A	3055104R	RCJ-6Y			10
Мотокосы	725 - 725 D - 725 ERGO	19	M14 x 1,25mm	9,5	3055115	BPMR7A	3055104R	RCJ-6Y			10
	BC 400 - BC 430 - BC 431 - BC 450 - BC 530 - BC 550 MASTER - BCF 430 - BCF 431 - BCF 450 - BCF 530	19	M14 x 1,25mm	9,5	3055118	BPMR8Y					10
	SPARTA 25	19	M14 x 1,25mm	9,5	3055114	BPMR6A	3055101	RCJ-7Y	3055109	FSC75PR	10
	SPARTA 250	19	M14 x 1,25mm	9,5	3055118	BPMR8Y		RCJ-4			
	BC 270 - BC 280 - BC 280 H - BC 300 - BC 300 D - BC 320	16	M10 x 1mm	9,5	3055120	CMR7A					10
	BC 22 - BC 24 - BC 220 - BC 240 - BC 250	16	M10 x 1mm	12,7 *	3055112	CMR7H					10
	730 - 735 - 740 - 741 - 750 - 746 - 753 - 755 MASTER - BC 350 - BC 380 - BC 420 - 435 BP - 440 BP - 441 BP - BCF 420 ERGO - 446 BP - 453 BP ERGO - SPARTA 37 - SPARTA 38 - SPARTA 42 - SPARTA 44 - SPARTA 370 - SPARTA 380 - SPARTA 381 - SPARTA 440 - SPARTA 441 - OM 36 - OM 43	19	M14 x 1,25mm	19	3055115	BPMR7A	3055104R	RCJ-6Y			10
Двигатели для: Газонокосилки Измельчители Минитракторы-газонокосилки Транспортеры Мотокультиваторы	B&S: 450 - 550 - 575EX - 675EXI - 675IS - 750 - 800 - 850	16	M14 x 1,25mm	19			3055122	RC12YC			10
	HONDA: GCV 160 - GXV 160 - GCV 190 - GP 160 - GX 160 - GX 200 - GX 270 - GX 340	21	M14 x 1,25mm	19			3055123	RN9YC			10
	ЕМАК: K40 - K50 - K55 - K60 - K500 - K600 - K650 - K700 - K800 - K800HC - K800HT	21	M14 x 1,25mm	19			3055123	RN9YC			10
	ЕМАК: K1250AVD - K1450AVD - K1600AVD	16	M14 x 1,25mm	19			3055122	RC12YC			10
Мотопомпы	WP 30 - WP 300	19	M14 x 1,25mm	9,5	3055118	BPMR8Y		RCJ-4			10
	SA 18 - SA 30 TLA - SA 45 - SC 33 - C19/20	19	M14 x 1,25mm	9,5	3055114	BPMR6A	3055101	RCJ-7Y			10
Заплечные распылители	AM 162	19	M14 x 1,25mm	9,5	3055114	BPMR6A	3055101	RCJ-7Y			10
	MB 80 - MB 800	19	M14 x 1,25mm	9,5	3055115	BPMR7A	3055104R	RCJ-6Y			10
	AM 150 - AM 180 - AM 190	19	M14 x 1,25mm	9,5	3055114	BPMR6A	3055101	RCJ-7Y			10
Заплечные помповые опрыскиватели	SP 126	19	M14 x 1,25mm	9,5	3055115	BPMR7A	3055104R	RCJ-6Y			10
Тележки для опрыскивания	SC 150 - SC 180	19	M14 x 1,25mm	9,5	3055114	BPMR6A	3055101	RCJ-7Y			10
Устройства для стряхивания плодов	OS 250 - OS 250 L	19	M14 x 1,25mm	9,5	3055115	BPMR7A	3055104R	RCJ-6Y			10
	OS 530 ERGO - OS 550 ERGO	19	M14 x 1,25mm	9,5	3055114	BPMR6A	3055101	RCJ-7Y			10
Мотокультиваторы	MH 150 RKS - MH 180 RKS - MH 170 RKS - MH 175 RK - MH 197 RK	21	M14 x 1,25mm	19			3055123	RN9YC			10
Мотобуры	MTL 85 R	19	M14 x 1,25mm	9,5	3055118	BPMR8Y		RCJ-4			10
	MTL 40 - MTL 51 - MTL 81R	19	M14 x 1,25mm	9,5	3055114	BPMR6A	3055101	RCJ-7Y			10
Мотобуры	962 TTA - 963 TTA - 983 TTA - 980 TTA	19	M14 x 1,25mm	9,5	3055118	BPMR8Y		RCJ-4			10

\* С длинной резьбой ■ Устанавливается серийно ■ Совместимые

---

Цифры и фотографии, приведенные в каталоге, не являются строго обязательными для поставляемой продукции, т.к. она постоянно подвергается конструктивным и технологическим улучшениям. Приведенные в каталоге данные, касающиеся практического использования оборудования, и его технические характеристики могут быть изменены без предварительного извещения.

Некоторые изделия имеются в продаже не во всех странах или продаются только по заказу.





С правом внесения изменений - Несколько моделей присутствуют в продаже только некоторых рынках. Мод. 001102056 - 2018



It's an **Emak S.p.A.** trademark  
42011 Bagnolo in Piano (RE) Italy  
[www.myleomac.com](http://www.myleomac.com)

YouTube [www.youtube.com/MyOleoMac](https://www.youtube.com/MyOleoMac)  
Facebook [www.facebook.com/OleoMacItalia](https://www.facebook.com/OleoMacItalia)  
Instagram [www.instagram.com/OleoMacItalia](https://www.instagram.com/OleoMacItalia)